



ΑΝΕΞΑΡΤΗΤΟΣ
ΔΙΑΧΕΙΡΙΣΤΗΣ ΜΕΤΑΦΟΡΑΣ
ΗΛΕΚΤΡΙΚΗΣ ΕΝΕΡΓΕΙΑΣ

ΤΕΧΝΙΚΗ ΑΠΟΦΑΣΗ

Διαδικασία Ενοποιημένου Προγραμματισμού

Έκδοση 4.0
Ιούλιος 2023

Περιεχόμενα

Ορισμοί και Συντομογραφίες	4
❖ Ορισμοί	4
❖ Συντομογραφίες	17
1 Εισαγωγή.....	18
2 Χρονοδιάγραμμα Εκτέλεσης της Διαδικασίας Ενοποιημένου Προγραμματισμού.....	19
3 Οντότητες Υπηρεσιών Εξισορρόπησης ΔΕΠ.....	27
3.1 Γενικά.....	27
3.2 Εικονικές Οντότητες	27
3.3 Μοντελοποίηση Οντοτήτων Υπηρεσιών Εξισορρόπησης	30
4 Προσφορές Ενέργειας Εξισορρόπησης.....	38
4.1 Γενικά.....	38
4.2 Τροποποίηση και αποδοχή των Προσφορών Ενέργειας Εξισορρόπησης ΔΕΠ.....	40
4.3 Περιεχόμενο Προσφορών Ενέργειας Εξισορρόπησης ΔΕΠ.....	41
4.4 Χειρισμός Προσφορών Ενέργειας Εξισορρόπησης με την ίδια τιμή (Tie Break Rules).....	46
5 Προσφορές Ισχύος Εξισορρόπησης	48
5.1 Γενικά.....	48
5.2 Τροποποίηση και αποδοχή των Προσφορών Ισχύος Εξισορρόπησης	49
5.3 Περιεχόμενο Προσφορών Ισχύος Εξισορρόπησης	50
5.4 Χειρισμός Προσφορών Ισχύος Εξισορρόπησης με την ίδια τιμή (Tie Break Rules).....	51
6 Υποχρεώσεις που προκύπτουν από τη ΔΕΠ	53
6.1 Υποχρεώσεις του Διαχειριστή του ΕΣΜΗΕ.....	53
6.2 Υποχρεώσεις του Ελληνικού Χρηματιστηρίου Ενέργειας	55
6.3 Υποχρεώσεις των Διαχειριστών Δικτύου Διανομής	56
6.4 Υποχρεώσεις των Παρόχων Υπηρεσιών Εξισορρόπησης.....	57
6.5 Υποχρεώσεις των Συμβαλλόμενων Μερών με Ευθύνη Εξισορρόπησης	64
7 Κανόνες ΔΕΠ.....	65
7.1 Αλγόριθμος βελτιστοποίησης της ΔΕΠ.....	65
7.2 Αποτελέσματα της ΔΕΠ.....	68
8 Αρχικές συνθήκες	70
9 Κατ' απαίτηση ΔΕΠ.....	72
10 Δεδομένα της Διαδικασίας Ενοποιημένου Προγραμματισμού	73
10.1 Δεδομένα Προβλέψεων.....	73
10.2 Πρόγραμμα Αγοράς.....	73
10.3 Διαζωνικοί Περιορισμοί	74
10.4 Προϊόντα ΔΕΠ.....	74
10.5 Στοιχεία Οντοτήτων Υπηρεσιών Εξισορρόπησης.....	75

11 Μαθηματική Μοντελοποίηση της Διαδικασίας Ενοποιημένου Προγραμματισμού	76
11.1 Γενική Περιγραφή	76
11.2 Ονοματολογία	76
11.3 Αντικειμενική Συνάρτηση	77
11.4 Κόστος Ενέργειας Εξισορρόπησης	78
11.5 Κόστος Ισχύος Εξισορρόπησης	78
11.6 Αναμενόμενο Κόστος Ενεργοποίησης Ισχύος Εξισορρόπησης	79
11.7 Κόστη Ποινών	84
11.8 Μοντέλο εκκίνησης και σβέσης.....	86
11.9 Περιορισμοί Ελάχιστου Χρόνου Λειτουργίας και Ελάχιστου Χρόνου Εκτός Λειτουργίας	89
11.10 Περιορισμός Μέγιστου Χρόνου Λειτουργίας	89
11.11 Περιορισμός Μέγιστου Αριθμού Ενεργοποιήσεων ανά Ημέρα Κατανομής.....	89
11.12 Περιορισμοί Παραγωγής	92
11.13 Μέγιστη Ημερήσια Ενέργεια	96
11.14 Συνεισφορά των Οντοτήτων Υπηρεσιών Εξισορρόπησης σε Ενέργεια Εξισορρόπησης	97
11.15 Υποχρεωτικές εγχύσεις υδάτινων πόρων	99
11.16 Περιορισμοί Ρυθμών Μεταβολής	100
11.17 Περιορισμοί προσφοράς Εφεδρειών.....	101
11.18 Απαγορευμένες Ζώνες	108
11.19 Περιορισμοί Ζωνικών Αποκλίσεων.....	109
11.20 Διαζωνικοί Περιορισμοί	111
11.21 Γενικοί Περιορισμοί	113
11.22 Μοντέλο Εικονικής Οντότητας.....	114
12 Μεταβατικές διατάξεις.....	118
12.1 Τιμή Προσφοράς στο Αναμενόμενο Κόστος Ενεργοποίησης Ισχύος Εξισορρόπησης	118
12.2 Υποβολή Προσφορών Ενέργειας Εξισορρόπησης ΔΕΠ για το χρονικό διάστημα μέχρι την άρση του περιορισμού στο Σύστημα της Πελοποννήσου	118
12.3 Υποβολή Προσφορών Ενέργειας Εξισορρόπησης ΔΕΠ για την άντληση	118
13 Παράρτημα	119
1. Participant Techno Economic Declaration Description	119
Interface Format	119
Versioning Rule	121
Validation Rules	121
2. Reserve Offers Description	122
Interface Format	122
Versioning Rule	125
Validation Rules	125
3. Non-Availability Declaration Description	131
Interface Format	131

Versioning Rule	134
Validation Rules	134
4. Commission schedules and mandatory hydro	136
Versioning Rule	137
Validation Rules	137
5. Υποβολή αρχείου πρόβλεψης έγχυσης από τους Παραγωγούς ΑΠΕ και τους ΦοΣΕ ΑΠΕ.....	139
6. Τεχνικά χαρακτηριστικά που υποβάλλονται στο πλαίσιο της ΔΕΠ	139

Ορισμοί και Συντομογραφίες

❖ Ορισμοί

Πέραν των ορισμών που προβλέπονται στην κείμενη νομοθεσία και ιδίως στο ν. 4425/2016 και στο ν. 4001/2011, όπως ισχύουν, στην ενωσιακή νομοθεσία, καθώς και στον Κώδικα Διαχείρισης ΕΣΜΗΕ, στον Κανονισμό Αγοράς Επόμενης Ημέρας και Ενδοημερήσιας Αγοράς και στον Κανονισμό Εκκαθάρισης Θέσεων Αγοράς Εξισορρόπησης και τον Κανονισμό Αγοράς Εξισορρόπησης, όπως ισχύουν, για τις ανάγκες εφαρμογής της παρούσας Τεχνικής Απόφασης οι παρακάτω όροι έχουν την εξής έννοια, όπως μπορεί να αναφέρονται σε ενικό ή πληθυντικό αριθμό:

1. Αγορά Ενέργειας Εξισορρόπησης: Έχει την έννοια της περίπτωσης (ιβ) του άρθρου 5 του ν. 4425/2016, δηλαδή η αγορά στην οποία προσφέρεται από τους Συμμετέχοντες ηλεκτρική ενέργεια που χρησιμοποιείται από τον Διαχειριστή του ΕΣΜΗΕ, με σκοπό τη διατήρηση της συχνότητας του συστήματος σε ένα προκαθορισμένο εύρος, καθώς και του ισοζυγίου παραγωγής και ζήτησης ηλεκτρικής ενέργειας, τηρουμένων των προγραμμάτων ανταλλαγής ηλεκτρικής ενέργειας με γειτονικές χώρες.
2. Αγορά Εξισορρόπησης: Έχει την έννοια της περίπτωσης (ι) του άρθρου 5 του ν. 4425/2016, δηλαδή η Αγορά Ηλεκτρικής Ενέργειας, η οποία περιλαμβάνει τις Αγορές Ισχύος Εξισορρόπησης και Ενέργειας Εξισορρόπησης και τη διαδικασία εκκαθάρισης αποκλίσεων.
3. Αγορά Επόμενης Μέρας: Έχει την έννοια της περίπτωσης (ζ) του άρθρου 5 του ν. 4425/2016, δηλαδή η Αγορά Ηλεκτρικής Ενέργειας, στην οποία πραγματοποιούνται συναλλαγές αγοράς και πώλησης ηλεκτρικής ενέργειας με υποχρέωση φυσικής παράδοσης την επόμενη ημέρα (Ημέρα Εκπλήρωσης Φυσικής Παράδοσης) και στην οποία δηλώνονται οι συναλλαγές που διενεργούνται επί Ενεργειακών Χρηματοπιστωτικών Μέσων με φυσική παράδοση.
4. Αγορά Ισχύος Εξισορρόπησης: Έχει την έννοια της περίπτωσης (ια) του άρθρου 5 του ν. 4425/2016, δηλαδή η αγορά στην οποία προσφέρεται ισχύς για την κάλυψη των απαιτήσεων εφεδρείας του συστήματος η οποία (ισχύς) διατηρείται από τους Συμμετέχοντες για προκαθορισμένη χρονική διάρκεια.
5. Αγοραία Χρονική Μονάδα: Έχει την έννοια της περίπτωσης 19 του άρθρου 2 του Κανονισμού (ΕΕ) 534/2013, δηλαδή η χρονική περίοδος για την οποία είναι καθορισμένη η αγοραία τιμή ή η συντομότερη δυνατή κοινή χρονική περίοδος για δύο Ζώνες Προσφοράς, εάν είναι διαφορετικές οι οικείες αγοραίες χρονικές μονάδες. Η Αγοραία Χρονική Μονάδα έχει διάρκεια ίση με μία ώρα.
6. Ανοδική Ενέργεια Εξισορρόπησης: Η Ενέργεια Εξισορρόπησης που αντιστοιχεί σε μεγαλύτερη παραγόμενη ενέργεια ή μικρότερη καταναλισκόμενη ενέργεια σε σχέση με το Πρόγραμμα Αγοράς.
7. Ανώτατο Όριο Προσφοράς Ισχύος Εξισορρόπησης: Το ανώτατο όριο τιμής Προσφοράς Ισχύος Εξισορρόπησης που επιβάλλεται για τεχνικούς λόγους, σύμφωνα με το Άρθρο 51 του ΚΑΕ.

8. Ανώτατο Όριο Προσφοράς Ενέργειας Εξισορρόπησης: Το ανώτατο όριο τιμής Προσφοράς Ενέργειας Εξισορρόπησης που επιβάλλεται για τεχνικούς λόγους, σύμφωνα με το Άρθρο 55 του ΚΑΕ.
9. Ανώτατη Στάθμη Ασφαλείας Ταμιευτήρα: Η μέγιστη στάθμη ανά ταμιευτήρα, πέραν της οποίας, ο κάτοχος των Κατανεμόμενων υδροηλεκτρικών Μονάδων Παραγωγής που συνδέονται με τον ταμιευτήρα δύναται να υποβάλλει δηλώσεις υποχρεωτικών εγχύσεων υδάτινων πόρων για τις ως άνω Μονάδες για την αποφυγή υπερχειλίσης.
10. Ανωτέρα Βία: Έχει την έννοια που αναφέρεται στο Άρθρο 26 του ΚΑΕ.
11. Απόκλιση: Έχει την έννοια της περίπτωσης 8 του άρθρου 2 του Κανονισμού (ΕΕ) 2017/2195, δηλαδή η ποσότητα ενέργειας που υπολογίζεται για ένα Συμβαλλόμενο Μέρος με Ευθύνη Εξισορρόπησης και αντιπροσωπεύει τη διαφορά μεταξύ της κατανεμημένης ποσότητας που αποδίδεται στο συγκεκριμένο Συμβαλλόμενο Μέρος με Ευθύνη Εξισορρόπησης και της τελικής θέσης (Πρόγραμμα Αγοράς) του εν λόγω υπόχρεου, συμπεριλαμβανομένης κάθε προσαρμογής αποκλίσεων που εφαρμόζεται στο Συμβαλλόμενο Μέρος με Ευθύνη Εξισορρόπησης, εντός δεδομένης Περιόδου Εκκαθάρισης Αποκλίσεων
12. Αυτόματη Ρύθμιση Παραγωγής: Η αυτόματη διαδικασία ελέγχου φορτίου - συχνότητας η οποία έχει ως στόχο να μειώσει το σφάλμα ελέγχου αποκατάστασης συχνότητας στο μηδέν σύμφωνα με τα οριζόμενα στον Κανονισμό (ΕΕ) 2017/1485.
13. Βηματική Συνάρτηση Ενδιάμεσου Φορτίου: Είναι το επίπεδο παραγωγής από την κατάσταση συγχρονισμού έως την κατάσταση ελάχιστης παραγωγής κάθε Μονάδας Παραγωγής, το οποίο πραγματοποιείται έως έξι (6) ωριαία βήματα. Ισχύει για κάθε μία από τις καταστάσεις εκκίνησης (θερμή, ενδιάμεση, ψυχρή). Εκφράζεται σε MW.
14. Δηλωμένα Χαρακτηριστικά: Τα χαρακτηριστικά που προσδιορίζονται ως συνδυασμός των κάτωθι τεχνικών και λειτουργικών στοιχείων της Οντότητας Υπηρεσιών Εξισορρόπησης και αποτελούν τις πραγματικές τεχνικές δυνατότητες της Οντότητας Υπηρεσιών Εξισορρόπησης για συγκεκριμένη Περίοδο και Ημέρα Κατανομής: (α) Καταχωρημένα Χαρακτηριστικά, (β) Δήλωση Τεχνοοικονομικών Στοιχείων, (γ) Δήλωση μη Διαθεσιμότητας (ολική ή μερική), ανάλογα με την περίπτωση και (δ) Δήλωση Μείζονος Βλάβης.
15. Δηλώσεις Μείζονος Βλάβης: Οι δηλώσεις που υποβάλλουν οι Πάροχοι Υπηρεσιών Εξισορρόπησης σύμφωνα με το Άρθρο 48 του ΚΑΕ.
16. Δηλώσεις μη Διαθεσιμότητας: Οι δηλώσεις που υποβάλλουν οι Πάροχοι Υπηρεσιών Εξισορρόπησης σύμφωνα με το Άρθρο 47 του ΚΑΕ για κάθε Ημέρα Κατανομής κατά την οποία υφίσταται μειωμένη Διαθέσιμη Ισχύς για μια Οντότητα Υπηρεσιών Εξισορρόπησης.
17. Δηλώσεις Τεχνοοικονομικών Στοιχείων: Οι δηλώσεις που υποβάλλουν οι Πάροχοι Υπηρεσιών Εξισορρόπησης για κάθε Ημέρα Κατανομής σύμφωνα με το Άρθρο 44 του ΚΑΕ σχετικά με τα Τεχνοοικονομικά στοιχεία των Οντοτήτων Υπηρεσιών Εξισορρόπησης που εκπροσωπούν.

18. Διαδικασία Ενοποιημένου Προγραμματισμού (ΔΕΠ): Έχει την έννοια της περίπτωσης 19 του άρθρου 2 του Κανονισμού (ΕΕ) 2017/2195, δηλαδή είναι η επαναλαμβανόμενη διαδικασία η οποία χρησιμοποιεί τουλάχιστον προσφορές διαδικασίας ενοποιημένου προγραμματισμού, οι οποίες περιέχουν εμπορικά δεδομένα, σύνθετα τεχνικά δεδομένα μεμονωμένων εγκαταστάσεων ηλεκτροπαραγωγής ή εγκαταστάσεων ζήτησης, και περιλαμβάνει ρητώς ως εισερχόμενα σε αυτήν τα χαρακτηριστικά εκκίνησης, την πλέον πρόσφατη ανάλυση της επάρκειας για την περιοχή ελέγχου και τα όρια επιχειρησιακής ασφάλειας.
19. Διαζωνικός Διάδρομος: Η εικονική διασύνδεση μεταξύ δύο Ζωνών Προσφορών η οποία χρησιμοποιείται για την μοντελοποίηση της ροής μεταξύ των Ζωνών Προσφορών.
20. Διαθέσιμη Ισχύς: Η ισχύς της Οντότητας Υπηρεσιών Εξισορρόπησης που προκύπτει με βάση τη Δήλωση Τεχνοοικονομικών Στοιχείων μειούμενη κατά την τυχόν μη διαθέσιμη ισχύ σύμφωνα με το Άρθρο 43 του ΚΑΕ.
21. Διαχειριστής ΑΠΕ και Εγγυήσεων Προέλευσης (ΔΑΠΕΕΠ): Η ανώνυμη εταιρεία που προβλέπεται στο άρθρο 118 του ν. 4001/2011.
22. Διαχειριστής του ΕΣΜΗΕ: Η ανώνυμη εταιρεία που προβλέπεται στο άρθρο 97 του ν. 4001/2011.
23. Διαχειριστές Δικτύου Διανομής: Έχει την έννοια της περίπτωσης (ι) της παραγράφου 3 του άρθρου 2 του ν. 4001/2011, δηλαδή το νομικό πρόσωπο που ασκεί, κατά τις διατάξεις του ν. 4001/2011, καθήκοντα Διαχειριστή Δικτύου Διανομής Ηλεκτρικής Ενέργειας ή Φυσικού Αερίου, περιλαμβανομένων των Διαχειριστών των Κλειστών Δικτύων Διανομής Ηλεκτρικής Ενέργειας ή Φυσικού Αερίου.
24. Διαχειριστής του Ελληνικού Δικτύου Διανομής Ηλεκτρικής Ενέργειας (ΔΕΔΔΗΕ): Η ανώνυμη εταιρεία που προβλέπεται στο άρθρο 123 του ν. 4001/2011.
25. Δοκιμαστική Λειτουργία: Το καθεστώς στο οποίο εντάσσεται μια Οντότητα Υπηρεσιών Εξισορρόπησης που είναι εγγεγραμμένη στο Μητρώο Διαχειριστή του ΕΣΜΗΕ κατά τη διάρκεια δοκιμών ή λειτουργικών ελέγχων.
26. Δοκιμές Παραλαβής: Το καθεστώς στο οποίο εντάσσεται μια προεγγεγραμμένη Οντότητα Υπηρεσιών Εξισορρόπησης κατά τη διάρκεια δοκιμών ή λειτουργικών ελέγχων που εκτελούνται στο πλαίσιο της σύνδεσής τους στο ΕΣΜΗΕ, σύμφωνα με τη σύμβαση σύνδεσης και τις αντίστοιχες διατάξεις του Κώδικα Διαχείρισης ΕΣΜΗΕ, προκειμένου να εγγραφεί στο Μητρώο Διαχειριστή του ΕΣΜΗΕ.
27. Εκπρόσωπος Φορτίου: Τα Συμβαλλόμενα Μέρη με Ευθύνη Εξισορρόπησης που εκπροσωπούν Οντότητες Υπηρεσιών Εξισορρόπησης οι οποίες απορροφούν ενέργεια από το ΕΣΜΗΕ ή το Δίκτυο Διανομής ηλεκτρικής ενέργειας, εκτός από τους Φορείς Σωρευτικής Εκπροσώπησης Απόκρισης Ζήτησης.
28. Ελάχιστη Διαθέσιμη Ισχύς: Είναι η Τεχνικά Ελάχιστη Παραγωγή, όπως αυτή έχει τροποποιηθεί με βάση τις δηλώσεις μη Διαθεσιμότητας της Οντότητας Υπηρεσιών Εξισορρόπησης. Η Ελάχιστη Διαθέσιμη Ισχύς είναι ίση με την Τεχνικά Ελάχιστη

Παραγωγή, εκτός αν η Οντότητα Υπηρεσιών Εξισορρόπησης έχει υποβάλει Δήλωση Ολικής ή Μερικής μη Διαθεσιμότητας. Στην περίπτωση Ολικής μη Διαθεσιμότητας, η Ελάχιστη Διαθέσιμη Ισχύς είναι μηδέν. Στην περίπτωση Μερικής μη Διαθεσιμότητας, η Ελάχιστη Διαθέσιμη Ισχύς τροποποιείται βάσει της Δήλωσης Μερικής μη Διαθεσιμότητας.

29. Ελάχιστη Διαθέσιμη Ισχύς σε λειτουργία ΑΡΠ: Είναι η Ελάχιστη Διαθέσιμη Ισχύς όταν η Οντότητα Υπηρεσιών Εξισορρόπησης είναι σε λειτουργία ΑΡΠ. Εκφράζεται σε MW. Η Ελάχιστη Διαθέσιμη Ισχύς σε λειτουργία ΑΡΠ είναι μεγαλύτερη ή ίση από την Ελάχιστη Διαθέσιμη Ισχύ.
30. Ελάχιστη Στάθμη Ασφαλείας Ταμιευτήρα: Η ελάχιστη στάθμη ανά ταμιευτήρα, πέραν της οποίας, ο κάτοχος των Κατανεμόμενων υδροηλεκτρικών Μονάδων Παραγωγής που συνδέονται με τον ταμιευτήρα δύναται να υποβάλλει δηλώσεις περιορισμού μέγιστης ημερήσιας έγχυσης ενέργειας για τις ως άνω Μονάδες.
31. Ελάχιστος χρόνος λειτουργίας: Είναι ο ελάχιστος χρόνος λειτουργίας, σύμφωνα με τα Καταχωρημένα Χαρακτηριστικά της Οντότητας Υπηρεσιών Εξισορρόπησης, μετά από εκκίνηση και μέχρι την επόμενη σβέση.
32. Ελάχιστος χρόνος εκτός λειτουργίας: Είναι ο ελάχιστος χρόνος εκτός λειτουργίας, σύμφωνα με τα Δηλωμένα Χαρακτηριστικά της Οντότητας Υπηρεσιών Εξισορρόπησης, από τον αποσυγχρονισμό και μέχρι την επόμενη εκκίνηση.
33. Ενέργεια Εξισορρόπησης: Η ενέργεια που παρέχεται από Πάροχο Υπηρεσιών Εξισορρόπησης και χρησιμοποιείται από το Διαχειριστή του ΕΣΜΗΕ για να προβεί σε εξισορρόπηση, δηλαδή κάλυψης των ανισοζυγίων παραγωγής/ζήτησης. Διακρίνεται σε ανοδική και καθοδική Ενέργεια Εξισορρόπησης.
34. Εντολές (Αγοράς/ Πώλησης) με Αποδοχή Τιμής και Προτεραιότητα Εκτέλεσης: Οι εντολές (αγοράς/ πώλησης) με αποδοχή τιμής και προτεραιότητα εκτέλεσης είναι Ωριαίες Υβριδικές Εντολές (αγοράς/ πώλησης) ενός βήματος που υποβάλλονται με τιμή ίση με την (μέγιστη/ ελάχιστη) αποδεκτή τιμή στην Αγορά Επόμενης Ημέρας και στην Ενδοημερήσια Αγορά (Ενδοημερήσιες Δημοπρασίες), ήτοι στην αντίστοιχη Ανώτατη/ Κατώτατη Τιμή Εντολής Αγοράς, η οποία εφαρμόζεται σε κάθε μία από τις ως άνω Αγορές.
35. Εντολή Κατανομής: Η εντολή που εκδίδει ο Διαχειριστής του ΕΣΜΗΕ με την οποία καθορίζει την παραγωγή ενεργού ισχύος, την μείωση ή αύξηση της ενεργού ισχύος, τον συγχρονισμό ή αποσυγχρονισμό, την παροχή εφεδρειών και λοιπών Επικουρικών Υπηρεσιών και γενικά τον τρόπο λειτουργίας των Οντοτήτων Υπηρεσιών Εξισορρόπησης.
36. Επικουρική Υπηρεσία: Έχει την έννοια της περίπτωσης (ιζ) της παραγράφου 3 του άρθρου 2 του ν. 4001/2011, δηλαδή κάθε υπηρεσία που είναι αναγκαία για τη διαχείριση συστήματος μεταφοράς ή δικτύου διανομής, όπως η ρύθμιση της τάσης, η ρύθμιση της συχνότητας, η παροχή εφεδρειών, η παροχή άεργου ισχύος, η επανεκκίνηση του Συστήματος Μεταφοράς, μετά από διακοπή και η παρακολούθηση της διακύμανσης του φορτίου.

37. Εφεδρεία Αποκατάστασης Συχνότητας (ΕΑΣ): Έχει την έννοια του σημείου 7 του άρθρου 3 του Κανονισμού (ΕΕ) 2017/1485, δηλαδή η εφεδρεία ενεργού ισχύος που είναι διαθέσιμη για να αποκαταστήσει τη συχνότητα του συστήματος στην ονομαστική συχνότητα και, για συγχρονισμένη περιοχή που αποτελείται από περισσότερες από μία περιοχές ελέγχου φορτίου-συχνότητας, για να αποκαταστήσουν το ισοζύγιο ισχύος στην προγραμματισμένη τιμή. Διακρίνεται σε ΕΑΣ με αυτόματη και χειροκίνητη ενεργοποίηση (αυτόματη και χειροκίνητη ΕΑΣ).
38. Εφεδρεία Διατήρησης Συχνότητας (ΕΔΣ): Έχει την έννοια του σημείου 6 του άρθρου 3 του Κανονισμού (ΕΕ) 2017/1485, δηλαδή η εφεδρεία ενεργού ισχύος που είναι διαθέσιμη για τη συγκράτηση της συχνότητας του συστήματος μετά την εμφάνιση ανισορροπίας ισοζυγίου ισχύος.
39. Έτος Αξιοπιστίας: Η χρονική περίοδος από 1^η Οκτωβρίου ενός ημερολογιακού έτους έως την 30η Σεπτεμβρίου του επόμενου ημερολογιακού έτους.
40. Ζώνη Προσφορών: Έχει την έννοια της περίπτωσης 3 του άρθρου 2 του Κανονισμού (ΕΕ) 543/2013, δηλαδή η μεγαλύτερη γεωγραφική περιοχή εντός της οποίας οι συμμετέχοντες στην αγορά έχουν τη δυνατότητα να ανταλλάσσουν ενέργεια χωρίς εκχώρηση δυναμικότητας. Οι Ζώνες Προσφορών εγκρίνονται με απόφαση της ΡΑΕ, κατόπιν εισήγησης του Διαχειριστή του ΕΣΜΗΕ, ύστερα από εκπόνηση σχετικής μελέτης κατά τα προβλεπόμενα στον Κώδικα Διαχείρισης ΕΣΜΗΕ.
41. Ζωνική Πρόβλεψη Φορτίου: Η ζωνική Πρόβλεψη Φορτίου που καταρτίζει ο Διαχειριστής ΕΣΜΗΕ σύμφωνα με το Άρθρο 39 του ΚΑΕ.
42. Ζωνική Πρόβλεψη ΑΠΕ: Η ζωνική Πρόβλεψη ΑΠΕ που καταρτίζει ο Διαχειριστής ΕΣΜΗΕ σύμφωνα με το Άρθρο 40 του ΚΑΕ.
43. Ημέρα Εκπλήρωσης Φυσικής Παράδοσης: Έχει την έννοια της περίπτωσης (στ) του άρθρου 5 του ν. 4425/2016, δηλαδή η ημέρα κατά την οποία παραδίδονται οι ποσότητες ενέργειας που αποτέλεσαν αντικείμενο συναλλαγής στις Αγορές Ηλεκτρικής Ενέργειας.
44. Ημέρα Κατανομής: Έχει την έννοια που προβλέπεται στο Άρθρο 36 του ΚΑΕ, δηλαδή η ημέρα στην οποία αναφέρεται η ΔΕΠ, η οποία συμπίπτει με την Ημέρα Εκπλήρωσης Φυσικής Παράδοσης της Αγοράς Επόμενης Ημέρας και της Ενδοημερήσιας Αγοράς. Η Ημέρα Κατανομής D αρχίζει την 01:00 EET της ημερολογιακής ημέρας D και λήγει την 01:00 EET της ημερολογιακής ημέρας D+1.
45. Ισχύς Εξισορρόπησης: Η ποσότητα ισχύος που έχει συμφωνήσει να διατηρεί ένας Πάροχος Υπηρεσιών Εξισορρόπησης σε κάθε Περίοδο Κατανομής σε κάθε Περίοδο Κατανομής και σε σχέση με την οποία ο Πάροχος Υπηρεσιών Εξισορρόπησης έχει συμφωνήσει να υποβάλλει στον Διαχειριστή του ΕΣΜΗΕ προσφορές για αντίστοιχη ποσότητα Ενέργειας Εξισορρόπησης κατά τη διάρκεια της σύμβασης.
46. Καθοδική Ενέργεια Εξισορρόπησης: Η Ενέργεια Εξισορρόπησης που αντιστοιχεί σε μικρότερη παραγόμενη ενέργεια ή μεγαλύτερη καταναλισκόμενη ενέργεια σε σχέση με το Πρόγραμμα Αγοράς.

47. Καταναλωτής: Έχει την έννοια της περίπτωσης (ιδ) του άρθρου 2 του ν. 4001/2011, δηλαδή ο Πελάτης ηλεκτρικής ενέργειας εξαιρουμένων των Διαχειριστών Συστημάτων και Δικτύων Διανομής Φυσικού Αερίου και Διαχειριστών Συστημάτων Μεταφοράς ή Δικτύων Διανομής Ηλεκτρικής Ενέργειας.
48. Κατανεμόμενη Μονάδα Παραγωγής: Η μονάδα παραγωγής ηλεκτρικής ενέργειας, για την οποία βρίσκεται σε ισχύ άδεια παραγωγής, είναι εγκατεστημένη στην ηπειρωτική χώρα ή στα διασυνδεδεμένα ηλεκτρικά με αυτήν νησιά, έχει πραγματοποιηθεί και ενεργοποιηθεί η σύνδεση στο ΕΣΜΗΕ, έχει κατατεθεί άδεια λειτουργίας και έχει εγκατεστημένη ισχύ άνω των 5 MW, για την οποία ο Διαχειριστής του ΕΣΜΗΕ δύναται να εκδίδει Εντολές Κατανομής, εφόσον δεν είναι Μονάδα ΑΠΕ, Μονάδα Εφεδρείας Εκτάκτων Αναγκών, καθώς και μόνο κατά το χρονικό διάστημα για το οποίο δεν ισχύει ή δεν εφαρμόζεται Σύμβαση Επικουρικών Υπηρεσιών ή Σύμβαση Συμπληρωματικής Ενέργειας Συστήματος σύμφωνα με τον Κώδικα Διαχείρισης ΕΣΜΗΕ.
49. Κατανεμόμενες Μονάδες Παραγωγής με Εναλλακτικό Καύσιμο: Οι Κατανεμόμενες Μονάδες Παραγωγής που έχουν την υποχρέωση ή τη δυνατότητα λειτουργίας τόσο με πρωτεύον όσο και με εναλλακτικό καύσιμο.
50. Κατανεμόμενες Μονάδες ΣΗΘΥΑ: Οι μονάδες μερικής συμπαραγωγής με εγκατεστημένη ισχύ μεγαλύτερη των 35MWe οι οποίες με σχετική απόφαση της ΡΑΕ έχουν χαρακτηριστεί ως Κατανεμόμενες Μονάδες ΣΗΘΥΑ.
51. Κατανεμόμενες Μονάδες Συνδυασμένου Κύκλου Πολλαπλών Αξόνων: Κατανεμόμενες Μονάδες συνδυασμένου κύκλου στις οποίες οι αεριοστρόβιλοι και ο ατμοστρόβιλος βρίσκονται σε διαφορετικούς άξονες και συνδέονται με διακριτές γεννήτριες.
52. Κατάσταση Έκτακτης Ανάγκης: Η κατάσταση που περιγράφεται στον Κώδικα Διαχείρισης ΕΣΜΗΕ.
53. Καταχωρημένα Χαρακτηριστικά: Τα τεχνικά και λειτουργικά στοιχεία των εγκαταστάσεων των Οντοτήτων Υπηρεσιών Εξισορρόπησης που παραμένουν σταθερά για όλες τις Ημέρες Κατανομής, εκτός εάν τροποποιηθούν από τους Παρόχους Υπηρεσιών Εξισορρόπησης. Υποβάλλονται σύμφωνα με τα οριζόμενα στον Κώδικα Διαχείρισης ΕΣΜΗΕ.
54. Κατώτατο Όριο Προσφοράς Ενέργειας Εξισορρόπησης: Το κατώτατο όριο τιμής Προσφοράς Ενέργειας Εξισορρόπησης που επιβάλλεται για τεχνικούς λόγους, σύμφωνα με το Άρθρο 55 του ΚΑΕ.
55. Κατώτατο Όριο Προσφοράς Ισχύος Εξισορρόπησης: Το κατώτατο όριο τιμής Προσφοράς Ισχύος Εξισορρόπησης είναι το μηδέν, σύμφωνα με το Άρθρο 51 του ΚΑΕ.
56. Κώδικας Διαχείρισης ΕΣΜΗΕ: Ο Κώδικας που ορίζεται στο άρθρο 96 του ν. 4001/2011.
57. Μέγιστη Διαθέσιμη Ισχύς: Είναι η Μέγιστη Καθαρή Ισχύς, όπως αυτή έχει τροποποιηθεί με βάση τις Δηλώσεις μη Διαθεσιμότητας της Οντότητας Υπηρεσιών Εξισορρόπησης. Η Μέγιστη Διαθέσιμη Ισχύς είναι ίση με την Μέγιστη Καθαρή Ισχύ, εκτός αν η Οντότητα Υπηρεσιών Εξισορρόπησης έχει υποβάλει Δήλωση Ολικής ή Μερικής μη Διαθεσιμότητας ή Μείζονος Βλάβης. Στην περίπτωση Ολικής μη Διαθεσιμότητας, η

- Μέγιστη Διαθέσιμη Ισχύς είναι μηδέν. Στην περίπτωση Μερικής μη Διαθεσιμότητας, η Μέγιστη Διαθέσιμη Ισχύς τροποποιείται βάσει της Δήλωσης Μερικής μη Διαθεσιμότητας.
58. Μέγιστη Διαθέσιμη Ισχύς σε λειτουργία ΑΡΠ: Είναι η Μέγιστη Διαθέσιμη Ισχύς όταν η Οντότητα Υπηρεσιών εξισορρόπησης είναι σε λειτουργία ΑΡΠ. Εκφράζεται σε MW. Η Μέγιστη Διαθέσιμη Ισχύς σε λειτουργία ΑΡΠ είναι μικρότερη ή ίση από την Μέγιστη Διαθέσιμη Ισχύ.
 59. Μέγιστη Καθαρή Ισχύς: Η μέγιστη ισχύς την οποία η Οντότητα Υπηρεσιών Εξισορρόπησης μπορεί να διατηρήσει για οποιοδήποτε χρονικό διάστημα, εφόσον λειτουργεί υπό συνθήκες ISO, δεν υπάρχουν περιορισμοί εξοπλισμού ή τεχνικοί περιορισμοί ή περιορισμοί που προέρχονται από το θεσμικό ή οικονομικό πλαίσιο που διέπει τη λειτουργία της Οντότητας Υπηρεσιών Εξισορρόπησης και έχουν ληφθεί υπόψη η εσωτερική υπηρεσία και οποιοδήποτε βοηθητικό φορτίο.
 60. Μέγιστη Καθαρή Ισχύς σε λειτουργία ΑΡΠ: Είναι η Μέγιστη Καθαρή Ισχύς όταν η Οντότητα Υπηρεσιών εξισορρόπησης είναι σε λειτουργία ΑΡΠ. Εκφράζεται σε MW. Η Μέγιστη Καθαρή Ισχύς σε λειτουργία ΑΡΠ δεν μπορεί να είναι μεγαλύτερη από την Μέγιστη Καθαρή Ισχύ.
 61. Μέγιστη συνεισφορά σε ΕΔΣ: Είναι η τεχνική ικανότητα της Οντότητας Υπηρεσιών Εξισορρόπησης να προσφέρει Εφεδρεία Διατήρησης της Συχνότητας, όπως αυτή προκύπτει από τις δοκιμές και προσδιορίζεται στα Καταχωρημένα Χαρακτηριστικά. Ορίζεται διακριτά για ανοδική και καθοδική Εφεδρεία Διατήρησης της Συχνότητας. Εκφράζεται σε MW.
 62. Μέγιστη συνεισφορά σε αυτόματη ΕΑΣ: Είναι η τεχνική ικανότητα της Οντότητας Υπηρεσιών Εξισορρόπησης να προσφέρει αυτόματη Εφεδρεία Αποκατάστασης Συχνότητας, όπως αυτή προκύπτει από τις δοκιμές και προσδιορίζεται στα Καταχωρημένα Χαρακτηριστικά. Ορίζεται διακριτά για ανοδική και καθοδική αυτόματη Εφεδρεία Αποκατάστασης της Συχνότητας. Εκφράζεται σε MW.
 63. Μέγιστη συνεισφορά σε χειροκίνητη ΕΑΣ: Είναι η τεχνική ικανότητα της Οντότητας Υπηρεσιών Εξισορρόπησης να προσφέρει χειροκίνητη Εφεδρεία Αποκατάστασης Συχνότητας, όπως αυτή προκύπτει από τις δοκιμές και προσδιορίζεται στα Καταχωρημένα Χαρακτηριστικά. Ορίζεται διακριτά για ανοδική και καθοδική χειροκίνητη Εφεδρεία Αποκατάστασης της Συχνότητας. Εκφράζεται σε MW.
 64. Μέγιστος αριθμός Ενεργοποιήσεων ανά Ημέρα Κατανομής: Ο μέγιστος αριθμός των Ενεργοποιήσεων ενός Χαρτοφυλακίου Κατανεμόμενου Φορτίου για παροχή Ενέργειας και Ισχύος Εξισορρόπησης σε μια Ημέρα Κατανομής.
 65. Μέγιστος χρόνος λειτουργίας: Ο μέγιστος αριθμός διαδοχικών Περιόδων Κατανομής, κατά τη διάρκεια των οποίων ένα Χαρτοφυλάκιο Κατανεμόμενου Φορτίου μπορεί να παρέχει ανοδική/καθοδική Ενέργεια ή/και Ισχύ Εξισορρόπησης.
 66. Μη Διαθεσιμότητα: Η κατάσταση κατά την οποία η Οντότητα Υπηρεσιών Εξισορρόπησης υφίσταται μειωμένη Διαθέσιμη Ισχύ σε σχέση με αυτή που προκύπτει με βάση τα

Δηλωμένα Χαρακτηριστικά της. Μειωμένη Διαθέσιμη Ισχύς μπορεί να υφίσταται στην περίπτωση βλάβης η οποία οφείλεται σε τεχνικά αίτια, που σχετίζονται με τη λειτουργία ή την ασφάλεια των εγκαταστάσεων της ή σε άλλους λόγους, λόγοι οι οποίοι καθιστούν αδύνατη την παραγωγή ηλεκτρικής ενέργειας ή/και την παροχή Υπηρεσιών Εξισορρόπησης στο επίπεδο της Μέγιστης Καθαρής Ισχύος. Ο αντίστοιχος Πάροχος Υπηρεσιών Εξισορρόπησης οφείλει να υποβάλλει Δήλωση μη Διαθεσιμότητας στον Διαχειριστή του ΕΣΜΗΕ σύμφωνα με τα προβλεπόμενα στον ΚΑΕ.

67. Μητρώο Διαχειριστή του ΕΣΜΗΕ: Το Μητρώο που προβλέπεται στο Άρθρο 4 του ΚΑΕ.
68. Μητρώο Μονάδων Παραγωγής Αγοράς Εξισορρόπησης: Το Μητρώο που προβλέπεται στο Άρθρο 11 του ΚΑΕ.
69. Μητρώο Παρόχων Υπηρεσιών Εξισορρόπησης: Το Μητρώο που προβλέπεται στο Άρθρο 5 του ΚΑΕ.
70. Μητρώο Συμβαλλόμενων Μερών με Ευθύνη Εξισορρόπησης: Το Μητρώο που προβλέπεται στο Άρθρο 5 του ΚΑΕ.
71. Μητρώο Χαρτοφυλακίων Κατανεμόμενων Μονάδων ΑΠΕ: Το Μητρώο που προβλέπεται στο Άρθρο 12 του ΚΑΕ.
72. Μητρώο Χαρτοφυλακίων Κατανεμόμενου Φορτίου: Το Μητρώο που προβλέπεται στο Άρθρο 13 του ΚΑΕ.
73. Μείζων Βλάβη: Η αδυναμία λειτουργίας για τεχνικούς λόγους μιας Οντότητας Υπηρεσιών Εξισορρόπησης, για συνεχόμενο διάστημα που αναμένεται να υπερβεί τις δέκα (10) ημέρες κατά τις περιόδους μεγάλης ζήτησης (από 15 Ιουνίου έως 15 Αυγούστου και από 10 Δεκεμβρίου έως 31 Ιανουαρίου) και δύο μήνες για τις υπόλοιπες περιόδους του έτους.
74. Μονάδα ΑΠΕ: η μονάδα παραγωγής ηλεκτρικής ενέργειας από Ανανεώσιμες Πηγές Ενέργειας (ΑΠΕ) κατά την έννοια του ν. 3468/2006.
75. Μονάδες ΑΠΕ Ελεγχόμενης Παραγωγής: Οι Σταθμοί Ελεγχόμενης Παραγωγής ΑΠΕ και ΣΗΘΥΑ, κατά την έννοια του ν. 4414/2016, δηλαδή οι σταθμοί παραγωγής ηλεκτρικής ενέργειας που αξιοποιούν βιομάζα ή βιοαέριο, οι σταθμοί που αξιοποιούν γεωθερμικό δυναμικό, οι ηλιοθερμικοί σταθμοί καθώς και οι σταθμοί ΣΗΘΥΑ.
76. Μονάδες ΑΠΕ Μη Ελεγχόμενης Παραγωγής: Οι Σταθμοί ΑΠΕ Μη Ελεγχόμενης Παραγωγής, κατά την έννοια του ν. 4414/2016, δηλαδή οι σταθμοί παραγωγής ηλεκτρικής ενέργειας από ΑΠΕ που δεν είναι ελεγχόμενης παραγωγής, όπως ειδικότερα οι αιολικοί, φωτοβολταϊκοί και μικροί υδροηλεκτρικοί σταθμοί.
77. Μονάδες ΑΠΕ με Υποχρέωση Συμμετοχής στην Αγορά: Οι Μονάδες ΑΠΕ για τις οποίες έχει συναφθεί Σύμβαση Ενίσχυσης Διαφορικής Προσαύξησης κατά τα οριζόμενα στο ν. 4414/2016, καθώς και οι Μονάδες ΑΠΕ που καταλαμβάνονται από τα προβλεπόμενα της παραγράφου 19 του άρθρου 3 και του άρθρου 12Α του ν. 4414/2016.
78. Μονάδες ΑΠΕ χωρίς Υποχρέωση Συμμετοχής στην Αγορά: Οι Μονάδες ΑΠΕ για τις οποίες έχει συναφθεί Σύμβαση Ενίσχυσης Σταθερής Τιμής κατά τα οριζόμενα στο ν.

4414/2016, καθώς και οι Μονάδες ΑΠΕ για τις οποίες έχει συναφθεί σύμβαση πώλησης ηλεκτρικής ενέργειας κατά τα προβλεπόμενα στο άρθρο 12 του ν. 3468/2006 ή αντίστοιχη σύμβαση αγοραπωλησίας ηλεκτρικής ενέργειας πριν την θέση σε ισχύ του ν. 3468/2006.

79. Οντότητες με Ευθύνη Εξισορρόπησης: Οι οντότητες που εκπροσωπούνται από τα Συμβαλλόμενα Μέρη με Ευθύνη Εξισορρόπησης σύμφωνα με το Άρθρο 10 του ΚΑΕ.
80. Οντότητες Υπηρεσιών Εξισορρόπησης: Οι μονάδες ή χαρτοφυλάκια που είναι σε θέση να παρέχουν Υπηρεσίες Εξισορρόπησης στο Διαχειριστή του ΕΣΜΗΕ και εκπροσωπούνται από τους Παρόχους Υπηρεσιών Εξισορρόπησης σύμφωνα με το Άρθρο 10 του ΚΑΕ.
81. Παραγωγός: Ο κάτοχος Άδειας Παραγωγής ή σχετικής εξαιρέσης από την υποχρέωση λήψης Άδειας Παραγωγής.
82. Πάροχος Υπηρεσιών Εξισορρόπησης (Balancing Service Provider – BSP): Έχει την έννοια του σημείου 8 του άρθρου 23 του Κανονισμού (ΕΕ) 2017/2195, δηλαδή ο Συμμετέχων στην αγορά με μονάδες ή χαρτοφυλάκια που είναι σε θέση να παρέχει Υπηρεσίες Εξισορρόπησης στο Διαχειριστή του ΕΣΜΗΕ.
83. Περίοδος Εκκαθάρισης Αποκλίσεων: Η χρονική μονάδα για την οποία υπολογίζεται η Απόκλιση των Συμβαλλόμενων Μερών με Ευθύνη Εξισορρόπησης.
84. Περίοδος Κατανομής: Έχει την έννοια που προβλέπεται στο Άρθρο 36 του ΚΑΕ, δηλαδή η περίοδος, η διάρκεια της οποίας ορίζεται σε μισή ώρα. Η πρώτη Περίοδος Κατανομής της Ημέρας Κατανομής D είναι η 01:00 – 01:30 EET.
85. Πρόγραμμα Αγοράς: Το καθαρό ενεργειακό πρόγραμμα (καθαρή θέση) που προκύπτει από όλες τις συναλλαγές της Οντότητας Υπηρεσιών Εξισορρόπησης στην αγορά χονδρικής (δηλ. συναλλαγές στην Ενεργειακή Χρηματοπιστωτική Αγορά, στην Αγορά Επόμενης Ημέρας, ή Ενδοημερήσιας Αγοράς), όπως ορίζεται στον Κανονισμό Αγοράς Επόμενης Ημέρας και Ενδοημερήσιας Αγοράς.
86. Πρόγραμμα ΔΕΠ: Το ενδεικτικό πρόγραμμα παραγωγής/κατανάλωσης για κάθε Οντότητα Υπηρεσιών Εξισορρόπησης και για κάθε Περίοδο Κατανομής της Ημέρας Κατανομής όπως προκύπτει από την επίλυση της ΔΕΠ.
87. Προσφορά Ενέργειας Εξισορρόπησης: Η προσφορά Ενέργειας Εξισορρόπησης αντιστοιχεί στην πρόθεση παροχής ανοδικής ή καθοδικής Ενέργειας Εξισορρόπησης σε σχέση με το Πρόγραμμα Αγοράς που αφορά την αντίστοιχη Οντότητα Υπηρεσιών Εξισορρόπησης. Οι Προσφορές Ενέργειας Εξισορρόπησης περιγράφονται στο Άρθρο 55 του ΚΑΕ.
88. Προσφορά Ισχύος Εξισορρόπησης: Η προσφορά Ισχύος Εξισορρόπησης αντιστοιχεί στην πρόθεση παροχής εφεδρειών για τα προϊόντα Ισχύος Εξισορρόπησης. Οι Προσφορές Ισχύος Εξισορρόπησης περιγράφονται στο Άρθρο 51 του ΚΑΕ.
89. Ρυθμός Ανόδου: Είναι ο ρυθμός αύξησης της ενεργού ισχύος σε MW/λεπτό μίας Οντότητας Υπηρεσιών Εξισορρόπησης, που ισχύει όταν η Οντότητα Υπηρεσιών Εξισορρόπησης είναι ενταγμένη και εκτός της φάσης εκκίνησης ή σβέσης.

90. Ρυθμός Καθόδου: Είναι ο ρυθμός μείωσης της ενεργού ισχύος σε MW/λεπτό μίας Οντότητας Υπηρεσιών Εξισορρόπησης, που ισχύει όταν η Οντότητα Υπηρεσιών Εξισορρόπησης είναι ενταγμένη και εκτός της φάσης εκκίνησης ή σβέσης.
91. Ρυθμός Ανόδου σε λειτουργία ΑΡΠ: Είναι ο ρυθμός αύξησης της ενεργού ισχύος σε MW/λεπτό μίας Οντότητα Υπηρεσιών Εξισορρόπησης, όταν είναι σε λειτουργία ΑΡΠ.
92. Ρυθμός Καθόδου σε λειτουργία ΑΡΠ: είναι ο ρυθμός αύξησης της ενεργού ισχύος σε MW/λεπτό μίας Οντότητας Υπηρεσιών Εξισορρόπησης, όταν είναι σε λειτουργία ΑΡΠ.
93. Συμβαλλόμενο Μέρος με Ευθύνη Εξισορρόπησης (Balance Responsible Party – BRP): Έχει την έννοια του σημείου 7 του άρθρου 23 του Κανονισμού (ΕΕ) 2017/2195, δηλαδή ο Συμμετέχων στην αγορά ή επιλεγμένος εκπρόσωπός του που είναι υπεύθυνος για τις Αποκλίσεις του.
94. Συμβεβλημένες Μονάδες Παραγωγής: Οι Κατανεμόμενες Μονάδες Παραγωγής που έχουν συνάψει Συμβάσεις Συμπληρωματικής Ενέργειας Συστήματος ή Συμβάσεις Επικουρικών Υπηρεσιών με τον Διαχειριστή του ΕΣΜΗΕ σύμφωνα με τον Κώδικα Διαχείρισης ΕΣΜΗΕ.
95. Συμμετέχων: Ο συμμετέχων στην Αγορά Εξισορρόπησης, είτε ως Πάροχος Υπηρεσιών Εξισορρόπησης, είτε ως Συμβαλλόμενο Μέρος με Ευθύνη Εξισορρόπησης.
96. Σύστημα Αγοράς Εξισορρόπησης: Το σύστημα το οποίο εκτελεί όλες τις διαδικασίες και όλους τους απαραίτητους υπολογισμούς και καταγράφει όλα τα δεδομένα και τα αποτελέσματα της Αγοράς Εξισορρόπησης όσον αφορά τη ΔΕΠ, την Αγορά Ενέργειας Εξισορρόπησης και την Εκκαθάριση της Αγοράς Εξισορρόπησης. Το Σύστημα Αγοράς Εξισορρόπησης περιγράφεται στο Άρθρο 14 του ΚΑΕ.
97. Σχέδιο Έκτακτης Ανάγκης: Έχει την έννοια του Σχεδίου το οποίο συντάσσεται σύμφωνα τα οριζόμενα στο άρθρο 73 του ν. 4001/2011.
98. Τεχνικά Ελάχιστη Παραγωγή: Η ελάχιστη ισχύς την οποία η Οντότητα Υπηρεσιών Εξισορρόπησης μπορεί να διατηρήσει για οποιοδήποτε χρονικό διάστημα, εφόσον λειτουργεί υπό συνθήκες ISO, δεν υπάρχουν περιορισμοί εξοπλισμού ή τεχνικοί περιορισμοί ή περιορισμοί που προέρχονται από το θεσμικό ή οικονομικό πλαίσιο που διέπει τη λειτουργία της Οντότητας Υπηρεσιών Εξισορρόπησης και έχουν ληφθεί υπόψη η εσωτερική υπηρεσία και οποιοδήποτε βοηθητικό φορτίο.
99. Τεχνικά Ελάχιστη Παραγωγή σε λειτουργία ΑΡΠ: Είναι η Τεχνικά Ελάχιστη Παραγωγή όταν η Οντότητα Υπηρεσιών Εξισορρόπησης είναι σε λειτουργία ΑΡΠ. Εκφράζεται σε MW. Η Τεχνικά Ελάχιστη Παραγωγή σε λειτουργία ΑΡΠ δύναται να είναι μεγαλύτερη ή ίση από την Τεχνικά Ελάχιστη Παραγωγή.
100. Τεχνικές Αποφάσεις: Οι τεχνικές αποφάσεις που προβλέπονται στο Άρθρο 18 του ν. 4425/2016 και στο Παράρτημα Ι του ΚΑΕ.
101. Υπηρεσίες Εξισορρόπησης: Έχουν την έννοια της περίπτωσης 3 του Άρθρου 2 του Κανονισμού (ΕΕ) 2017/2195, δηλαδή Ενέργεια Εξισορρόπησης ή Ισχύς Εξισορρόπησης ή και τα δύο.

102. Φορέας Σωρευτικής Εκπροσώπησης ΑΠΕ (ΦοΣΕ ΑΠΕ): Έχει την έννοια της περίπτωσης 22 του άρθρου 2 του ν. 4414/2016.
103. Φορέας Σωρευτικής Εκπροσώπησης ΑΠΕ Τελευταίου Καταφυγίου (ΦοΣΕΤεΚ): Έχει την έννοια της περίπτωσης 23 του άρθρου 2 του ν. 4414/2016. Περιλαμβάνεται και ο Φορέας Σωρευτικής Εκπροσώπησης ΑΠΕ Τελευταίου Καταφυγίου, εκτός εάν αναφέρεται ρητώς διαφορετικά.
104. Φορέας Σωρευτικής Εκπροσώπησης Απόκρισης Ζήτησης (ΦοΣΕ Απόκρισης Ζήτησης): Έχει την έννοια του δεύτερου εδαφίου της περίπτωσης (ιε) του άρθρου 5 του ν. 4425/2016.
105. Χαρτοφυλάκιο Κατανεμόμενων Μονάδων ΑΠΕ: Το χαρτοφυλάκιο μονάδων ΑΠΕ, που περιλαμβάνει μία ή περισσότερες Μονάδες ΑΠΕ με Υποχρέωση Συμμετοχής στην αγορά οι οποίες συνδέονται σε συγκεκριμένη Ζώνη Προσφορών και οι οποίες, με βάση την τεχνική τους ικανότητα, προσφέρουν Υπηρεσίες Εξισορρόπησης στον Διαχειριστή του ΕΣΜΗΕ. Ένα Χαρτοφυλάκιο Κατανεμόμενων Μονάδων ΑΠΕ εκπροσωπείται από έναν Παραγωγό ΑΠΕ ή από έναν ΦοΣΕ ΑΠΕ.
106. Χαρτοφυλάκιο Κατανεμόμενου Φορτίου: Το χαρτοφυλάκιο φορτίων, που περιλαμβάνει ένα ή περισσότερα φορτία τα οποία συνδέονται σε συγκεκριμένη Ζώνη Προσφορών και τα οποία, με βάση την τεχνική τους ικανότητα, προσφέρουν Υπηρεσίες Εξισορρόπησης στον Διαχειριστή του ΕΣΜΗΕ. Ένα Χαρτοφυλάκιο Κατανεμόμενου Φορτίου εκπροσωπείται από έναν ΦοΣΕ Απόκρισης Ζήτησης. Χαρτοφυλάκιο Κατανεμόμενου Φορτίου που περιλαμβάνει ένα μόνο φορτίο μπορεί να εκπροσωπείται από έναν Καταναλωτή. Κάθε υδροηλεκτρική μονάδα με δυνατότητα άντλησης αποτελεί διακριτό Χαρτοφυλάκιο Κατανεμόμενου Φορτίου και εκπροσωπείται από έναν Παραγωγό.
107. Χαρτοφυλάκιο μη Κατανεμόμενων Μονάδων ΑΠΕ: Το χαρτοφυλάκιο μονάδων ΑΠΕ, που περιλαμβάνει μία ή περισσότερες Μονάδες ΑΠΕ με Υποχρέωση Συμμετοχής στην Αγορά οι οποίες συνδέονται σε συγκεκριμένη Ζώνη Προσφορών και οι οποίες δεν προσφέρουν Υπηρεσίες Εξισορρόπησης στον Διαχειριστή του ΕΣΜΗΕ. Κάθε Χαρτοφυλάκιο μη Κατανεμόμενων ΑΠΕ εκπροσωπείται από έναν Παραγωγό ΑΠΕ ή από έναν ΦοΣΕ ΑΠΕ.
108. Χαρτοφυλάκιο μη Κατανεμόμενου Φορτίου: Το χαρτοφυλάκιο φορτίων, που περιλαμβάνει ένα ή περισσότερα φορτία τα οποία συνδέονται σε συγκεκριμένη Ζώνη Προσφορών και τα οποία δεν προσφέρουν Υπηρεσίες Εξισορρόπησης στον Διαχειριστή του ΕΣΜΗΕ. Ένα Χαρτοφυλάκιο μη Κατανεμόμενου Φορτίου εκπροσωπείται από έναν Προμηθευτή ή από έναν Καταναλωτή.
109. Χαρτοφυλάκιο Μονάδων ΑΠΕ χωρίς Υποχρέωση Συμμετοχής στην Αγορά: Το Χαρτοφυλάκιο των Μονάδων ΑΠΕ για τις οποίες είτε έχει συναφθεί Σύμβαση Ενίσχυσης Σταθερής Τιμής κατά τα οριζόμενα στο ν. 4414/2016, είτε έχει συναφθεί Σύμβαση πώλησης ηλεκτρικής ενέργειας κατά τα προβλεπόμενα στο άρθρο 12 του ν. 3468/2006 ή αντίστοιχη σύμβαση αγοραπωλησίας ηλεκτρικής ενέργειας πριν την θέση σε ισχύ του ν. 3468/2006, οι οποίες συνδέονται σε μια συγκεκριμένη Ζώνη Προσφορών. Τα Χαρτοφυλάκια Μονάδων ΑΠΕ χωρίς Υποχρέωση Συμμετοχής στην Αγορά

εκπροσωπούνται από τον ΔΑΠΕΕΠ. Ο ΔΑΠΕΕΠ έχει την ευθύνη εξισορρόπησης για τα Χαρτοφυλάκια Μονάδων ΑΠΕ χωρίς Υποχρέωση Συμμετοχής στην Αγορά.

110. Χρόνος μετάβασης από την ελάχιστη διαθέσιμη ισχύ μέχρι τον αποσυγχρονισμό: Είναι ο χρόνος που απαιτείται για να μεταβληθεί προς τα κάτω η παραγωγή μίας Μονάδας Παραγωγής κατά τη διάρκεια της φάσης σβέσης από την Ελάχιστη Διαθέσιμη Ισχύ μέχρι μηδέν MW.
111. Χρόνος μετάβασης από ενδιάμεση σε ψυχρή κατάσταση: Είναι ο χρόνος κατά τον οποίο μία Οντότητα Υπηρεσιών Εξισορρόπησης μεταβαίνει από ενδιάμεση κατάσταση σε ψυχρή κατάσταση, όταν είναι εκτός λειτουργίας, και εφόσον δεν επανεκκινήσει πριν από αυτή την χρονική περίοδο
112. Χρόνος μετάβασης από θερμή σε ενδιάμεση κατάσταση: Είναι ο χρόνος κατά τον οποίο μία Οντότητα Υπηρεσιών Εξισορρόπησης μεταβαίνει από μία θερμή κατάσταση σε μία ενδιάμεση κατάσταση, από τη στιγμή που τέθηκε εκτός λειτουργίας, και εφόσον δεν επανεκκινήσει πριν από αυτή την χρονική περίοδο.
113. Χρόνος παραμονής στο ενδιάμεσο φορτίο από θερμή κατάσταση: Είναι ο χρόνος που απαιτείται κατά την εκκίνηση από θερμή κατάσταση ώστε μία Οντότητα Υπηρεσιών Εξισορρόπησης να αυξήσει το επίπεδο παραγωγής από την κατάσταση συγχρονισμού έως κατά μέγιστο την κατάσταση ελάχιστης παραγωγής, ήτοι το ακριβές επίπεδο παραγωγής μέχρι και για έξι (6) ωριαία βήματα Περιόδων Κατανομής.
114. Χρόνος παραμονής στο ενδιάμεσο φορτίο από ενδιάμεση κατάσταση: Είναι ο χρόνος που απαιτείται κατά την εκκίνηση από ενδιάμεση κατάσταση ώστε μία Οντότητα Υπηρεσιών Εξισορρόπησης να αυξήσει το επίπεδο παραγωγής από την κατάσταση συγχρονισμού έως κατά μέγιστο την κατάσταση ελάχιστης παραγωγής.
115. Χρόνος παραμονής στο ενδιάμεσο φορτίο από ψυχρή κατάσταση: Είναι ο χρόνος που απαιτείται κατά την εκκίνηση από ψυχρή κατάσταση ώστε μία Οντότητα Υπηρεσιών Εξισορρόπησης να αυξήσει το επίπεδο παραγωγής από την κατάσταση συγχρονισμού έως κατά μέγιστο την κατάσταση ελάχιστης παραγωγής.
116. Χρόνος συγχρονισμού από θερμή κατάσταση: Είναι ο χρόνος που απαιτείται για να συγχρονίσει μία Οντότητα Υπηρεσιών Εξισορρόπησης από τη στιγμή που εκκινεί από θερμή κατάσταση. Κατά τη διάρκεια αυτού του χρονικού διαστήματος, το επίπεδο παραγωγής της είναι μηδενικό.
117. Χρόνος συγχρονισμού από ενδιάμεση κατάσταση: Είναι ο χρόνος που απαιτείται για να συγχρονίσει μία Οντότητα Υπηρεσιών Εξισορρόπησης από τη στιγμή που εκκινεί από ενδιάμεση κατάσταση. Κατά τη διάρκεια αυτού του χρονικού διαστήματος, το επίπεδο παραγωγής της είναι μηδενικό.
118. Χρόνος συγχρονισμού από ψυχρή κατάσταση: Είναι ο χρόνος που απαιτείται για να συγχρονίσει μία Οντότητα Υπηρεσιών Εξισορρόπησης από τη στιγμή που εκκινεί από ψυχρή κατάσταση. Κατά τη διάρκεια αυτού του χρονικού διαστήματος, το επίπεδο παραγωγής της είναι μηδενικό.

119. Ελληνικό Χρηματιστήριο Ενέργειας: Η ανώνυμη εταιρεία που διαχειρίζεται μία ή και περισσότερες Αγορές Ενέργειας ή και Ενεργειακές Χρηματοπιστωτικές Αγορές.

❖ Συντομογραφίες

ΑΠΕ	Ανανεώσιμες Πηγές Ενέργειας
ΑΡΠ	Αυτόματη Ρύθμιση Παραγωγής
ΔΕΠ	Διαδικασία Ενοποιημένου Προγραμματισμού
ΕΑΣ ή FRR	Εφεδρεία Αποκατάστασης Συχνότητας
ΕΔΔΗΕ	Ελληνικό Δίκτυο Διανομής Ηλεκτρικής Ενέργειας
ΕΔΣ ή FCR	Εφεδρεία Διατήρησης της Συχνότητας
ΕΣΜΗΕ	Ελληνικό Σύστημα Μεταφοράς Ηλεκτρικής Ενέργειας
ΕΣΦΑ	Εθνικό Σύστημα Φυσικού Αερίου
ΚΑΕ	Κανονισμός Αγοράς Εξισορρόπησης
ΡΑΕ	Ρυθμιστική Αρχή Ενέργειας
ΥΗΣ	Υδροηλεκτρικός Σταθμός
ΦοΣΕ	Φορέας Σωρευτικής Εκπροσώπησης
ΣΑΕ	Σύστημα Αγοράς Εξισορρόπησης
ΣΣΑΕ	Σύστημα Συναλλαγών Αγορών Ενέργειας
αΕΑΣ ή aFRR	Αυτόματη Εφεδρεία Αποκατάστασης της Συχνότητας
χΕΑΣ ή mFRR	Χειροκίνητη Εφεδρεία Αποκατάστασης της Συχνότητας
ΕΕΤ	Ώρα Ανατολικής Ευρώπης (Eastern European Time)
MW	megawatt
MWh	megawatt hour

1 Εισαγωγή

Η Διαδικασία Ενοποιημένου Προγραμματισμού (ΔΕΠ) είναι μια διαδικασία η οποία εκτελείται από τους Διαχειριστές Συστημάτων Μεταφοράς που χρησιμοποιούν σύστημα κεντρικού προγραμματισμού και κατανομής (Central Scheduling & Dispatching Systems). Η διαδικασία αποσκοπεί στην κάλυψη των προβλεπόμενων αποκλίσεων παραγωγής/ζήτησης και τη διασφάλιση των απαιτούμενων εφεδρειών. Κατά συνέπεια, τα αποτελέσματα της ΔΕΠ περιλαμβάνουν:

- α) την δέσμευση της αναγκαίας Ισχύος Εξισορρόπησης για την κάλυψη των προβλεπόμενων αποκλίσεων παραγωγής/ζήτησης, για την επόμενη Ημέρα Κατανομής και
- β) τον προγραμματισμό της ένταξης των Οντοτήτων Υπηρεσιών Εξισορρόπησης με τρόπο που να ικανοποιεί τους περιορισμούς του ΕΣΜΗΕ και των Οντοτήτων Υπηρεσιών Εξισορρόπησης.

Η ΔΕΠ επιλύεται ως ένα πρόβλημα συν-βελτιστοποίησης λαμβάνοντας υπόψη τις Προσφορές Ενέργειας Εξισορρόπησης και Ισχύος Εξισορρόπησης των Οντοτήτων Υπηρεσιών Εξισορρόπησης καθώς και τους σχετικούς περιορισμούς αυτών, τους περιορισμούς του ΕΣΜΗΕ και τις ανάγκες του Διαχειριστή του ΕΣΜΗΕ, και με στόχο την ελαχιστοποίηση του συνολικού κόστους παροχής Ενέργειας και Ισχύος Εξισορρόπησης.

2 Χρονοδιάγραμμα Εκτέλεσης της Διαδικασίας Ενοποιημένου Προγραμματισμού

Η ΔΕΠ εκτελείται προγραμματισμένα τρεις φορές για κάθε Ημέρα Κατανομής D ως εξής:

- **ΔΕΠ1:** Εκτελείται στις 16:45 EET της ημερολογιακής ημέρας D-1, και αφορά όλες τις Περιόδους Κατανομής (48 Περίοδοι Κατανομής) της Ημέρας Κατανομής D,
- **ΔΕΠ2:** Εκτελείται μετά τη ΔΕΠ1 λαμβάνοντας υπόψη επικαιροποιημένα δεδομένα εισόδου. Εκτελείται στις 00:00 EET της ημερολογιακής ημέρας D και αφορά όλες τις Περιόδους Κατανομής (48 Περίοδοι Κατανομής) της Ημέρας Κατανομής D.
- **ΔΕΠ3:** Εκτελείται στις 12:00 EET της ημερολογιακής ημέρας D λαμβάνοντας υπόψη επικαιροποιημένα δεδομένα εισόδου. Το χρονικό διάστημα που λαμβάνει υπόψη είναι από 13:00 EET μέχρι το τέλος της Ημέρας Κατανομής D (24 περίοδοι Κατανομής).

Μέχρι την έναρξη της συζευγμένης λειτουργίας της Ενδοημερήσιας Αγοράς του ν. 4425/2016, η ΔΕΠ1 εκτελείται στις 16:15 EET της ημερολογιακής ημέρας D-1.

Ο Διαχειριστής του ΕΣΜΗΕ μπορεί να εκτελέσει τη ΔΕΠ οποτεδήποτε για όλες ή για ορισμένες Περιόδους Κατανομής («κατ' απαίτηση ΔΕΠ»), σε περίπτωση γεγονότος, το οποίο επηρεάζει σημαντικά τον προγραμματισμό των Μονάδων και την κατανομή της Ισχύος Εξισορρόπησης. Ως τέτοια γεγονότα ενδεικτικά μπορεί να θεωρούνται οι σημαντικές μεταβολές της ζωνικής Πρόβλεψης Φορτίου ή της ζωνικής Πρόβλεψης Μονάδων ΑΠΕ, ή της διαθεσιμότητας πόρων ή των συνθηκών του ΕΣΜΗΕ.

Η εκτέλεση οιασδήποτε «κατ' απαίτηση ΔΕΠ» πραγματοποιείται με το ίδιο λογισμικό χρησιμοποιώντας κάθε φορά επικαιροποιημένα δεδομένα εισόδου. Ακολουθεί το χρονοδιάγραμμα εκτέλεσης της ΔΕΠ. Όλες οι ώρες αναφέρονται στη ζώνη Ώρας Ανατολικής Ευρώπης (EET).

ΠΙΝΑΚΑΣ 1. ΧΡΟΝΟΔΙΑΓΡΑΜΜΑ ΔΙΑΔΙΚΑΣΙΑΣ ΕΝΟΠΙΟΗΜΕΝΟΥ ΠΡΟΓΡΑΜΜΑΤΙΣΜΟΥ

EET	Διαδικασία
έως 08:00, D-1	Οι Πάροχοι Υπηρεσιών Εξισορρόπησης που εκπροσωπούν μονάδες παραγωγής σε κατάσταση Δοκιμών Παραλαβής ή Κατανεμόμενες Μονάδες Παραγωγής σε Δοκιμαστική Λειτουργία υποβάλλουν στον Διαχειριστή του ΕΣΜΗΕ αρχικές Δηλώσεις Προγραμμάτων Λειτουργίας Μονάδων σε κατάσταση Δοκιμών Παραλαβής ή Δοκιμαστικής Λειτουργίας για κάθε Περίοδο Κατανομής της Ημέρας Κατανομής.
έως 09:00, D-1	Οι Πάροχοι Υπηρεσιών Εξισορρόπησης υποβάλλουν στον Διαχειριστή του ΕΣΜΗΕ τη διαθεσιμότητα των Κατανεμόμενων Μονάδων Παραγωγής τους.
έως 09:30, D-1	Οι Πάροχοι Υπηρεσιών Εξισορρόπησης που εκπροσωπούν Κατανεμόμενες υδροηλεκτρικές Μονάδες Παραγωγής υποβάλλουν στον Διαχειριστή του ΕΣΜΗΕ ημερήσιες δηλώσεις υποχρεωτικών εγχύσεων υδάτινων πόρων για την Ημέρα Κατανομής D.
έως 09:30, D-1	Οι Πάροχοι Υπηρεσιών Εξισορρόπησης που εκπροσωπούν μονάδες παραγωγής σε κατάσταση Δοκιμών Παραλαβής ή Κατανεμόμενες Μονάδες Παραγωγής σε Δοκιμαστική Λειτουργία υποβάλλουν στον Διαχειριστή του ΕΣΜΗΕ αναθεωρημένες Δηλώσεις Προγραμμάτων Λειτουργίας Μονάδων σε

	κατάσταση Δοκιμών Παραλαβής ή Δοκιμαστικής Λειτουργίας για την Ημέρα Κατανομής D.
έως 09:30, D-1	<p>Ο Διαχειριστής του ΕΣΜΗΕ καταρτίζει και στη συνέχεια δημοσιεύει στον ιστότοπό του τα ακόλουθα για κάθε Περίοδο Κατανομής της Ημέρας Κατανομής D:</p> <p>A) τη ζωνική Πρόβλεψη Φορτίου, B) τη ζωνική Πρόβλεψη ΑΠΕ, Γ) τις ζωνικές και συστημικές ανοδικές και καθοδικές ανάγκες του Συστήματος σε ΕΔΣ, σε αΕΑΣ και χΕΑΣ, Δ) τη ζωνική πρόβλεψη Απωλειών, Ε) τις ημερήσιες δηλώσεις υποχρεωτικών εγχύσεων υδάτινων πόρων, ΣΤ) τις αναθεωρημένες Δηλώσεις Προγραμμάτων Λειτουργίας Μονάδων σε κατάσταση Δοκιμών Παραλαβής ή Δοκιμαστικής Λειτουργίας.</p> <p>Επιπλέον, δημοσιεύει την τρέχουσα διαθεσιμότητα των Κατανεμόμενων Μονάδων Παραγωγής βάσει δεδομένων SCADA και την προβλεπόμενη διαθεσιμότητα των Μονάδων Παραγωγής για την Ημέρα Κατανομής D, βάσει των Δηλώσεων μη Διαθεσιμότητάς τους.</p>
έως 13:45, D-1	<p>Ο Διαχειριστής του ΕΣΜΗΕ δημοσιεύει την τρέχουσα διαθεσιμότητα των Κατανεμόμενων Μονάδων Παραγωγής και την μέγιστη προβλεπόμενη διαθεσιμότητα των Μονάδων Παραγωγής για την Ημέρα Κατανομής D, βάσει των Δηλώσεων μη Διαθεσιμότητάς τους.</p>
έως 13:30, D-1	<p>Ο Διαχειριστής του ΕΣΜΗΕ στο πλαίσιο της ΔΕΠ1, δημοσιεύει εκ νέου στον ιστότοπό τα ακόλουθα:</p> <p>A) την επικαιροποιημένη ζωνική Πρόβλεψη Φορτίου, B) την επικαιροποιημένη ζωνική Πρόβλεψη ΑΠΕ, Γ) τις επικαιροποιημένες ζωνικές και συστημικές ανοδικές και καθοδικές ανάγκες του Συστήματος σε ΕΔΣ, σε αΕΑΣ και χΕΑΣ, Δ) την επικαιροποιημένη ζωνική πρόβλεψη Απωλειών, Ε) τις ημερήσιες δηλώσεις υποχρεωτικών εγχύσεων υδάτινων πόρων, ΣΤ) τις Δηλώσεις Προγραμμάτων Λειτουργίας Μονάδων σε Δοκιμαστική Λειτουργία.</p>
14:00 - 15:00, D-1 (IDM1)	<p>Ο Διαχειριστής του ΕΣΜΗΕ δύναται να υποβάλλει στο πλαίσιο της Πρώτης Τοπικής ή Πρώτης Συμπληρωματικής Περιφερειακής Ενδοημερήσιας Δημοπρασίας, Υβριδικές Εντολές Αγοράς και Πώλησης στο ΣΣΑΕ του Ελληνικού Χρηματιστηρίου Ενέργειας για κάθε Αγοραία Χρονική Μονάδα της Ημέρας Εκπλήρωσης Φυσικής Παράδοσης D, για την απόκλιση των προβλεπόμενων ποσοτήτων ενέργειας των Απωλειών του ΕΣΜΗΕ.</p>
14:00 – 16:45, D-1	<p>Οι Πάροχοι Υπηρεσιών Εξισορρόπησης μπορούν να υποβάλλουν Προσφορές, για τις Οντότητες Υπηρεσιών Εξισορρόπησης που εκπροσωπούν, όσες φορές επιθυμούν. Μόνο οι τελευταίες επικυρωμένες Προσφορές λαμβάνονται υπόψη στην εκτέλεση της ΔΕΠ.</p> <p>A) Ανοδικές και καθοδικές Προσφορές ΕΔΣ, B) Ανοδικές και καθοδικές προσφορές αΕΑΣ, Γ) Ανοδικές και καθοδικές προσφορές χΕΑΣ, Δ) Ανοδικές και καθοδικές προσφορές ενέργειας Εξισορρόπησης.</p> <p>Η Δήλωση Τεχνοοικονομικών Στοιχείων υποβάλλεται για κάθε Ημέρα Κατανομής εντός της Προθεσμίας Υποβολής Προσφορών της ΔΕΠ. Σε αυτό το διάστημα οι Πάροχοι Υπηρεσιών Εξισορρόπησης μπορούν να υποβάλλουν Δηλώσεις για τις Οντότητες Υπηρεσιών Εξισορρόπησης που εκπροσωπούν, όσες φορές επιθυμούν. Μόνο οι τελευταίες επικυρωμένες Δηλώσεις λαμβάνονται υπόψη στην εκτέλεση της ΔΕΠ.</p>

έως 14:15, D-1	Οι Παραγωγοί ΑΠΕ ή/και ΦοΣΕ ΑΠΕ οι οποίοι εκπροσωπούν Χαρτοφυλάκια Μονάδων ΑΠΕ, υποβάλλουν προβλέψεις εγχύσεων για κάθε Περίοδο Κατανομής της Ημέρας Κατανομής D.
έως 15:00, D-1 (IDM1)	Ο Διαχειριστής του ΕΣΜΗΕ δημοσιεύει στο πλαίσιο της Πρώτης Τοπικής ή Πρώτης Συμπληρωματικής Περιφερειακής Ενδοημερήσιας Δημοπρασίας για κάθε Αγοραία Χρονική Μονάδα της Ημέρας Εκπλήρωσης Φυσικής Παράδοσης D τις ποσότητες ενέργειας των Υβριδικών Εντολών Αγοράς και Πώλησης, εφόσον αυτές έχουν υποβληθεί.
έως 15:45, D-1	Οι Πάροχοι Υπηρεσιών Εξισορρόπησης που εκπροσωπούν μονάδες παραγωγής σε κατάσταση Δοκιμών Παραλαβής ή Κατανεμόμενες Μονάδες Παραγωγής σε Δοκιμαστική Λειτουργία έχουν το δικαίωμα να υποβάλλουν στον Διαχειριστή του ΕΣΜΗΕ επικαιροποιημένα προγράμματα Δοκιμών Παραλαβής ή Δοκιμαστικής Λειτουργίας για τις μονάδες τους για κάθε Περίοδο Κατανομής της Ημέρας Κατανομής D.
16:15, D-1	<p>Το Ελληνικό Χρηματιστήριο Ενέργειας διαβιβάζει στο Διαχειριστή του ΕΣΜΗΕ για κάθε Περίοδο Κατανομής κάθε Ημέρας Κατανομής D τις ακόλουθες πληροφορίες:</p> <p>A) Τις Προγραμματισμένες Ανταλλαγές Ενέργειας και τις αντίστοιχες τιμές των αγορών, για κάθε Διαζωνικό Διάδρομο, όπως υπολογίστηκαν στα αποτελέσματα της Αγοράς Επόμενης Ημέρας και της Ενδοημερήσιας Αγοράς. Οι Προγραμματισμένες Ανταλλαγές Ενέργειας υποβάλλονται στον Διαχειριστή του ΕΣΜΗΕ, προκειμένου να υπολογιστεί τυχόν Διαζωνική Δυναμικότητα μετά την επίλυση της Ενδοημερήσιας Αγοράς.</p> <p>B) Τα Προγράμματα Αγοράς, ήτοι το αλγεβρικό άθροισμα των ποσοτήτων των αποδεκτών Εντολών της Αγοράς Επόμενης Ημέρας και της Ενδοημερήσιας Αγοράς για κάθε μια από τις ακόλουθες Οντότητες Υπηρεσιών Εξισορρόπησης για κάθε Αγοραία Χρονική Μονάδα της Ημέρας Κατανομής:</p> <ol style="list-style-type: none"> i. Κατανεμόμενες Μονάδες Παραγωγής σε κανονική λειτουργία, ii. Κατανεμόμενες Μονάδες Παραγωγής σε Δοκιμαστική Λειτουργία, iii. μονάδες παραγωγής σε κατάσταση Δοκιμών Παραλαβής, iv. Χαρτοφυλάκια Κατανεμόμενων Μονάδων ΑΠΕ ανά Ζώνη Προσφορών σε κανονική λειτουργία, v. Χαρτοφυλάκια Κατανεμόμενων Μονάδων ΑΠΕ ανά Ζώνη Προσφορών σε Δοκιμαστική Λειτουργία, vi. Χαρτοφυλάκια μη Κατανεμόμενων Μονάδων ΑΠΕ ανά Ζώνη Προσφορών σε κανονική λειτουργία, vii. Χαρτοφυλάκια μη Κατανεμόμενων Μονάδων ΑΠΕ ανά Ζώνη Προσφορών σε Δοκιμαστική Λειτουργία ή σε κατάσταση Δοκιμών Παραλαβής, viii. Χαρτοφυλάκιο Μονάδων ΑΠΕ χωρίς Υποχρέωση Συμμετοχής στην Αγορά ανά Ζώνη Προσφορών, ix. Χαρτοφυλάκια Φορτίου ανά Ζώνη Προσφορών, x. Φορτίο άντλησης από Κατανεμόμενες υδροηλεκτρικές Μονάδες Παραγωγής με δυνατότητα άντλησης. <p>Γ) Τα Προγράμματα Αγοράς που αφορούν στις Απώλειες ΕΣΜΗΕ ανά Ζώνη Προσφορών, όπως υπολογίστηκαν στα αποτελέσματα της Αγοράς Επόμενης Ημέρας και της Ενδοημερήσιας Αγοράς.</p>
16:30, D-1 (IDM1)	Το Ελληνικό Χρηματιστήριο Ενέργειας κοινοποιεί τα αποτελέσματα της Πρώτης Τοπικής Ενδοημερήσιας Δημοπρασίας στους Συμμετέχοντες και τα δημοσιεύει στον ιστότοπό του.
16:45, D-1	Ο Διαχειριστής του ΕΣΜΗΕ εκτελεί τη ΔΕΠ1.
17:30, D-1	Ο Διαχειριστής του ΕΣΜΗΕ δημοσιεύει τα αποτελέσματα μετά την εκτέλεση

	<p>της ΔΕΠ.</p> <p>A) το πρόγραμμα ένταξης/απένταξης των Οντοτήτων Υπηρεσιών Εξισορρόπησης,</p> <p>B) την Ισχύ Εξισορρόπησης για ΕΔΣ, για χΕΑΣ και αΕΑΣ για κάθε κατεύθυνση (ανοδική και καθοδική), για κάθε Οντότητα Υπηρεσιών Εξισορρόπησης και για κάθε Περίοδο Κατανομής της Ημέρας Κατανομής,</p> <p>Γ) ενδεικτικό πρόγραμμα παραγωγής για κάθε Οντότητα Υπηρεσιών Εξισορρόπησης.</p> <p>Μέσα στην ίδια προθεσμία, ενημερώνει τους Παρόχους Υπηρεσιών Εξισορρόπησης που υπέβαλαν αποδεκτές Προσφορές Ενέργειας και Ισχύος Εξισορρόπησης για τα αποτελέσματα της ΔΕΠ που τους αφορούν.</p>
έως 21:00, D-1	<p>Ο Διαχειριστής του ΕΣΜΗΕ στο πλαίσιο της ΔΕΠ2, δημοσιεύει εκ νέου στον ιστότοπό τα ακόλουθα για τον χρονικό ορίζοντα της ΔΕΠ2:</p> <p>A) την επικαιροποιημένη ζωνική Πρόβλεψη Φορτίου,</p> <p>B) την επικαιροποιημένη ζωνική Πρόβλεψη ΑΠΕ,</p> <p>Γ) τις επικαιροποιημένες ζωνικές και συστημικές ανοδικές και καθοδικές ανάγκες του Συστήματος σε ΕΔΣ, σε αΕΑΣ και χΕΑΣ,</p> <p>Δ) την επικαιροποιημένη ζωνική πρόβλεψη Απωλειών,</p> <p>Ε) τις ημερήσιες δηλώσεις υποχρεωτικών εγχύσεων υδάτινων πόρων, ΣΤ) τα Προγράμματα Δοκιμών Παραλαβής ή Δοκιμαστικής Λειτουργίας.</p> <p>Επιπλέον, δημοσιεύει την τρέχουσα διαθεσιμότητα των Κατανεμόμενων Μονάδων Παραγωγής και την μέγιστη προβλεπόμενη διαθεσιμότητα των Μονάδων Παραγωγής για την Ημέρα Κατανομής D, βάσει των Δηλώσεων μη Διαθεσιμότητάς τους.</p>
έως 22:00, D-1 (IDM2)	<p>Ο Διαχειριστής του ΕΣΜΗΕ δύναται να υποβάλλει στο πλαίσιο της Δεύτερης Τοπικής ή Δεύτερης Συμπληρωματικής Περιφερειακής Ενδοημερήσιας Δημοπρασίας, Υβριδικές Εντολές Αγοράς και Πώλησης στο ΣΣΑΕ του Ελληνικού Χρηματιστηρίου Ενέργειας για κάθε Αγοραία Χρονική Μονάδα της Ημέρας Εκπλήρωσης Φυσικής Παράδοσης D, για την απόκλιση των προβλεπόμενων ποσοτήτων ενέργειας των Απωλειών του ΕΣΜΗΕ.</p>
έως 22:00, D-1 (IDM2)	<p>Ο Διαχειριστής του ΕΣΜΗΕ δημοσιεύει στο πλαίσιο της Δεύτερης Τοπικής ή Δεύτερης Συμπληρωματικής Περιφερειακής Ενδοημερήσιας Δημοπρασίας (για κάθε Αγοραία Χρονική Μονάδα της Ημέρας Εκπλήρωσης Φυσικής Παράδοσης D) τις ποσότητες ενέργειας των Υβριδικών Εντολών Αγοράς και Πώλησης, εφόσον αυτές έχουν υποβληθεί.</p>
έως 22:00, D-1	<p>Οι Παραγωγοί ΑΠΕ ή/και ΦοΣΕ ΑΠΕ οι οποίοι εκπροσωπούν Χαρτοφυλάκια Μονάδων ΑΠΕ, υποβάλλουν προβλέψεις εγχύσεων για κάθε Περίοδο Κατανομής της Ημέρας Κατανομής D.</p>
έως 23:00, D-1	<p>Οι Πάροχοι Υπηρεσιών Εξισορρόπησης που εκπροσωπούν μονάδες παραγωγής σε κατάσταση Δοκιμών Παραλαβής ή Κατανεμόμενες Μονάδες Παραγωγής σε Δοκιμαστική Λειτουργία έχουν το δικαίωμα να υποβάλλουν στον Διαχειριστή του ΕΣΜΗΕ επικαιροποιημένα προγράμματα Δοκιμών Παραλαβής ή Δοκιμαστικής Λειτουργίας για τις μονάδες τους για κάθε Περίοδο Κατανομής της Ημέρας Κατανομής D.</p>
23:15, D-1	<p>Το Ελληνικό Χρηματιστήριο Ενέργειας διαβιβάζει στο Διαχειριστή του ΕΣΜΗΕ για κάθε Περίοδο Κατανομής κάθε Ημέρας Κατανομής τις ακόλουθες πληροφορίες:</p> <p>i. Τις Προγραμματισμένες Ανταλλαγές Ενέργειας και τις αντίστοιχες τιμές των αγορών, για κάθε Διαζωνικό Διάδρομο, όπως υπολογίστηκαν στα αποτελέσματα της Αγοράς Επόμενης Ημέρας και της Ενδοημερήσιας Αγοράς. Οι Προγραμματισμένες Ανταλλαγές Ενέργειας υποβάλλονται στον Διαχειριστή του ΕΣΜΗΕ, προκειμένου</p>

	<p>να υπολογιστεί τυχόν Διαζωνική Δυναμικότητα μετά την επίλυση της Ενδοημερήσιας Αγοράς.</p> <p>ii. Τα Προγράμματα Αγοράς, ήτοι το αλγεβρικό άθροισμα των ποσοτήτων των αποδεκτών Εντολών της Αγοράς Επόμενης Ημέρας και της Ενδοημερήσιας Αγοράς για κάθε μια από τις ακόλουθες Οντότητες Υπηρεσιών Εξισορρόπησης για κάθε Αγοραία Χρονική Μονάδα της Ημέρας Κατανομής:</p> <p>iii. Κατανεμόμενες Μονάδες Παραγωγής σε κανονική λειτουργία,</p> <p>iv. Κατανεμόμενες Μονάδες Παραγωγής σε Δοκιμαστική Λειτουργία,</p> <p>v. μονάδες παραγωγής σε κατάσταση Δοκιμών Παραλαβής,</p> <p>vi. Χαρτοφυλάκια Κατανεμόμενων Μονάδων ΑΠΕ ανά Ζώνη Προσφορών σε κανονική λειτουργία,</p> <p>vii. Χαρτοφυλάκια Κατανεμόμενων Μονάδων ΑΠΕ ανά Ζώνη Προσφορών σε Δοκιμαστική Λειτουργία,</p> <p>viii. Χαρτοφυλάκια μη Κατανεμόμενων Μονάδων ΑΠΕ ανά Ζώνη Προσφορών σε κανονική λειτουργία,</p> <p>ix. Χαρτοφυλάκια μη Κατανεμόμενων Μονάδων ΑΠΕ ανά Ζώνη Προσφορών σε Δοκιμαστική Λειτουργία ή σε κατάσταση Δοκιμών Παραλαβής,</p> <p>x. Χαρτοφυλάκιο Μονάδων ΑΠΕ χωρίς Υποχρέωση Συμμετοχής στην Αγορά ανά Ζώνη Προσφορών,</p> <p>xi. Χαρτοφυλάκια Φορτίου ανά Ζώνη Προσφορών,</p> <p>xii. Φορτίο άντλησης από Κατανεμόμενες υδροηλεκτρικές Μονάδες Παραγωγής με δυνατότητα άντλησης.</p> <p>xiii. Τα Προγράμματα Αγοράς που αφορούν στις Απώλειες ΕΣΜΗΕ ανά Ζώνη Προσφορών, όπως υπολογίστηκαν στα αποτελέσματα της Αγοράς Επόμενης Ημέρας και της Ενδοημερήσιας Αγοράς.</p>
23:30, D-1 (IDM2)	Το Ελληνικό Χρηματιστήριο Ενέργειας κοινοποιεί τα αποτελέσματα της Δεύτερης Τοπικής ή Δεύτερης Συμπληρωματικής Περιφερειακής Ενδοημερήσιας Δημοπρασίας στους Συμμετέχοντες και τα δημοσιεύει στον ιστότοπό του.
00:00, D	Ο Διαχειριστής του ΕΣΜΗΕ εκτελεί τη ΔΕΠ2.
00:45, D	<p>Ο Διαχειριστής του ΕΣΜΗΕ δημοσιεύει τα ακόλουθα αποτελέσματα μετά την εκτέλεση της ΔΕΠ:</p> <p>A) το πρόγραμμα ένταξης/απένταξης των Οντοτήτων Υπηρεσιών Εξισορρόπησης,</p> <p>B) την Ισχύ Εξισορρόπησης για ΕΔΣ, για χΕΑΣ και αΕΑΣ για κάθε κατεύθυνση (ανοδική και καθοδική), για κάθε Οντότητα Υπηρεσιών Εξισορρόπησης και για κάθε Περίοδο Κατανομής της Ημέρας Κατανομής,</p> <p>Γ) ενδεικτικό πρόγραμμα παραγωγής για κάθε Οντότητα Υπηρεσιών Εξισορρόπησης.</p> <p>Μέσα στην ίδια προθεσμία, ενημερώνει τους Παρόχους Υπηρεσιών Εξισορρόπησης που υπέβαλαν αποδεκτές Προσφορές Ενέργειας και Ισχύος Εξισορρόπησης για τα αποτελέσματα της ΔΕΠ που τους αφορούν.</p>
έως 09:00, D	<p>Ο Διαχειριστής του ΕΣΜΗΕ στο πλαίσιο της ΔΕΠ3, δημοσιεύει στον ιστότοπό του τα ακόλουθα για τον χρονικό ορίζοντα της ΔΕΠ3:</p> <p>A) την επικαιροποιημένη ζωνική Πρόβλεψη Φορτίου,</p> <p>B) την επικαιροποιημένη ζωνική Πρόβλεψη ΑΠΕ,</p> <p>Γ) τις επικαιροποιημένες ζωνικές και συστημικές ανοδικές και καθοδικές ανάγκες του Συστήματος σε ΕΔΣ, σε αΕΑΣ και χΕΑΣ,</p> <p>Δ) την επικαιροποιημένη ζωνική πρόβλεψη Απωλειών,</p> <p>E) τις ημερήσιες δηλώσεις υποχρεωτικών εγχύσεων υδάτινων πόρων,</p>

	<p>ΣΤ) τις Δηλώσεις Προγραμμάτων Λειτουργίας Μονάδων σε Δοκιμαστική Λειτουργία.</p> <p>Επιπλέον, δημοσιεύει την τρέχουσα διαθεσιμότητα των Κατανεμόμενων Μονάδων Παραγωγής και την μέγιστη προβλεπόμενη διαθεσιμότητα των Μονάδων Παραγωγής για την Ημέρα Κατανομής D, για τον χρονικό ορίζοντα της ΔΕΠ3, βάσει των Δηλώσεων μη Διαθεσιμότητάς τους.</p>
έως 10:00, D (IDM3)	<p>Ο Διαχειριστής του ΕΣΜΗΕ δύναται να υποβάλλει στο πλαίσιο της Τρίτης Τοπικής ή Τρίτης Συμπληρωματικής Περιφερειακής Ενδοημερήσιας Δημοπρασίας, Υβριδικές Εντολές Αγοράς και Πώλησης στο ΣΣΑΕ του Ελληνικού Χρηματιστηρίου Ενέργειας για κάθε Αγοραία Χρονική Μονάδα της Ημέρας Εκπλήρωσης Φυσικής Παράδοσης D, για την απόκλιση των προβλεπόμενων ποσοτήτων ενέργειας των Απωλειών του ΕΣΜΗΕ.</p>
έως 10:00, D (IDM3)	<p>Ο Διαχειριστής του ΕΣΜΗΕ δημοσιεύει στο πλαίσιο της Τρίτης Τοπικής ή Τρίτης Συμπληρωματικής Περιφερειακής Ενδοημερήσιας Δημοπρασία για κάθε Αγοραία Χρονική Μονάδα της Ημέρας Εκπλήρωσης Φυσικής Παράδοσης D τις ποσότητες ενέργειας των Εντολών Αγοράς και Πώλησης, εφόσον αυτές έχουν υποβληθεί.</p>
έως 10:00, D	<p>Οι Παραγωγοί ΑΠΕ ή/και ΦοΣΕ ΑΠΕ οι οποίοι εκπροσωπούν Χαρτοφυλάκια Μονάδων ΑΠΕ, υποβάλλουν προβλέψεις εγχύσεων για κάθε Περίοδο Κατανομής της τρέχουσας Ημέρας Κατανομής D.</p>
έως 11:00, D	<p>Οι Πάροχοι Υπηρεσιών Εξισορρόπησης που εκπροσωπούν μονάδες παραγωγής σε κατάσταση Δοκιμών Παραλαβής ή Κατανεμόμενες Μονάδες Παραγωγής σε Δοκιμαστική Λειτουργία έχουν το δικαίωμα να υποβάλλουν στον Διαχειριστή του ΕΣΜΗΕ επικαιροποιημένα προγράμματα Δοκιμών Παραλαβής ή Δοκιμαστικής Λειτουργίας για τις μονάδες τους για κάθε Περίοδο Κατανομής της τρέχουσας Ημέρας Κατανομής D.</p>
11:15, D	<p>Το Ελληνικό Χρηματιστήριο Ενέργειας διαβιβάζει στο Διαχειριστή του ΕΣΜΗΕ για κάθε Περίοδο Κατανομής κάθε Ημέρας Κατανομής τις ακόλουθες πληροφορίες:</p> <ol style="list-style-type: none"> i. Τις Προγραμματισμένες Ανταλλαγές Ενέργειας και τις αντίστοιχες τιμές των αγορών, για κάθε Διαζωνικό Διάδρομο, όπως υπολογίστηκαν στα αποτελέσματα της Αγοράς Επόμενης Ημέρας και της Ενδοημερήσιας Αγοράς. Οι Προγραμματισμένες Ανταλλαγές Ενέργειας υποβάλλονται στον Διαχειριστή του ΕΣΜΗΕ, προκειμένου να υπολογιστεί τυχόν Διαζωνική Δυναμικότητα μετά την επίλυση της Ενδοημερήσιας Αγοράς. ii. Τα Προγράμματα Αγοράς, ήτοι το αλγεβρικό άθροισμα των ποσοτήτων των αποδεκτών Εντολών της Αγοράς Επόμενης Ημέρας και της Ενδοημερήσιας Αγοράς για κάθε μια από τις ακόλουθες Οντότητες Υπηρεσιών Εξισορρόπησης για κάθε Αγοραία Χρονική Μονάδα της Ημέρας Κατανομής: <ol style="list-style-type: none"> iii. Κατανεμόμενες Μονάδες Παραγωγής σε κανονική λειτουργία, iv. Κατανεμόμενες Μονάδες Παραγωγής σε Δοκιμαστική Λειτουργία, v. μονάδες παραγωγής σε κατάσταση Δοκιμών Παραλαβής, vi. Χαρτοφυλάκια Κατανεμόμενων Μονάδων ΑΠΕ ανά Ζώνη Προσφορών σε κανονική λειτουργία, vii. Χαρτοφυλάκια Κατανεμόμενων Μονάδων ΑΠΕ ανά Ζώνη Προσφορών σε Δοκιμαστική Λειτουργία, viii. Χαρτοφυλάκια μη Κατανεμόμενων Μονάδων ΑΠΕ ανά Ζώνη Προσφορών σε κανονική λειτουργία, ix. Χαρτοφυλάκια μη Κατανεμόμενων Μονάδων ΑΠΕ ανά Ζώνη Προσφορών σε Δοκιμαστική Λειτουργία ή σε κατάσταση Δοκιμών Παραλαβής,

	<ul style="list-style-type: none"> x. Χαρτοφυλάκιο Μονάδων ΑΠΕ χωρίς Υποχρέωση Συμμετοχής στην Αγορά ανά Ζώνη Προσφορών, xi. Χαρτοφυλάκια Φορτίου ανά Ζώνη Προσφορών, xii. Φορτίο άντλησης από Κατανεμόμενες υδροηλεκτρικές Μονάδες Παραγωγής με δυνατότητα άντλησης. xiii. Τα Προγράμματα Αγοράς που αφορούν στις Απώλειες ΕΣΜΗΕ ανά Ζώνη Προσφορών, όπως υπολογίστηκαν στα αποτελέσματα της Αγοράς Επόμενης Ημέρας και της Ενδοημερήσιας Αγοράς.
11:30, D (IDM3)	Το Ελληνικό Χρηματιστήριο Ενέργειας κοινοποιεί τα αποτελέσματα της Τρίτης Τοπικής ή Τρίτης Συμπληρωματικής Περιφερειακής Ενδοημερήσιας Δημοπρασίας στους Συμμετέχοντες και τα δημοσιεύει στον ιστότοπό του.
12:00, D	Ο Διαχειριστής του ΕΣΜΗΕ εκτελεί τη ΔΕΠ3.
12:45, D	<p>Ο Διαχειριστής του ΕΣΜΗΕ δημοσιεύει τα ακόλουθα αποτελέσματα μετά την εκτέλεση της ΔΕΠ:</p> <ul style="list-style-type: none"> A) το πρόγραμμα ένταξης/απένταξης των Οντοτήτων Υπηρεσιών Εξισορρόπησης, B) την Ισχύ Εξισορρόπησης για ΕΔΣ, για χΕΑΣ και αΕΑΣ για κάθε κατεύθυνση (ανοδική και καθοδική), για κάθε Οντότητα Υπηρεσιών Εξισορρόπησης και για κάθε Περίοδο Κατανομής της τρέχουσας Ημέρας Κατανομής D. Γ) ενδεικτικό πρόγραμμα παραγωγής για κάθε Οντότητα Υπηρεσιών Εξισορρόπησης <p>Μέσα στην ίδια προθεσμία, ενημερώνει τους Παρόχους Υπηρεσιών Εξισορρόπησης που υπέβαλαν αποδεκτές Προσφορές Ενέργειας και Ισχύος Εξισορρόπησης για τα αποτελέσματα της ΔΕΠ που τους αφορούν.</p>
έως 11:00, D+1	Μέχρι τις 11:00 κάθε ημερολογιακής ημέρας D+1, ο Διαχειριστής του ΕΣΜΗΕ κοινοποιεί στη ΡΑΕ σε επεξεργάσιμη μορφή, όλα τα δεδομένα, τις παραμέτρους και τα αποτελέσματα των ΔΕΠ που εκτελέστηκαν για την Ημέρα Κατανομής D.
Κατ' απαίτηση ΔΕΠ	Ο Διαχειριστής του ΕΣΜΗΕ μπορεί να εκτελέσει τη ΔΕΠ οποτεδήποτε για όλες ή για ορισμένες Περιόδους Κατανομής, σε περίπτωση επέλευσης γεγονότος, το οποίο επηρεάζει σημαντικά τον προγραμματισμό των Μονάδων και την κατανομή της Ισχύος Εξισορρόπησης. Ο Διαχειριστής του ΕΣΜΗΕ δημοσιεύει τα αποτελέσματα μετά την εκτέλεση της κατ' απαίτηση ΔΕΠ.
Σε κάθε περίπτωση μεταβολής	Οι Συμμετέχοντες στην Αγορά Εξισορρόπησης υποβάλλουν την επικαιροποιημένη Διαθέσιμη Ισχύ κάθε Κατανεμόμενης Μονάδας Παραγωγής και κάθε Χαρτοφυλακίου Κατανεμόμενων Μονάδων ΑΠΕ και κάθε Χαρτοφυλακίου Κατανεμόμενου Φορτίου για κάθε Αγοραία Χρονική Μονάδα της Ημέρας Εκπλήρωσης Φυσικής Παράδοσης D, σε κάθε περίπτωση μεταβολής της Διαθέσιμης Ισχύος.
Σε κάθε περίπτωση μεταβολής	Ο Διαχειριστής του ΕΣΜΗΕ ενημερώνει τους Συμμετέχοντες το συντομότερο δυνατόν στις περιπτώσεις τροποποίησης της δήλωσης εβδομαδιαίας διαχείρισης υποχρεωτικών νερών.
Σε κάθε περίπτωση μεταβολής	<p>Οι Διαχειριστές Δικτύου Διανομής ενημερώνουν, το συντομότερο δυνατό, τον Διαχειριστή του ΕΣΜΗΕ σε περίπτωση αποσύνδεσης:</p> <ul style="list-style-type: none"> A) οποιουδήποτε στοιχείου του Δικτύου Διανομής τους που ενδέχεται να επηρεάσει την κανονική λειτουργία του ΕΣΜΗΕ σε πραγματικό χρόνο, B) οποιουδήποτε φορτίου που συνδέεται στο Δίκτυο Διανομής τους, το οποίο ενδέχεται να επηρεάσει την ζωνική Πρόβλεψη Φορτίου που εκτελείται από τον Διαχειριστή του ΕΣΜΗΕ στο πλαίσιο λειτουργίας της Αγοράς Εξισορρόπησης, και Γ) οποιασδήποτε Μονάδας ΑΠΕ που συνδέεται στο Δίκτυο Διανομής τους, η οποία ενδέχεται να επηρεάσει την ζωνική Πρόβλεψη Μονάδων ΑΠΕ που εκτελείται από τον Διαχειριστή του ΕΣΜΗΕ στο πλαίσιο λειτουργίας της

	<p>Αγοράς Εξισορρόπησης.</p> <p>Οι Διαχειριστές Δικτύου Διανομής ενημερώνουν άμεσα και αιτιολογημένα τον Διαχειριστή του ΕΣΜΗΕ σε περίπτωση που σχεδιάζουν να προβούν σε περικοπή φορτίου ή σε χειρισμούς του Δικτύου τους, οι οποίες αναμένεται να προκαλέσουν μείωση του φορτίου που υπερβαίνει τα δέκα (10) MW σε ορισμένο Σημείο Σύνδεσης στο ΕΣΜΗΕ.</p>
Σε κάθε περίπτωση μεταβολής	<p>Οι Εκπρόσωποι Φορτίου που έχουν υποβάλει Εντολή Αγοράς στις Αγορές Ηλεκτρικής Ενέργειας που διαχειρίζεται το Ελληνικό Χρηματιστήριο Ενέργειας έχουν υποχρέωση να ενημερώνουν άμεσα τον Διαχειριστή του ΕΣΜΗΕ για κάθε πιθανή μεταβολή στις ποσότητες ενέργειας που αντιστοιχούν στους μετρητές φορτίου που εκπροσωπούν. Οι Εκπρόσωποι Φορτίου που δεν έχουν υποβάλει Εντολή Αγοράς στις Αγορές Ηλεκτρικής Ενέργειας που διαχειρίζεται το Ελληνικό Χρηματιστήριο Ενέργειας για μετρητές ενέργειας που εκπροσωπούν κατά την υπόψη Ημέρα Κατανομής σύμφωνα με τον Πίνακα Αντιστοίχισης Μετρητών και Εκπροσώπων Φορτίου σύμφωνα με τον Κώδικα Διαχείρισης ΕΣΜΗΕ, έχουν υποχρέωση να ενημερώνουν τον Διαχειριστή του ΕΣΜΗΕ για το συνολικό φορτίο που αναμένουν να απορροφηθεί από τους μετρητές αυτούς για κάθε Περίοδο Κατανομής της Ημέρας Κατανομής.</p>
Σε ημερήσια βάση	<p>Ο Διαχειριστής του ΕΣΜΗΕ δημοσιοποιεί άμεσα, μετά την παρέλευση κάθε Ημέρας Κατανομής, την ποσότητα ενέργειας που εγχύθηκε από κάθε Κατανεμόμενη υδροηλεκτρική Μονάδα Παραγωγής για κάθε Περίοδο Εκκαθάρισης Αποκλίσεων της Ημέρας Κατανομής.</p>
Σε ημερήσια βάση / Σε κάθε περίπτωση μεταβολής	<p>Οι Πάροχοι Υπηρεσιών Εξισορρόπησης που εκπροσωπούν Κατανεμόμενες Μονάδες υδροηλεκτρικής Παραγωγής υποβάλλουν στον Διαχειριστή ΕΣΜΗΕ ημερήσιες δηλώσεις υποχρεωτικών εγχύσεων υδάτινων πόρων το συντομότερο δυνατό μετά την επέλευση γεγονότος που επηρεάζει τη διαχείριση των υποχρεωτικών νερών.</p>
Σε εβδομαδιαία βάση	<p>Οι Πάροχοι Υπηρεσιών Εξισορρόπησης που εκπροσωπούν Κατανεμόμενες Μονάδες υδροηλεκτρικής Παραγωγής υποβάλλουν δήλωση εβδομαδιαίας διαχείρισης υποχρεωτικών νερών έως την 12:00 ΕΕΤ ώρα κάθε Πέμπτης.</p>
Σε μηνιαία βάση	<p>Ο Διαχειριστής του ΕΣΜΗΕ δημοσιεύει στην ιστοσελίδα του πληροφορίες σχετικά με τη λειτουργία της Αγοράς Εξισορρόπησης κατά τον προηγούμενο ημερολογιακό μήνα, οι οποίες περιλαμβάνουν τουλάχιστον τα εξής:</p> <ul style="list-style-type: none"> • Τη συνολική ηλεκτρική ενέργεια και το μέγιστο συνολικό Φορτίο του ΕΣΜΗΕ ανά Ημέρα Κατανομής, • Τις ζωνικές Αποκλίσεις ανά Περίοδο Εκκαθάρισης Αποκλίσεων, • Τους διαζωνικούς περιορισμούς μεταφοράς του ΕΣΜΗΕ που επηρέασαν τη λειτουργία του, • Τα σημαντικά συμβάντα του ΕΣΜΗΕ.
Σε ετήσια βάση	<p>Ο Διαχειριστής του ΕΣΜΗΕ δημοσιεύει στατιστικά στοιχεία σχετικά με την ακρίβεια των ανωτέρω προβλέψεων, εντός δύο (2) μηνών από το τέλος κάθε ημερολογιακού έτους.</p>
Σε κάθε περίπτωση μεταβολής	<p>Οι Πάροχοι Υπηρεσιών Εξισορρόπησης ενημερώνουν τον Διαχειριστή του ΕΣΜΗΕ άμεσα για τη μη Διαθεσιμότητα τους.</p>

3 Οντότητες Υπηρεσιών Εξισορρόπησης ΔΕΠ

3.1 Γενικά

Σύμφωνα με το Άρθρο 10 του ΚΑΕ οι Οντότητες Υπηρεσιών Εξισορρόπησης έχουν το δικαίωμα ή την υποχρέωση να παρέχουν Ενέργεια Εξισορρόπησης ή/και Ισχύ Εξισορρόπησης. Οι Οντότητες Υπηρεσιών Εξισορρόπησης περιλαμβάνουν:

- Μονάδες Παραγωγής που χωρίζονται σε:
 - Κατανεμόμενες Μονάδες Παραγωγής
 - Εικονικές Οντότητες ως εξής:
 - Εικονικές Οντότητες που αντιστοιχούν στις διατάξεις λειτουργίας των Κατανεμόμενων Μονάδων Παραγωγής Συνδυασμένου Κύκλου Πολλαπλών Αξόνων,
 - Εικονικές Οντότητες που αντιστοιχούν στις Κατανεμόμενες Μονάδες Παραγωγής με Εναλλακτικό Καύσιμο,
 - Εικονικές Οντότητες που αντιστοιχούν στην παραγωγή από Κατανεμόμενες υδροηλεκτρικές Μονάδες Παραγωγής με δυνατότητα άντλησης,
 - Εικονικές Οντότητες που αντιστοιχούν στην άντληση από Υδροηλεκτρικές μονάδες με δυνατότητα άντλησης.
- Χαρτοφυλάκια Κατανεμόμενων Μονάδων ΑΠΕ Ελεγχόμενης Παραγωγής.
- Χαρτοφυλάκια Κατανεμόμενων Μονάδων ΑΠΕ μη Ελεγχόμενης Παραγωγής.
- Χαρτοφυλάκια Κατανεμόμενου Φορτίου.

Οι Συμβεβλημένες Μονάδες συγκαταλέγονται επίσης στις Οντότητες Υπηρεσιών Εξισορρόπησης που συμμετέχουν στη ΔΕΠ, αλλά δεν υποβάλλουν προσφορές. Ο Διαχειριστής του ΕΣΜΗΕ δύναται να υποβάλλει στη ΔΕΠ Προσφορές Ενέργειας Εξισορρόπησης για τις Συμβεβλημένες Μονάδες στις περιπτώσεις μη κάλυψης του φορτίου ή/και των απαιτήσεων εφεδρείας κατά τη διάρκεια της ΔΕΠ. Η τιμή Προσφοράς Ενέργειας Εξισορρόπησης (€/MWh) καθορίζεται με βάση τη σχετική Σύμβαση Συμπληρωματικής Ενέργειας Συστήματος.

3.2 Εικονικές Οντότητες

3.2.1 Μοντελοποίηση Οντότητας Υπηρεσιών Εξισορρόπησης με Πολλαπλές Εικονικές Οντότητες

Για την εκτέλεση της ΔΕΠ οι Κατανεμόμενες Μονάδες Παραγωγής Συνδυασμένου Κύκλου Πολλαπλών Αξόνων, οι Κατανεμόμενες Μονάδες με Εναλλακτικό Καύσιμο και οι Κατανεμόμενες υδροηλεκτρικές Μονάδες Παραγωγής με δυνατότητα άντλησης δεν μοντελοποιούνται ως μια Οντότητα Υπηρεσιών Εξισορρόπησης αλλά ως πολλαπλές Εικονικές Οντότητες με ειδικούς περιορισμούς στην λειτουργία τους. Συγκεκριμένα:

- **Κατανεμόμενες Μονάδες Παραγωγής Συνδυασμένου Κύκλου Πολλαπλών Αξόνων:** Κάθε διάταξη λειτουργίας (configuration) μοντελοποιείται ως διακριτή Εικονική Οντότητα. Ο

κάθε αεριοστρόβιλος δεν μοντελοποιείται διακριτά και άρα η λειτουργία με ένα αεριοστρόβιλο αποτελεί μια Εικονική Οντότητα ανεξάρτητα από το ποιος αεριοστρόβιλος είναι συγχρονισμένος.

- **Κατανεμόμενες Μονάδες Παραγωγής με Εναλλακτικό Καύσιμο:** Η λειτουργία με κάθε καύσιμο μοντελοποιείται ως διακριτή Εικονική Οντότητα.
- **Κατανεμόμενες υδροηλεκτρικές Μονάδες Παραγωγής με δυνατότητα άντλησης (υδραντλητική μονάδα):** Η λειτουργία της μονάδας ως παραγωγός ή ως αντλία μοντελοποιείται ως διακριτή Εικονική Οντότητα.

Για παράδειγμα, για μία Κατανεμόμενη Μονάδα Παραγωγής Συνδυασμένου Κύκλου Πολλαπλών Αξόνων π.χ. 'Κομοτηνή' η οποία αποτελείται από δύο αεριοστρόβιλους (GT) και έναν ατμοστρόβιλο (ST) μοντελοποιούνται, για τις ανάγκες τις ΔΕΠ, οι εξής Εικονικές Οντότητες:

- 1GT (λειτουργία με έναν αεριοστρόβιλο, ανεξάρτητα από ποιον)
- 2GT (λειτουργία με δύο αεριοστρόβιλους)
- 1GT+ST (λειτουργία με έναν αεριοστρόβιλο, ανεξάρτητα από ποιον, και τον ατμοστρόβιλο)
- 2GT+ST (λειτουργία με δύο αεριοστρόβιλους και τον ατμοστρόβιλο)

Για παράδειγμα, για μια Κατανεμόμενη Μονάδα Παραγωγής Συνδυασμένου Κύκλου Πολλαπλών Αξόνων π.χ. 'Λαύριο IV' η οποία αποτελείται από τρεις αεριοστρόβιλους (GT) και έναν ατμοστρόβιλο (ST) και επιπλέον έχει την δυνατότητα χρήσης εναλλακτικού καυσίμου μοντελοποιούνται, για τις ανάγκες τις ΔΕΠ, οι εξής Εικονικές Οντότητες:

- 1GT GAS
- 2GT GAS
- 3GT GAS
- 1GT + ST GAS
- 2GT + ST GAS
- 3 GT + ST GAS
- 1GT OIL
- 2GT OIL
- 3GT OIL
- 1GT + ST OIL
- 2GT + ST OIL
- 3 GT + ST OIL

Τέλος, για μια Κατανεμόμενη υδροηλεκτρική Μονάδα Παραγωγής π.χ. 'Θησαυρός' η οποία έχει δυνατότητα λειτουργίας ως αντλία, η οποία χαρακτηρίζεται ως υδραντλητική μονάδα, μοντελοποιούνται, για τις ανάγκες τις ΔΕΠ, οι εξής Εικονικές Οντότητες:

- Παραγωγή
- Άντληση

Αναφορικά με τις Εικονικές Οντότητες της ίδιας Μονάδας Παραγωγής ισχύουν τα παρακάτω:

- Εκ των Εικονικών Οντοτήτων που ανήκουν στην ίδια Οντότητα Υπηρεσιών Εξισορρόπησης, μια και μόνο Εικονική Οντότητα μπορεί να λειτουργεί κατά την διάρκεια μιας Περιόδου Κατανομής.
- Για κάθε Εικονική Οντότητα υποβάλλονται διακριτά Δηλωμένα Χαρακτηριστικά.
- Για κάθε Εικονική Οντότητα υποβάλλονται διακριτά Προσφορές Ενέργειας και Ισχύος Εξισορρόπησης.

Αναφορικά με τις Εικονικές Οντότητες των Μονάδων Παραγωγής Συνδυασμένου Κύκλου Πολλαπλών Αξόνων υποβάλλεται επιπλέον πίνακας με τις μεταβάσεις μεταξύ των Εικονικών Οντοτήτων, καθώς και τον χρόνο που απαιτείται για τις ανωτέρω μεταβάσεις στα Δηλωμένα Χαρακτηριστικά.

Στους Πίνακες 2 και 3 που ακολουθούν παρουσιάζονται οι πιθανές μεταβάσεις Κατανεμόμενης Μονάδας Παραγωγής Συνδυασμένου Κύκλου με δύο αεριοστροβίλους (GT) και έναν ατμοστροβίλο (ST) προς ανώτερη και προς κατώτερη διάταξη λειτουργίας αντίστοιχα.

ΠΙΝΑΚΑΣ 2. ΜΕΤΑΒΑΣΕΙΣ ΠΡΟΣ ΑΝΩΤΕΡΗ ΔΙΑΤΑΞΗ ΛΕΙΤΟΥΡΓΙΑΣ ΚΑΤΑΝΕΜΟΜΕΝΗΣ ΜΟΝΑΔΑΣ ΠΑΡΑΓΩΓΗΣ ΣΥΝΔΥΑΣΜΕΝΟΥ ΚΥΚΛΟΥ ΠΟΛΛΑΠΛΩΝ ΑΞΟΝΩΝ

ΑΠΟ	ΠΡΟΣ
OFF	1GT
OFF	2GT
OFF	1GT+ST
OFF	2GT+ST
1GT	2GT
1GT	1GT+ST
1GT	2GT+ST
2GT	2GT+ST
1GT+ST	2GT+ST

ΠΙΝΑΚΑΣ 3. ΜΕΤΑΒΑΣΕΙΣ ΠΡΟΣ ΚΑΤΩΤΕΡΗ ΔΙΑΤΑΞΗ ΛΕΙΤΟΥΡΓΙΑΣ ΚΑΤΑΝΕΜΟΜΕΝΗΣ ΜΟΝΑΔΑΣ ΠΑΡΑΓΩΓΗΣ ΣΥΝΔΥΑΣΜΕΝΟΥ ΚΥΚΛΟΥ ΠΟΛΛΑΠΛΩΝ ΑΞΟΝΩΝ

ΑΠΟ	ΠΡΟΣ
1GT	OFF
2GT	OFF
2GT	1GT
1GT+ST	OFF
1GT+ST	1GT
2GT+ST	OFF
2GT+ST	1GT

2GT+ST	2GT
2GT+ST	1GT+ST

3.2.2 Εικονικές Οντότητες που δε συμμετέχουν στην Αγορά Εξισορρόπησης

Προκειμένου να υλοποιηθεί η αυτόματη διαδικασία άρσης των περιορισμών των απαιτήσεων Ισχύος Εξισορρόπησης και της κάλυψης των προβλεπόμενων αποκλίσεων (περίσσεια ενέργειας), βάσει της παραγράφου 5 του Άρθρου 59 του ΚΑΕ, μοντελοποιούνται εικονικές οντότητες οι οποίες δεν συμμετέχουν στην Αγορά Εξισορρόπησης, δεν έχουν φυσική υπόσταση αλλά μπορούν να προσφέρουν εικονικά Ενέργεια Εξισορρόπησης και/ή Ισχύ Εξισορρόπησης. Συγκεκριμένα, μοντελοποιούνται δύο εικονικές οντότητες, μια για την άρση των περιορισμών των απαιτήσεων Ισχύος Εξισορρόπησης και μια για την άρση του περιορισμού κάλυψης των προβλεπόμενων αποκλίσεων.

Η ποσότητα προσφοράς Ισχύος Εξισορρόπησης από τις ανωτέρω εικονικές οντότητες καθορίζεται κατάλληλα ώστε να δύναται να περικοπεί από τον αλγόριθμο μόνο μέρος των απαιτήσεων ισχύος Εξισορρόπησης και να παραμένει πάντοτε ορισμένη ποσότητα Ισχύος Εξισορρόπησης η οποία θα παρέχεται από τους Παρόχους Υπηρεσιών Εξισορρόπησης.

Η τιμή των προσφορών Ισχύος και Ενέργειας Εξισορρόπησης από τις ανωτέρω εικονικές οντότητες επιλέγεται έτσι ώστε να τηρείται η σειρά άρσης των σχετικών περιορισμών βάσει της παραγράφου 5 του Άρθρου 59 του ΚΑΕ.

3.3 Μοντελοποίηση Οντοτήτων Υπηρεσιών Εξισορρόπησης

3.3.1 Μοντέλο εκκίνησης

Η **εκκίνηση** κάθε Οντότητας Υπηρεσιών Εξισορρόπησης μοντελοποιείται στη ΔΕΠ. Η έγχυση/απορρόφηση ενέργειας μιας Οντότητας Υπηρεσιών Εξισορρόπησης κατά την εκκίνηση καθώς και η διάρκεια της σχετικής διαδικασίας εκκίνησης καθορίζεται από το μοντέλο εκκίνησης και τα Δηλωμένα Χαρακτηριστικά της οντότητας. Σε περίπτωση που ο δηλωμένος χρόνος εκκίνησης είναι μηδενικός, το μοντέλο εκκίνησης δεν εφαρμόζεται. Ο χρόνος εκκίνησης θεωρείται πάντοτε μηδενικός για τα Χαρτοφυλάκια Μονάδων ΑΠΕ Μη Ελεγχόμενης Παραγωγής και τα Χαρτοφυλάκια Κατανεμόμενου Φορτίου (εξαιρείται η άντληση).

Η μοντελοποίηση της εκκίνησης μπορεί να αναλυθεί σε δύο επιμέρους φάσεις. Στη Φάση Συγχρονισμού (sync time) και στη Φάση Ενδιάμεσου Φορτίου (soak time: time from synchronization to minimum stable generation).

- **Φάση Συγχρονισμού:** Φάση κατά την οποία η οντότητα συγχρονίζει με το σύστημα. Σε αυτή τη φάση η έγχυση της οντότητας στο σύστημα παραμένει μηδενική. Η διάρκεια της φάσης συγχρονισμού εξαρτάται από τη θερμική κατάσταση της Οντότητας Υπηρεσιών Εξισορρόπησης (θερμή κατάσταση, ενδιάμεση κατάσταση ή ψυχρή κατάσταση). Οι

Χρόνοι Συγχρονισμού από κάθε θερμική κατάσταση αποτελούν Δηλωμένα Χαρακτηριστικά των Οντοτήτων Υπηρεσιών Εξισορρόπησης:

HotSynTime	Ο χρόνος που χρειάζεται η Οντότητα Υπηρεσιών Εξισορρόπησης για να συγχρονίσει από θερμή κατάσταση.
WarmSynTime	Ο χρόνος που χρειάζεται η Οντότητα Υπηρεσιών Εξισορρόπησης για να συγχρονίσει από ενδιάμεση κατάσταση.
ColdSynTime	Ο χρόνος που χρειάζεται η Οντότητα Υπηρεσιών Εξισορρόπησης για να συγχρονίσει από ψυχρή κατάσταση.
HotToWarmTime	Ο χρόνος που χρειάζεται η Οντότητα Υπηρεσιών Εξισορρόπησης για να μεταβεί από την θερμή στην ενδιάμεση κατάσταση.
WarmToColdTime	Ο χρόνος που χρειάζεται η Οντότητα Υπηρεσιών Εξισορρόπησης για να μεταβεί από την ενδιάμεση στην ψυχρή κατάσταση.

- **Φάση Ενδιάμεσου Φορτίου:** Φάση κατά την οποία η οντότητα μετά το πέρας της Φάσης Συγχρονισμού αυξάνει την παραγωγή της έως το σημείο που είναι διαθέσιμη για να εκτελέσει εντολές. Η διάρκεια της Φάσης Ενδιάμεσου Φορτίου εξαρτάται από την κατάσταση της Οντότητας Υπηρεσιών Εξισορρόπησης (θερμή κατάσταση, ενδιάμεση κατάσταση ή ψυχρή κατάσταση). Οι Χρόνοι Ενδιάμεσου Φορτίου από κάθε θερμική κατάσταση αποτελούν Δηλωμένα Χαρακτηριστικά των Οντοτήτων Υπηρεσιών Εξισορρόπησης. Κατά τη διάρκεια της Φάσης Ενδιάμεσου Φορτίου το επίπεδο παραγωγής της οντότητας αυξάνει σε διακριτά επίπεδα φόρτισης ξεκινώντας από μηδέν στο τέλος της Φάσης Συγχρονισμού έως κατά μέγιστο την Τεχνικά Ελάχιστη Παραγωγή της Οντότητας Υπηρεσιών Εξισορρόπησης. Το επίπεδο παραγωγής της Οντότητας Υπηρεσιών Εξισορρόπησης κατά τη Φάση Ενδιάμεσου Φορτίου δηλώνεται διακριτά ανάλογα με τη θερμική κατάσταση της οντότητας (θερμή, ενδιάμεση ή ψυχρή) σε ένα (1) έως και έξι (6) διακριτά ωριαία βήματα. Τα βήματα είναι σε MW, υποχρεωτικά συνεχόμενα χωρίς κενά, η τιμή της ισχύος που αντιστοιχεί σε κάθε ένα από τα διαδοχικά βήματα δεν επιτρέπεται να μειώνεται σε σχέση με το προηγούμενο κατά σειρά βήμα και όλα τα βήματα είναι μικρότερα ή κατά μέγιστο ίσα με την Τεχνικά Ελάχιστη Παραγωγή της οντότητας.

Η διαδικασία εκκίνησης μίας Κατανεμόμενης Μονάδας Παραγωγής σύμφωνα με το μοντέλο εκκίνησης ΔΕΠ παρουσιάζεται στο παρακάτω σχήμα.

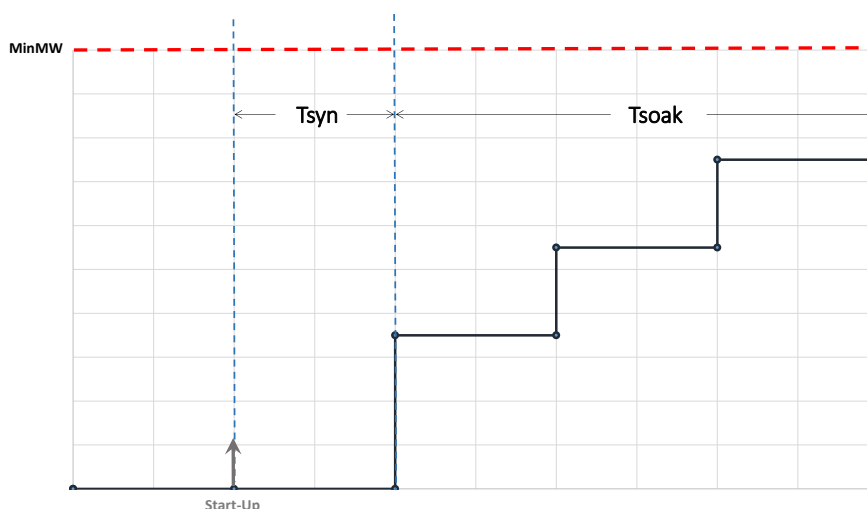
ΣΧΗΜΑ 1: ΕΚΚΙΝΗΣΗ ΜΟΝΑΔΑΣ ΠΑΡΑΓΩΓΗΣ

Όπου:

Start-up	Διαδική μεταβλητή η οποία υποδηλώνει την εκκίνηση μίας Οντότητας Υπηρεσιών Εξισορρόπησης από ψυχρή ενδιάμεση ή θερμή κατάσταση.
Tsyn, Tsoak	Η χρονική διάρκεια κατά την οποία η Οντότητας Υπηρεσιών Εξισορρόπησης παραμένει σε συγχρονισμό και ενδιάμεσο φορτίο αντίστοιχα.
MinMW	Η Ελάχιστη Διαθέσιμη Ισχύς.

3.3.2 Μοντέλο σβέσης

Η **σβέση** κάθε Οντότητας Υπηρεσιών Εξισορρόπησης μοντελοποιείται στη ΔΕΠ. Η έγχυση/απορρόφηση ενέργειας μιας Οντότητας Υπηρεσιών Εξισορρόπησης κατά τη σβέση καθώς και η διάρκεια της σχετικής διαδικασίας σβέσης καθορίζεται από το μοντέλο σβέσης και τα Δηλωμένα Χαρακτηριστικά της οντότητας. Σε περίπτωση που ο δηλωμένος χρόνος σβέσης είναι μηδενικός, το μοντέλο σβέσης δεν εφαρμόζεται. Ο χρόνος σβέσης θεωρείται πάντοτε μηδενικός για τα Χαρτοφυλάκια Μονάδων ΑΠΕ Μη Ελεγχόμενης Παραγωγής και τα Χαρτοφυλάκια Κατανεμόμενου Φορτίου (εξαιρείται η άντληση).

Σύμφωνα με το μοντέλο **σβέσης**, κατά τη διάρκεια της κατάστασης σβέσης μια Οντότητα Υπηρεσιών Εξισορρόπησης μεταβάλλει την παραγωγή της κλιμακωτά προς τα κάτω, ξεκινώντας από την Ελάχιστη Διαθέσιμη Παραγωγή και έως το μηδέν οπότε η οντότητα απεντάσσεται από το σύστημα, όπως παρουσιάζεται στο παρακάτω σχήμα.

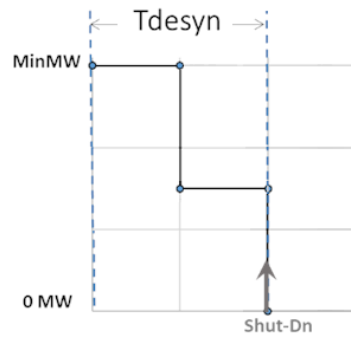

ΣΧΗΜΑ 2: ΣΒΕΣΗ ΜΟΝΑΔΑΣ ΠΑΡΑΓΩΓΗΣ

Όπου:

Tdesyn	Ο χρόνος (αριθμός ωρών) που απαιτείται για τον αποσυγχρονισμό μιας Οντότητας Υπηρεσιών Εξισορρόπησης.
MinMW	Η Ελάχιστη Διαθέσιμη Ισχύς μίας Οντότητας Υπηρεσιών Εξισορρόπησης.
Shut-Dn	Διαδική μεταβλητή η οποία υποδηλώνει αν μία Οντότητα Υπηρεσιών Εξισορρόπησης έχει αποσυγχρονίσει.

Το συνολικό μοντέλο εκκίνησης και σβέσης, όπως εφαρμόζεται για μια θερμική Κατανεμόμενη Μονάδα Παραγωγής παρουσιάζεται στο παρακάτω σχήμα:

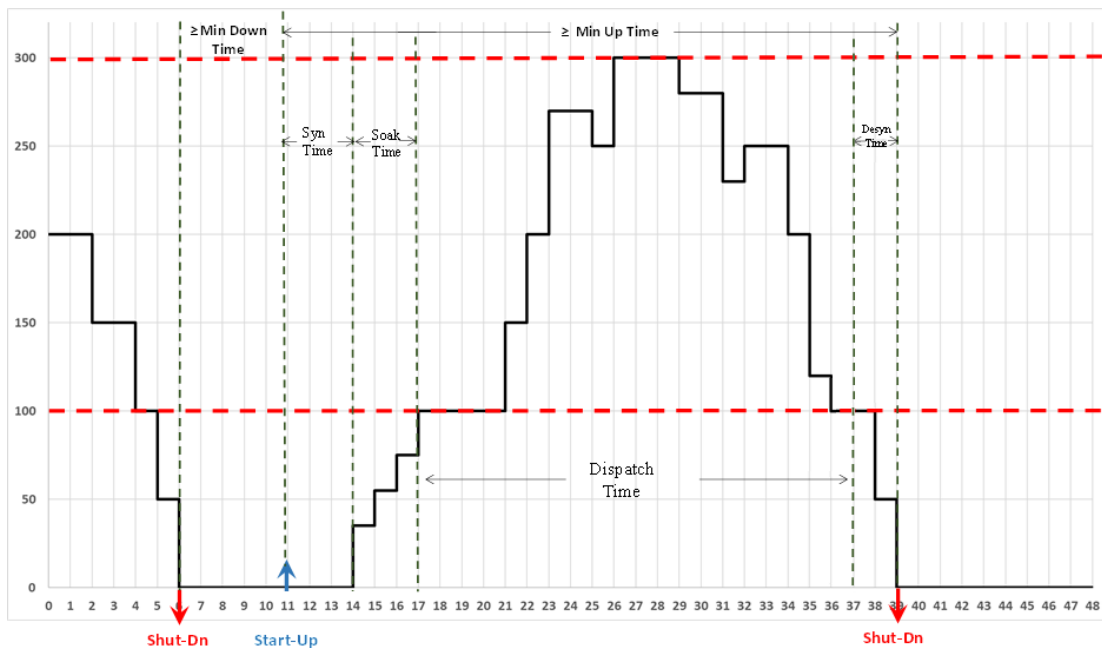

ΣΧΗΜΑ 3: ΜΟΝΤΕΛΟ ΕΚΚΙΝΗΣΗΣ ΚΑΙ ΣΒΕΣΗΣ

3.3.3 Άλλοι περιορισμοί

Μέγιστος αριθμός Ενεργοποιήσεων ανά Ημέρα Κατανομής

Ο περιορισμός μέγιστου αριθμού Ενεργοποιήσεων ανά Ημέρα Κατανομής διασφαλίζει ότι ο αριθμός ενεργοποιήσεων μιας οντότητας σε μια Ημέρα Κατανομής θα είναι κατά μέγιστο ίσος με την τιμή που ορίζεται στα Δηλωμένα Χαρακτηριστικά της.

Ο μέγιστος αριθμός Ενεργοποιήσεων ανά Ημέρα Κατανομής δηλώνει το μέγιστο αριθμό φορών που μπορεί να ενεργοποιηθεί στη ΔΕΠ ένα Χαρτοφυλάκιο Κατανεμόμενου Φορτίου σε μια Ημέρα Κατανομής. Μια ενεργοποίηση στη ΔΕΠ αντιστοιχεί σε ένα κύκλο παροχής Ενέργειας ή/και Ισχύος Εξισορρόπησης και νοείται ως ο αριθμός των διαδοχικών Περιόδων Κατανομής κατά τις οποίες το Χαρτοφυλάκιο Κατανεμόμενου Φορτίου παρέχει κατ' ελάχιστο μια εκ των εξής υπηρεσιών: ενέργεια ή/και ανοδική Ισχύ Εξισορρόπησης ή/και καθοδική Ισχύ Εξισορρόπησης όπως περιγράφεται στο παρακάτω σχήμα.

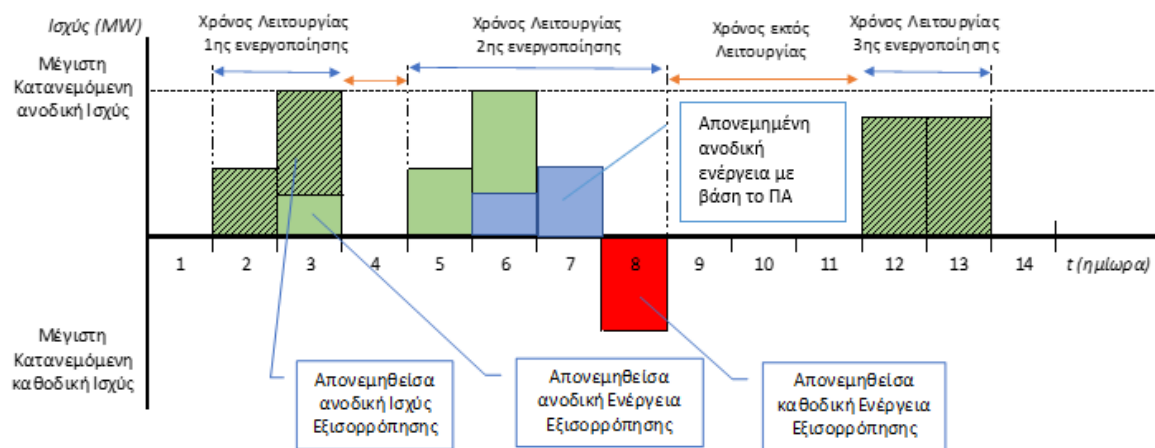

ΣΧΗΜΑ 4: ΚΥΚΛΟΙ ΕΝΕΡΓΟΠΟΙΗΣΕΩΝ ΓΙΑ ΤΗΝ ΠΑΡΟΧΗ ΕΝΕΡΓΕΙΑΣ Η/ΚΑΙ ΙΣΧΥΟΣ ΕΞΙΣΟΡΡΟΠΗΣΗΣ

Μέγιστος χρόνος λειτουργίας

Ο περιορισμός μέγιστου χρόνου λειτουργίας διασφαλίζει ότι η διάρκεια κάθε ενεργοποίησης μιας οντότητας θα είναι κατά μέγιστο ίση με μια τιμή που ορίζεται στα Δηλωμένα Χαρακτηριστικά της. Ο μέγιστος χρόνος λειτουργίας δηλώνει τη μέγιστη διάρκεια μιας ενεργοποίησης ενός Χαρτοφυλακίου Κατανεμόμενου Φορτίου σύμφωνα με τα Δηλωμένα Χαρακτηριστικά του. Μια ενεργοποίηση στη ΔΕΠ αντιστοιχεί σε ένα κύκλο παροχής Ενέργειας ή/και Ισχύος Εξισορρόπησης και νοείται ως ο αριθμός των διαδοχικών Περιόδων Κατανομής κατά τις οποίες το Χαρτοφυλάκιο Κατανεμόμενου Φορτίου παρέχει κατ' ελάχιστο μια εκ των εξής υπηρεσιών: ενέργεια ή/και ανοδική Ισχύ Εξισορρόπησης ή/και καθοδική Ισχύ Εξισορρόπησης όπως περιγράφεται στο προηγούμενο σχήμα.

Ελάχιστος χρόνος λειτουργίας

Ο περιορισμός ελάχιστου χρόνου λειτουργίας διασφαλίζει ότι η διάρκεια κάθε ενεργοποίησης μιας οντότητας θα είναι κατ' ελάχιστον ίση με μια τιμή που ορίζεται στα Δηλωμένα Χαρακτηριστικά της. Ο ελάχιστος χρόνος λειτουργίας δηλώνει την ελάχιστη διάρκεια μιας ενεργοποίησης μιας οντότητας σύμφωνα με τα Δηλωμένα Χαρακτηριστικά της.

Για τις Κατανεμόμενες Μονάδες Παραγωγής, τα Χαρτοφυλάκια Κατανεμόμενων Μονάδων ΑΠΕ Ελεγχόμενης Παραγωγής και τα Χαρτοφυλάκια Κατανεμόμενου Φορτίου που αφορούν άντληση, ως ενεργοποίηση νοείται ο αριθμός των διαδοχικών Περιόδων Κατανομής μετά από εκκίνηση (ξεκινώντας από την αρχή της φάσης συγχρονισμού) και μέχρι την επόμενη σβέση κατά την διάρκεια των οποίων οι οντότητες παραμένουν ενταγμένες και παρέχουν ενέργεια. Για τα Χαρτοφυλάκια Κατανεμόμενου Φορτίου (εξαιρείται η άντληση) και τα Χαρτοφυλάκια Κατανεμόμενων Μονάδων ΑΠΕ Μη Ελεγχόμενης Παραγωγής, ως ενεργοποίηση νοείται ο αριθμός διαδοχικών Περιόδων Κατανομής κατά την διάρκεια των οποίων οι οντότητες παρέχουν κατ' ελάχιστο μια εκ των εξής υπηρεσιών: ενέργεια ή/και ανοδική Ισχύ Εξισορρόπησης ή/και καθοδική Ισχύ Εξισορρόπησης.

Ελάχιστος χρόνος εκτός λειτουργίας

Ο περιορισμός ελάχιστου χρόνου εκτός λειτουργίας διασφαλίζει ότι η διάρκεια κάθε απενεργοποίησης μιας οντότητας θα είναι κατ' ελάχιστον ίση με μια τιμή που ορίζεται στα Δηλωμένα Χαρακτηριστικά της.

Για τις Κατανεμόμενες Μονάδες Παραγωγής, τα Χαρτοφυλάκια Κατανεμόμενων Μονάδων ΑΠΕ Ελεγχόμενης Παραγωγής και τα Χαρτοφυλάκια Κατανεμόμενου Φορτίου που αφορούν άντληση, ως απενεργοποίηση νοείται ο αριθμός των διαδοχικών Περιόδων Κατανομής από τη σβέση και μέχρι την επόμενη εκκίνηση (ξεκινώντας μετά την τελευταία σβέση και έως την αρχή της επόμενης φάσης συγχρονισμού) κατά την διάρκεια των οποίων οι οντότητες παραμένουν μη ενταγμένες. Για τα Χαρτοφυλάκια Κατανεμόμενου Φορτίου (εξαιρείται η άντληση) και τα Χαρτοφυλάκια Κατανεμόμενων Μονάδων ΑΠΕ Μη Ελεγχόμενης Παραγωγής, ως απενεργοποίηση νοείται ο αριθμός των διαδοχικών Περιόδων Κατανομής κατά την διάρκεια των οποίων οι οντότητες δεν παρέχουν καμία εκ των εξής υπηρεσιών: ενέργεια και ανοδική Ισχύ Εξισορρόπησης και καθοδική Ισχύ Εξισορρόπησης.

3.3.4 Όρια Λειτουργίας Οντοτήτων Υπηρεσιών Εξισορρόπησης

Κάθε Οντότητα Υπηρεσιών Εξισορρόπησης έχει συγκεκριμένα όρια λειτουργίας. Η παραγωγή/απορρόφηση κάθε οντότητας μπορεί να είναι είτε μηδέν είτε εντός των ορισμένων ορίων λειτουργίας σύμφωνα με τα Δηλωμένα Χαρακτηριστικά της. Ακολουθεί σχηματική επεξήγηση των ορίων λειτουργίας (χωρίς να ληφθούν υπόψη τυχόν απαγορευμένες ζώνες), για τις διάφορες κατηγορίες Οντοτήτων Υπηρεσιών Εξισορρόπησης.

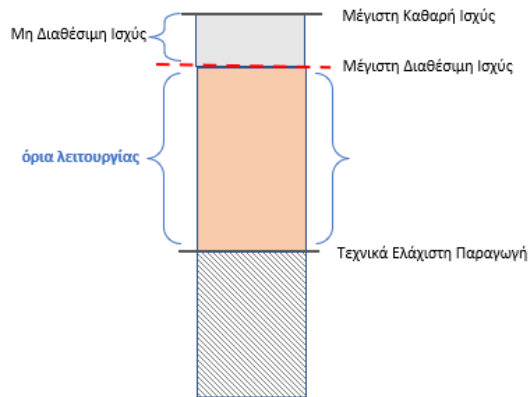

ΣΧΗΜΑ 5: ΟΡΙΑ ΛΕΙΤΟΥΡΓΙΑΣ ΚΑΤΑΝΕΜΟΜΕΝΩΝ ΜΟΝΑΔΩΝ ΠΑΡΑΓΩΓΗΣ ΚΑΙ ΜΟΝΑΔΩΝ ΑΝΤΛΗΣΗΣ

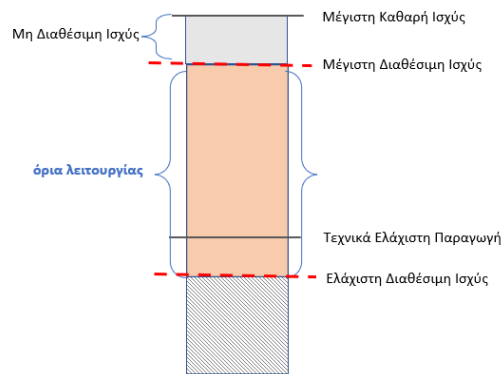

ΣΧΗΜΑ 6: ΟΡΙΑ ΛΕΙΤΟΥΡΓΙΑΣ ΧΑΡΤΟΦΥΛΑΚΙΩΝ ΚΑΤΑΝΕΜΟΜΕΝΩΝ ΜΟΝΑΔΩΝ ΑΠΕ ΕΛΕΓΧΟΜΕΝΗΣ ΠΑΡΑΓΩΓΗΣ

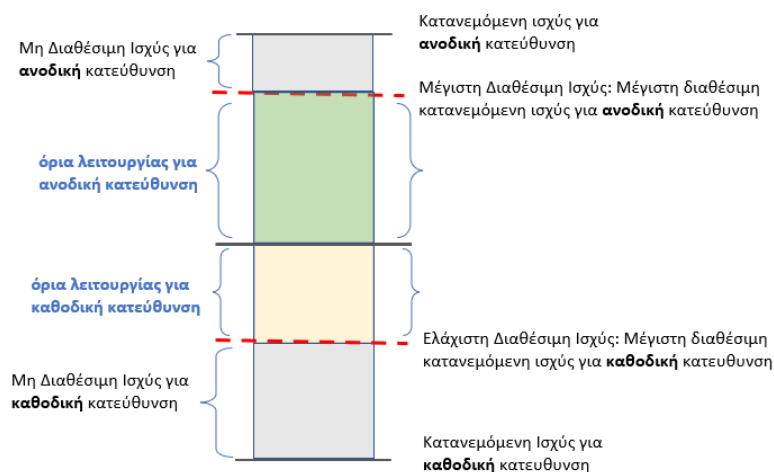

ΣΧΗΜΑ 7: ΟΡΙΑ ΛΕΙΤΟΥΡΓΙΑΣ ΧΑΡΤΟΦΥΛΑΚΙΩΝ ΚΑΤΑΝΕΜΟΜΕΝΩΝ ΜΟΝΑΔΩΝ ΑΠΕ ΜΗ ΕΛΕΓΧΟΜΕΝΗΣ ΠΑΡΑΓΩΓΗΣ ΚΑΙ ΧΑΡΤΟΦΥΛΑΚΙΩΝ ΚΑΤΑΝΕΜΟΜΕΝΟΥ ΦΟΡΤΙΟΥ (ΕΞΑΙΡΕΙΤΑΙ Η ΑΝΤΛΗΣΗ)

Αναφορικά με τη **Μέγιστη Διαθέσιμη Ισχύ** των Χαρτοφυλακίων, διευκρινίζονται τα κάτωθι:

- Για τα Χαρτοφυλάκια Κατανεμόμενων Μονάδων ΑΠΕ Ελεγχόμενης Παραγωγής ως Μέγιστη Διαθέσιμη Ισχύς νοείται η Μέγιστη Καθαρή Ισχύς, όπως αυτή έχει τροποποιηθεί με βάση τις Δηλώσεις μη Διαθεσιμότητας.
- Για τα Χαρτοφυλάκια Κατανεμόμενων Μονάδων ΑΠΕ Μη Ελεγχόμενης Παραγωγής και για τα Χαρτοφυλάκια Κατανεμόμενου Φορτίου (εξαιρείται η άντληση) η Μέγιστη Διαθέσιμη Ισχύς αντιστοιχεί στην μέγιστη δυνατότητα παροχής ανοδικής ενέργειας και νοείται ως η κατανεμόμενη ισχύς για ανοδική κατεύθυνση όπως αυτή έχει τροποποιηθεί με βάση τις Δηλώσεις μη Διαθεσιμότητας.

Αναφορικά με την **Ελάχιστη Διαθέσιμη Ισχύ** των Χαρτοφυλακίων, διευκρινίζονται τα κάτωθι:

- Για τα Χαρτοφυλάκια Κατανεμόμενων Μονάδων ΑΠΕ Ελεγχόμενης Παραγωγής ως Ελάχιστη Διαθέσιμη Ισχύς νοείται η Τεχνικά Ελάχιστη Παραγωγή, όπως αυτή έχει τροποποιηθεί με βάση τις Δηλώσεις μη Διαθεσιμότητας.
- Για τα Χαρτοφυλάκια Κατανεμόμενων Μονάδων ΑΠΕ Μη Ελεγχόμενης Παραγωγής και για τα Χαρτοφυλάκια Κατανεμόμενου Φορτίου (εξαιρείται η άντληση), η Ελάχιστη Διαθέσιμη Ισχύς αντιστοιχεί στην μέγιστη δυνατότητα παροχής καθοδικής ενέργειας και νοείται ως η κατανεμόμενη ισχύς για καθοδική κατεύθυνση όπως αυτή έχει τροποποιηθεί με βάση τις Δηλώσεις μη Διαθεσιμότητας.

4 Προσφορές Ενέργειας Εξισορρόπησης

4.1 Γενικά

Οι Προσφορές Ενέργειας Εξισορρόπησης ΔΕΠ αντιστοιχούν στην πρόθεση παροχής ανοδικής ή καθοδικής Ενέργειας Εξισορρόπησης σε σχέση με το Πρόγραμμα Αγοράς που αφορά την αντίστοιχη Οντότητα Υπηρεσιών Εξισορρόπησης. Το Πρόγραμμα Αγοράς προκύπτει μετά από την επίλυση και της Ενδοημερήσιας Αγοράς και περιέχει το αλγεβρικό άθροισμα των ποσοτήτων των αποδεκτών Εντολών της Αγοράς Επόμενης Ημέρας και της Ενδοημερήσιας Αγοράς για κάθε μία Οντότητα Υπηρεσιών Εξισορρόπησης.

Η ανοδική Προσφορά Ενέργειας Εξισορρόπησης ΔΕΠ συνίσταται για τις Κατανεμόμενες Μονάδες Παραγωγής και τα Χαρτοφυλάκια Κατανεμόμενων Μονάδων ΑΠΕ σε δυνατότητα αύξησης του επιπέδου παραγωγής σε σχέση με το Πρόγραμμα Αγοράς ενώ για τα Χαρτοφυλάκια Κατανεμόμενου Φορτίου σε δυνατότητα μείωσης του επιπέδου κατανάλωσης του Χαρτοφυλακίου σε σχέση με το Πρόγραμμα Αγοράς.

Η καθοδική Προσφορά Ενέργειας Εξισορρόπησης ΔΕΠ συνίσταται για τις Κατανεμόμενες Μονάδες Παραγωγής και τα Χαρτοφυλάκια Κατανεμόμενων Μονάδων ΑΠΕ σε δυνατότητα μείωσης του επιπέδου παραγωγής σε σχέση με το Πρόγραμμα Αγοράς, ενώ για τα Χαρτοφυλάκια Κατανεμόμενου Φορτίου σε δυνατότητα αύξησης του επιπέδου κατανάλωσης του Χαρτοφυλακίου σε σχέση με το Πρόγραμμα Αγοράς.

Οι Πάροχοι Υπηρεσιών Εξισορρόπησης που εκπροσωπούν Κατανεμόμενες Μονάδες Παραγωγής υποχρεούνται να υποβάλλουν στη ΔΕΠ:

- 1) μια ανοδική Προσφορά Ενέργειας Εξισορρόπησης ΔΕΠ ανά Οντότητα Υπηρεσιών Εξισορρόπησης για κάθε Περίοδο Κατανομής της Ημέρας Κατανομής, για συνολική ανοδική ποσότητα Ενέργειας Εξισορρόπησης που αντιστοιχεί στην Μέγιστη Καθαρή Ισχύ της Οντότητας Υπηρεσιών Εξισορρόπησης σύμφωνα με τα Καταχωρημένα Χαρακτηριστικά της, και
- 2) μια καθοδική Προσφορά Ενέργειας Εξισορρόπησης ΔΕΠ ανά Οντότητα Υπηρεσιών Εξισορρόπησης για κάθε Περίοδο Κατανομής της Ημέρας Κατανομής, για συνολική καθοδική ποσότητα Ενέργειας Εξισορρόπησης που αντιστοιχεί στην Μέγιστη Καθαρή Ισχύ της Οντότητας Υπηρεσιών Εξισορρόπησης σύμφωνα με τα Καταχωρημένα Χαρακτηριστικά της.

Οι Παραγωγοί που εκπροσωπούν Κατανεμόμενες Μονάδες Παραγωγής με Εναλλακτικό Καύσιμο υποχρεούνται να υποβάλλουν διακριτά Προσφορές Ενέργειας Εξισορρόπησης για τη λειτουργία τους τόσο με το πρωτεύον όσο και με το εναλλακτικό καύσιμο.

Οι Παραγωγοί που εκπροσωπούν Κατανεμόμενες υδροηλεκτρικές Μονάδες Παραγωγής με δυνατότητα άντλησης υποχρεούνται να υποβάλλουν διακριτά Προσφορές Ενέργειας Εξισορρόπησης για τη παραγωγή και για την άντληση. Η υποβολή Προσφορών Ενέργειας Εξισορρόπησης για την άντληση είναι υποχρεωτική με την επιφύλαξη των οριζόμενων στις μεταβατικές διατάξεις της παρούσας απόφασης.

Οι Παραγωγοί που εκπροσωπούν Κατανεμόμενες Μονάδες Παραγωγής Συνδυασμένου Κύκλου Πολλαπλών Αξόνων υποχρεούνται να υποβάλλουν διακριτά Προσφορές Ενέργειας Εξισορρόπησης για κάθε διάταξη λειτουργίας (configuration) των Μονάδων τους.

Οι Πάροχοι Υπηρεσιών Εξισορρόπησης που εκπροσωπούν Χαρτοφυλάκια Κατανεμόμενων Μονάδων ΑΠΕ έχουν το δικαίωμα να υποβάλλουν στη ΔΕΠ:

- 1) μια ανοδική Προσφορά Ενέργειας Εξισορρόπησης ΔΕΠ ανά Οντότητα Υπηρεσιών Εξισορρόπησης για κάθε Περίοδο Κατανομής της Ημέρας Κατανομής, για συνολική ανοδική ποσότητα Ενέργειας Εξισορρόπησης κατά μέγιστο ίση με την κατανεμόμενη ισχύ της Οντότητας Υπηρεσιών Εξισορρόπησης σύμφωνα με τα Καταχωρημένα Χαρακτηριστικά της, και
- 2) μια καθοδική Προσφορά Ενέργειας Εξισορρόπησης ΔΕΠ ανά Οντότητα Υπηρεσιών Εξισορρόπησης για κάθε Περίοδο Κατανομής της Ημέρας Κατανομής, για συνολική καθοδική ποσότητα Ενέργειας Εξισορρόπησης κατά μέγιστο ίση με την κατανεμόμενη ισχύ της Οντότητας Υπηρεσιών Εξισορρόπησης σύμφωνα με τα Καταχωρημένα Χαρακτηριστικά της.

Οι Πάροχοι Υπηρεσιών Εξισορρόπησης οι οποίοι εκπροσωπούν Χαρτοφυλάκια Κατανεμόμενου Φορτίου (εξαιρείται η άντληση), έχουν το δικαίωμα να υποβάλλουν στη ΔΕΠ:

- 1) μια ανοδική Προσφορά Ενέργειας Εξισορρόπησης ΔΕΠ ανά Οντότητα Υπηρεσιών Εξισορρόπησης για κάθε Περίοδο Κατανομής της Ημέρας Κατανομής για συνολική ανοδική ποσότητα Ενέργειας Εξισορρόπησης κατά μέγιστο ίση με την κατανεμόμενη ισχύ της Οντότητας Υπηρεσιών Εξισορρόπησης σύμφωνα με τα Καταχωρημένα Χαρακτηριστικά της, και
- 2) μια καθοδική Προσφορά Ενέργειας Εξισορρόπησης ΔΕΠ ανά Οντότητα Υπηρεσιών Εξισορρόπησης για κάθε Περίοδο Κατανομής της Ημέρας Κατανομής για συνολική καθοδική ποσότητα Ενέργειας Εξισορρόπησης κατά μέγιστο ίση με την κατανεμόμενη ισχύ της Οντότητας Υπηρεσιών Εξισορρόπησης σύμφωνα με τα Καταχωρημένα Χαρακτηριστικά της.

Οι Πάροχοι Υπηρεσιών Εξισορρόπησης που εκπροσωπούν Χαρτοφυλάκια Κατανεμόμενων Μονάδων ΑΠΕ ή Χαρτοφυλάκια Κατανεμόμενου Φορτίου (εξαιρείται η άντληση) έχουν υποχρέωση υποβολής ανοδικών και καθοδικών Προσφορών Ενέργειας Εξισορρόπησης στη ΔΕΠ, εφόσον υποβάλλουν και αντίστοιχες Προσφορές Ισχύος Εξισορρόπησης για την αντίστοιχη Περίοδο Κατανομής. Εάν δεν υποβληθεί προσφορά Ενέργειας Εξισορρόπησης ΔΕΠ για μια Περίοδο Κατανομής για ποσότητα η οποία αντιστοιχεί τουλάχιστον στην ποσότητα της υποβληθείσας προσφοράς Ισχύος Εξισορρόπησης, οι προσφορές Ισχύος Εξισορρόπησης που αφορούν την Περίοδο Κατανομής απορρίπτονται και δεν λαμβάνονται υπόψη στη ΔΕΠ.

Στο παρακάτω σχήμα παρουσιάζεται ο ανωτέρω κανόνας. Σημειώνεται ότι η ποσότητα προσφοράς Ενέργειας Εξισορρόπησης η οποία αντιστοιχεί σε ποσότητα 1 MW προσφοράς Ισχύος Εξισορρόπησης είναι 0,5 MWh, καθώς η Περίοδος Κατανομής ισούται με μισή ώρα.

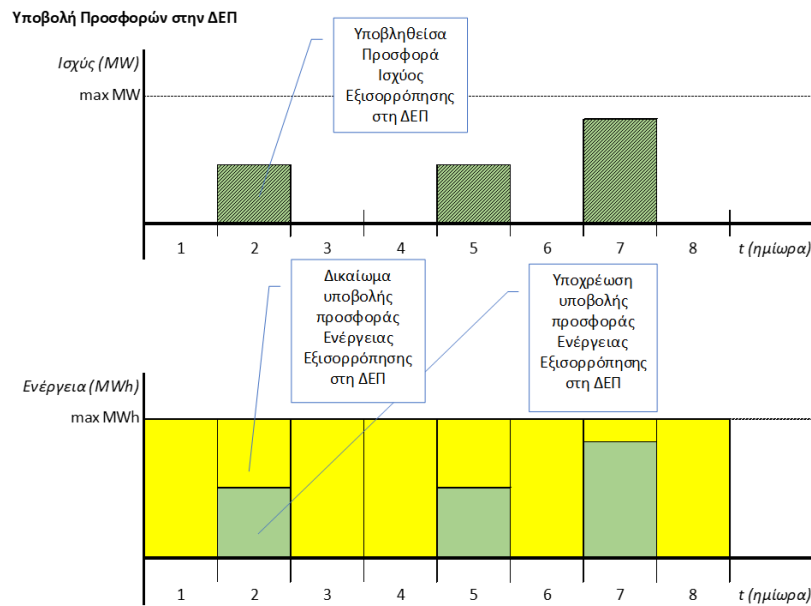

ΣΧΗΜΑ 8 ΠΑΡΑΔΕΙΓΜΑΤΑ ΥΠΟΒΟΛΗΣ ΠΡΟΣΦΟΡΩΝ ΙΣΧΥΟΣ & ΕΝΕΡΓΕΙΑΣ ΕΞΙΣΟΡΡΟΠΗΣΗΣ ΣΤΗ ΔΕΠ ΓΙΑ ΧΑΡΤΟΦΥΛΑΚΙΑ ΚΑΤΑΝΕΜΟΜΕΝΟΥ ΦΟΡΤΙΟΥ (ΕΞΑΙΡΕΙΤΑΙ Η ΑΝΤΛΗΣΗ)

4.2 Τροποποίηση και αποδοχή των Προσφορών Ενέργειας Εξισορρόπησης ΔΕΠ

Οι Προσφορές οι οποίες υποβάλλονται στη ΔΕΠ λαμβάνονται υπόψη για την εκτέλεση των ΔΕΠ1, ΔΕΠ2 και ΔΕΠ3, καθώς και για οποιαδήποτε κατ' απαίτηση ΔΕΠ. Μετά τη λήξη της Προθεσμίας Υποβολής Προσφορών της ΔΕΠ, οι Προσφορές Ενέργειας Εξισορρόπησης ΔΕΠ δεν μπορούν να τροποποιηθούν και χρησιμοποιούνται αυτούσιες για την επίλυση των ΔΕΠ1, ΔΕΠ2 και ΔΕΠ3, καθώς και για οποιαδήποτε κατ' απαίτηση ΔΕΠ. Επανυποβολή των Προσφορών δεν επιτρέπεται μετά τη λήξη Προθεσμίας Υποβολής Προσφορών της ΔΕΠ.

Σε περίπτωση που η Προσφορά Ενέργειας Εξισορρόπησης ΔΕΠ δεν υποβάλλεται σύμφωνα με το Άρθρο 54 και το Άρθρο 55 του ΚΑΕ, η Προσφορά Ενέργειας Εξισορρόπησης ΔΕΠ για όλες τις Περιόδους Κατανομής της Ημέρας Κατανομής απορρίπτεται αυτομάτως από το ΣΑΕ. Σε αυτή την περίπτωση, ο λόγος της απόρριψης γνωστοποιείται στους Παρόχους Υπηρεσιών Εξισορρόπησης μέσω του ΣΑΕ. Ο Πάροχος Υπηρεσιών Εξισορρόπησης μπορεί να υποβάλει εκ νέου Προσφορά Ενέργειας Εξισορρόπησης ΔΕΠ μέχρι τη λήξη της Προθεσμίας Υποβολής Προσφορών της ΔΕΠ. Σε περίπτωση που η Προσφορά Ενέργειας Εξισορρόπησης υποβάλλεται σύμφωνα με το Άρθρο 54 και το Άρθρο 55 του ΚΑΕ, η προσφορά Ενέργειας Εξισορρόπησης επικυρώνεται. Μόνο οι τελευταίες επικυρωμένες Προσφορές Ενέργειας Εξισορρόπησης λαμβάνονται υπόψη για την εκτέλεση των ΔΕΠ.

Εφόσον παρέλθει η Προθεσμία Υποβολής Προσφορών στη ΔΕΠ και ο Πάροχος Υπηρεσιών Εξισορρόπησης δεν έχει υποβάλλει Προσφορά Ενέργειας Εξισορρόπησης ΔΕΠ σύμφωνα με το Άρθρο 54 και το Άρθρο 55 του ΚΑΕ, το ΣΑΕ δημιουργεί αυτόματα Προσφορές Ενέργειας Εξισορρόπησης ΔΕΠ για την αντίστοιχη Κατανεμόμενη Μονάδα Παραγωγής και για όλες τις Περιόδους Κατανομής της Ημέρας Κατανομής, ορίζοντας τιμές προσφοράς ίσες με τις αντίστοιχες τιμές της τελευταίας επικυρωμένης Προσφοράς Ενέργειας Εξισορρόπησης ΔΕΠ

της Οντότητας Υπηρεσιών Εξισορρόπησης κατά την προηγούμενη ημέρα. Αντίστοιχα, σε περίπτωση μη υποβολής Προσφορών Ενέργειας Εξισορρόπησης ΔΕΠ που αφορούν σε άντληση για μια Ημέρα Κατανομής ή για μερικές Περιόδους Κατανομής της Ημέρας Κατανομής, το Σύστημα Αγοράς Εξισορρόπησης δημιουργεί αυτόματα Προσφορές Ενέργειας Εξισορρόπησης ΔΕΠ για άντληση για την αντίστοιχη Οντότητα Υπηρεσιών Εξισορρόπησης για όλες τις Περιόδους Κατανομής της Ημέρας Κατανομής ή για τις Περιόδους Κατανομής της Ημέρας Κατανομής που δεν υποβλήθηκε προσφορά, ορίζοντας ποσότητες προσφοράς ίσες με την Μέγιστη Καθαρή Ισχύ της Οντότητας Υπηρεσιών Εξισορρόπησης και τιμές προσφοράς ίσες με τα Ανώτατα και Κατώτατα Όρια Προσφοράς Ενέργειας Εξισορρόπησης, όπως καθορίζονται στην Τεχνική Απόφαση «Τεχνικά όρια τιμών υποβολής προσφοράς και τιμών εκκαθάρισης στην Αγοράς Εξισορρόπησης», με την επιφύλαξη των μεταβατικών διατάξεων της παρούσας.

Οι Προσφορές που δημιουργούνται αυτόματα από το ΣΑΕ θεωρούνται ως υποβληθείσες από τον Συμμετέχοντα και επιφέρουν όλα τα αποτελέσματα που προβλέπονται στον ΚΑΕ, ωσάν οι Προσφορές αυτές να είχαν υποβληθεί από τον Συμμετέχοντα.

Ομοίως, σε περίπτωση που για μια Ημέρα Κατανομής απορριφθεί ή δεν υποβληθεί Δήλωση Τεχνοοικονομικών Στοιχείων το ΣΑΕ αναπαράγει αυτόματα την τελευταία επικυρωμένη δήλωση Τεχνοοικονομικών Στοιχείων και την χρησιμοποιεί για την εν λόγω Ημέρα Κατανομής.

Σε περίπτωση που για μία Περίοδο Κατανομής της Ημέρας Κατανομής η κάλυψη των προβλεπόμενων αποκλίσεων ή/και των ζωνικών/συστημικών απαιτήσεων Ισχύος Εξισορρόπησης είναι αδύνατη, ο Διαχειριστής του ΕΣΜΗΕ δικαιούται να υποβάλλει, για κάθε μια από τις Συμβεβλημένες Μονάδες για κάθε Περίοδο Κατανομής της Ημέρας Κατανομής, Προσφορά Ενέργειας Εξισορρόπησης ΔΕΠ. Η τιμή Προσφοράς (€/MWh) καθορίζεται με βάση τη σχετική Σύμβαση Συμπληρωματικής Ενέργειας Συστήματος.

Στο Παράρτημα της παρούσας Τεχνικής Απόφασης παρουσιάζεται αναλυτικά η διαδικασία του τρόπου υποβολής και ελέγχου των Προσφορών Ενέργειας Εξισορρόπησης στο ΣΑΕ.

4.3 Περιεχόμενο Προσφορών Ενέργειας Εξισορρόπησης ΔΕΠ

Οι ανοδικές και καθοδικές Προσφορές Ενέργειας Εξισορρόπησης ΔΕΠ για κάθε Οντότητα Υπηρεσιών Εξισορρόπησης και για κάθε Περίοδο Κατανομής αποτελούνται από επιμέρους βήματα. Κάθε βήμα περιέχει τιμή Προσφοράς Ενέργειας Εξισορρόπησης σε €/MWh με ακρίβεια δύο (2) δεκαδικών ψηφίων και ποσότητα σε MW με ακρίβεια ενός (1) δεκαδικού ψηφίου. Η ελάχιστη ποσότητα Προσφοράς ισούται με ένα (1) MW.

Η τιμή Προσφοράς ανοδικής Ενέργειας Εξισορρόπησης ΔΕΠ που αντιστοιχεί σε κάθε ένα από τα διαδοχικά βήματα δεν επιτρέπεται να μειώνεται σε σχέση με την τιμή Προσφοράς Ενέργειας Εξισορρόπησης του προηγούμενου κατά σειρά βήματος. Η τιμή Προσφοράς καθοδικής Ενέργειας Εξισορρόπησης ΔΕΠ που αντιστοιχεί σε κάθε ένα από τα διαδοχικά βήματα δεν επιτρέπεται να αυξάνεται σε σχέση με την τιμή Προσφοράς Ενέργειας Εξισορρόπησης του προηγούμενου κατά σειρά βήματος.

Οι τιμές Προσφοράς Ενέργειας Εξισορρόπησης ΔΕΠ πρέπει να βρίσκονται εντός των Ανωτάτων και Κατωτάτων Ορίων Προσφοράς Ενέργειας Εξισορρόπησης, όπως αυτά ισχύουν.

Οι αριθμητικές τιμές του Κατώτατου Ορίου και του Ανώτατου Ορίου Προσφοράς Ενέργειας Εξισορρόπησης καθορίζονται στην Τεχνική Απόφαση «Τεχνικά όρια τιμών υποβολής προσφοράς και τιμών εκκαθάρισης στην Αγορά Εξισορρόπησης» με την επιφύλαξη των μεταβατικών διατάξεων της παρούσας.

Η ανοδική και καθοδική Προσφορά Ενέργειας Εξισορρόπησης ΔΕΠ περιλαμβάνει από ένα (1) έως δέκα (10) βήματα. Τα βήματα σε MW είναι υποχρεωτικά συνεχόμενα χωρίς κενά. Κάθε βήμα αντιστοιχεί σε εύρος ισχύος σε MW και έχει μια τιμή Προσφοράς Ενέργειας Εξισορρόπησης σε €/MWh. Για τις Οντότητες Υπηρεσιών Εξισορρόπησης για τις οποίες εφαρμόζεται περιορισμός Τεχνικά Ελάχιστης Παραγωγής η ποσότητα του πρώτου βήματος της ανοδικής Προσφοράς Ενέργειας Εξισορρόπησης ΔΕΠ σε MW είναι υποχρεωτικά τουλάχιστον ίση με την Τεχνικά Ελάχιστη Παραγωγή σε MW και η ποσότητα του τελευταίου βήματος της καθοδικής Προσφοράς Ενέργειας Εξισορρόπησης ΔΕΠ σε MW είναι υποχρεωτικά τουλάχιστον ίση με την Τεχνικά Ελάχιστη Παραγωγή σε MW.

4.3.1 Κατανεμόμενες Μονάδες Παραγωγής και Χαρτοφυλάκια Κατανεμόμενων Μονάδων ΑΠΕ Ελεγχόμενης Παραγωγής

Για τις Κατανεμόμενες Μονάδες Παραγωγής τα βήματα ανοδικής και καθοδικής Προσφοράς Ενέργειας Εξισορρόπησης ΔΕΠ καλύπτουν το συνολικό εύρος Μέγιστης Καθαρής Ισχύος (από 0 MW μέχρι την Μέγιστη Καθαρή Ισχύ) ανεξαρτήτως της διαθεσιμότητάς ενώ για τα Χαρτοφυλάκια Κατανεμόμενων Μονάδων ΑΠΕ Ελεγχόμενης Παραγωγής καλύπτουν συνολικό εύρος κατά μέγιστο μέχρι Μέγιστη Καθαρή Ισχύ (από 0 MW και κατά μέγιστο μέχρι την Μέγιστη Καθαρή Ισχύ).

Η ποσότητα της ανοδικής Προσφοράς Ενέργειας Εξισορρόπησης η οποία λαμβάνεται υπόψη στη ΔΕΠ αντιστοιχεί στη διαφορά μεταξύ της Μέγιστης Διαθέσιμης Ισχύος της Οντότητας Υπηρεσιών Εξισορρόπησης από την ενέργεια που προκύπτει σύμφωνα με το Πρόγραμμα Αγοράς της Οντότητας Υπηρεσιών Εξισορρόπησης. Επιλέγεται αρχικά το βήμα με την μικρότερη τιμή Προσφοράς Ενέργειας Εξισορρόπησης σύμφωνα με την κατεύθυνση του βέλους στο παρακάτω σχήμα.

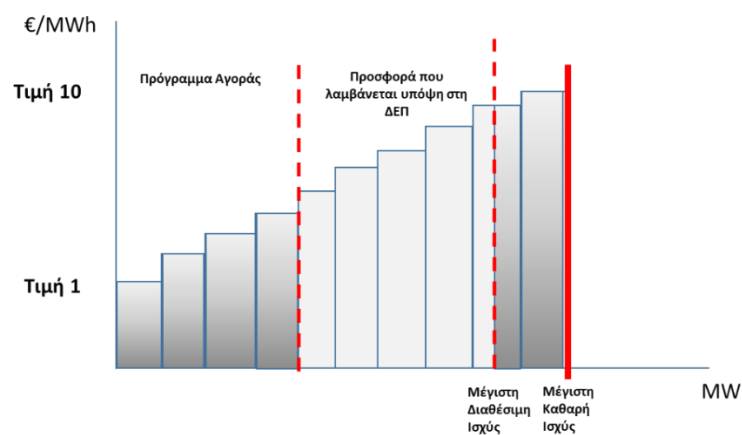

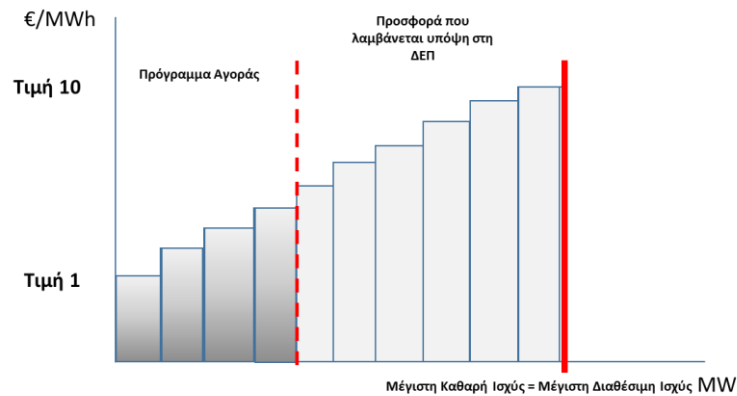

ΣΧΗΜΑ 9: ΑΝΟΔΙΚΗ ΠΡΟΣΦΟΡΑ ΕΝΕΡΓΕΙΑΣ ΕΞΙΣΟΡΡΟΠΗΣΗΣ ΓΙΑ ΜΙΑ ΟΝΤΟΤΗΤΑ ΥΠΗΡΕΣΙΩΝ ΕΞΙΣΟΡΡΟΠΗΣΗΣ ΟΤΑΝ ΔΕΝ ΕΙΝΑΙ ΠΛΗΡΩΣ ΔΙΑΘΕΣΙΜΗ (ΕΠΑΝΩ) ΚΑΙ ΟΤΑΝ ΕΙΝΑΙ ΠΛΗΡΩΣ ΔΙΑΘΕΣΙΜΗ (ΚΑΤΩ)

Αντίθετα, η ποσότητα της καθοδικής Προσφοράς Ενέργειας Εξισορρόπησης η οποία λαμβάνεται υπόψη στη ΔΕΠ αντιστοιχεί στο εύρος από μηδενική ισχύ μέχρι και την ισχύ που προκύπτει από το Πρόγραμμα Αγοράς της Οντότητας Υπηρεσιών Εξισορρόπησης. Επιλέγεται αρχικά το βήμα με την μεγαλύτερη τιμή Προσφοράς Ενέργειας Εξισορρόπησης σύμφωνα με την κατεύθυνση του βέλους στο παρακάτω σχήμα.

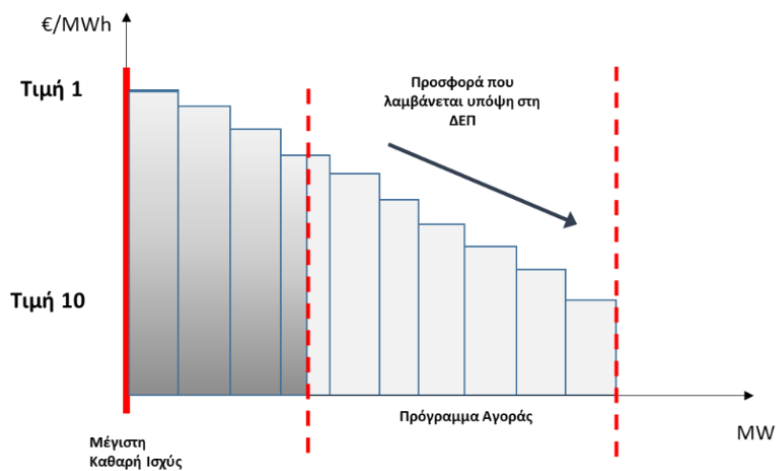

ΣΧΗΜΑ10: ΚΑΘΟΔΙΚΗ ΠΡΟΣΦΟΡΑ ΕΝΕΡΓΕΙΑΣ ΕΞΙΣΟΡΡΟΠΗΣΗΣ ΓΙΑ ΜΙΑ ΟΝΤΟΤΗΤΑ ΥΠΗΡΕΣΙΩΝ ΕΞΙΣΟΡΡΟΠΗΣΗΣ

Στο σχήμα που ακολουθεί, παρουσιάζεται ένα παράδειγμα καθοδικής Προσφοράς Ενέργειας Εξισορρόπησης για Οντότητα Υπηρεσιών Εξισορρόπησης με Μέγιστη Καθαρή Ισχύ 500 MW. Το Πρόγραμμα Αγοράς της Οντότητας Υπηρεσιών Εξισορρόπησης είναι 300 MW, οπότε τα διαθέσιμα βήματα της καθοδικής Προσφοράς προς εκκαθάριση είναι τα 1-7. Τα βήματα που εκκαθαρίζονται ξεκινούν με την σειρά από 1 έως 7.

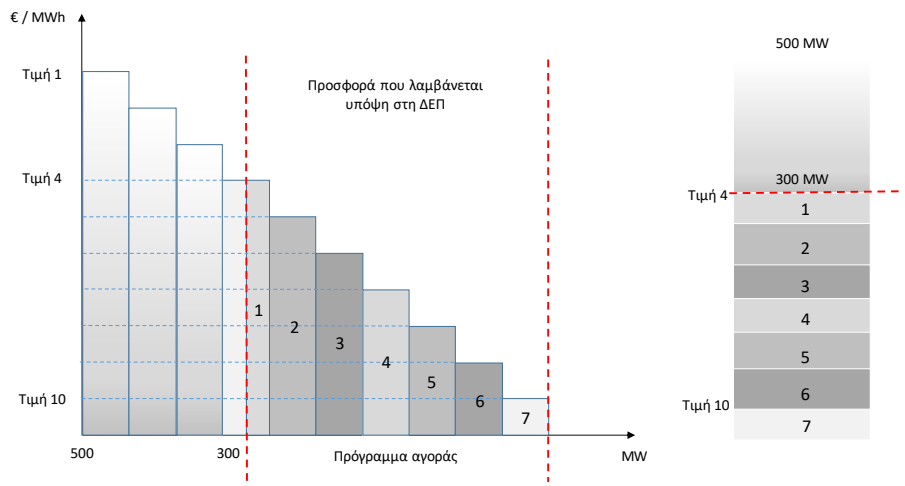

ΣΧΗΜΑ11: ΕΚΚΑΘΑΡΙΣΗ ΠΟΣΟΤΗΤΑΣ ΚΑΘΟΔΙΚΗΣ ΠΡΟΣΦΟΡΑΣ ΕΝΕΡΓΕΙΑΣ ΕΞΙΣΟΡΡΟΠΗΣΗΣ

4.3.2 Χαρτοφυλάκια Κατανεμόμενων Μονάδων ΑΠΕ Μη Ελεγχόμενης Παραγωγής

Για τα Χαρτοφυλάκια Κατανεμόμενων Μονάδων ΑΠΕ Μη Ελεγχόμενης Παραγωγής τα βήματα ανοδικής και καθοδικής Προσφοράς Ενέργειας Εξισορρόπησης ΔΕΠ καλύπτουν εύρος ισχύος μέχρι κατά μέγιστο την κατανεμόμενη ισχύ. Το Πρόγραμμα Αγοράς των Χαρτοφυλακίων Κατανεμόμενων Μονάδων ΑΠΕ Μη Ελεγχόμενης Παραγωγής δεν λαμβάνεται υπόψη κατά την επιλογή των βημάτων της προσφοράς που ενεργοποιούνται, δηλαδή το πρώτο βήμα που επιλέγεται είναι πάντα το βήμα που αντιστοιχεί σε ισχύ 0MW.

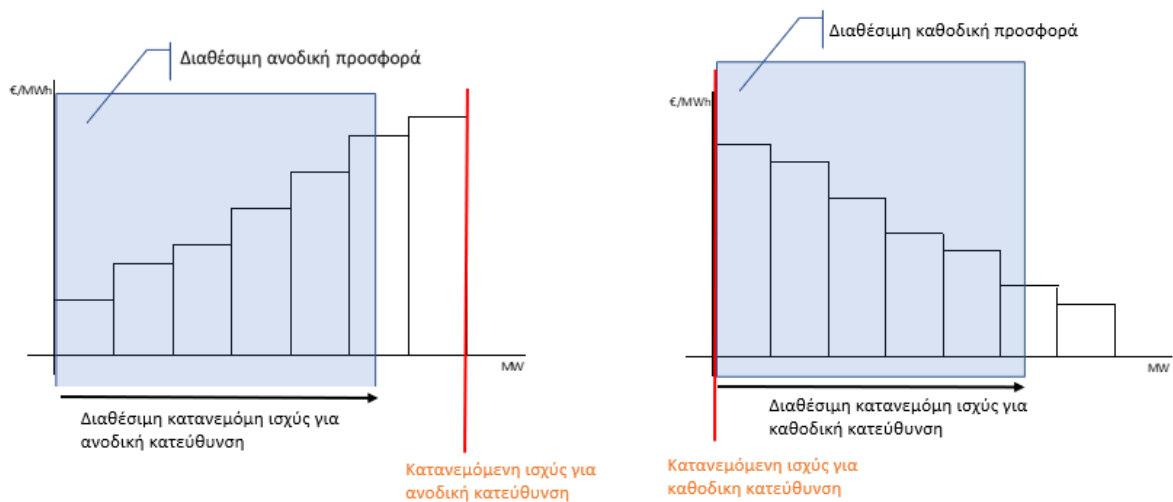

ΣΧΗΜΑ12 ΒΗΜΑΤΙΚΕΣ ΠΡΟΣΦΟΡΕΣ ΑΝΟΔΙΚΗΣ (ΑΡΙΣΤΕΡΑ) ΚΑΙ ΚΑΘΟΔΙΚΗΣ (ΔΕΞΙΑ) ΕΝΕΡΓΕΙΑΣ ΕΞΙΣΟΡΡΟΠΗΣΗΣ ΓΙΑ ΧΑΡΤΟΦΥΛΑΚΙΑ ΚΑΤΑΝΕΜΟΜΕΝΩΝ ΜΟΝΑΔΩΝ ΑΠΕ ΜΗ ΕΛΕΓΧΟΜΕΝΗΣ ΠΑΡΑΓΩΓΗΣ

4.3.3 Χαρτοφυλάκια Κατανεμόμενου Φορτίου

Για τα Χαρτοφυλάκια Κατανεμόμενου Φορτίου (εξαιρείται η άντληση) τα βήματα ανοδικής και καθοδικής Προσφοράς Ενέργειας Εξισορρόπησης ΔΕΠ καλύπτουν εύρος ισχύος μέχρι κατά μέγιστο την κατανεμόμενη ισχύ για ανοδική και καθοδική κατεύθυνση αντίστοιχα. Το Πρόγραμμα Αγοράς των Χαρτοφυλακίων Κατανεμόμενου Φορτίου (εξαιρείται η άντληση) δεν λαμβάνεται υπόψη κατά την επιλογή των βημάτων της προσφοράς που ενεργοποιούνται, δηλαδή το πρώτο βήμα που επιλέγεται είναι πάντα το βήμα που αντιστοιχεί σε ισχύ 0MW.

Για τις μονάδες άντλησης τα βήματα ανοδικής και καθοδικής Προσφοράς Ενέργειας Εξισορρόπησης ΔΕΠ καλύπτουν το συνολικό εύρος Μέγιστης Καθαρής Ισχύος (από 0 MW μέχρι την Μέγιστη Καθαρή Ισχύ) ανεξαρτήτως της διαθεσιμότητάς.

Στις βηματικές Προσφορές Ενέργειας Εξισορρόπησης ΔΕΠ των Χαρτοφυλακίων Κατανεμόμενου Φορτίου, οι Πάροχοι Υπηρεσιών Εξισορρόπησης έχουν το δικαίωμα να περιλάβουν συγκεκριμένη ποσότητα ανά βήμα, η οποία προσφέρεται ως ενιαίο σύνολο και συνεπώς, μπορεί είτε να γίνει αποδεκτή είτε να απορριφθεί στο σύνολό της από τη ΔΕΠ. Στο παρακάτω σχήμα παρουσιάζεται ένα παράδειγμα μορφής βηματικής προσφοράς ανοδικής και καθοδικής Ενέργειας Εξισορρόπησης. Με μπλε χρώμα απεικονίζεται η ποσότητα ανά βήμα, η οποία προσφέρεται ως ενιαίο σύνολο και συνεπώς, μπορεί είτε να γίνει αποδεκτή είτε να απορριφθεί στο σύνολό της. Βάσει του ανωτέρω σχήματος το πρώτο βήμα μπορεί να γίνει αποδεκτό ή να απορριφθεί στο σύνολό του (δεν μπορεί να γίνει αποδεκτό μέρος αυτού), το δεύτερο και τρίτο βήμα μπορούν να γίνουν αποδεκτά εφόσον επιλεγεί τουλάχιστον η μισή ποσότητα που αντιστοιχεί σε κάθε βήμα, ενώ για τα υπόλοιπα βήματα δεν υφίσταται περιορισμός στην ποσότητα που μπορεί να γίνει αποδεκτή.

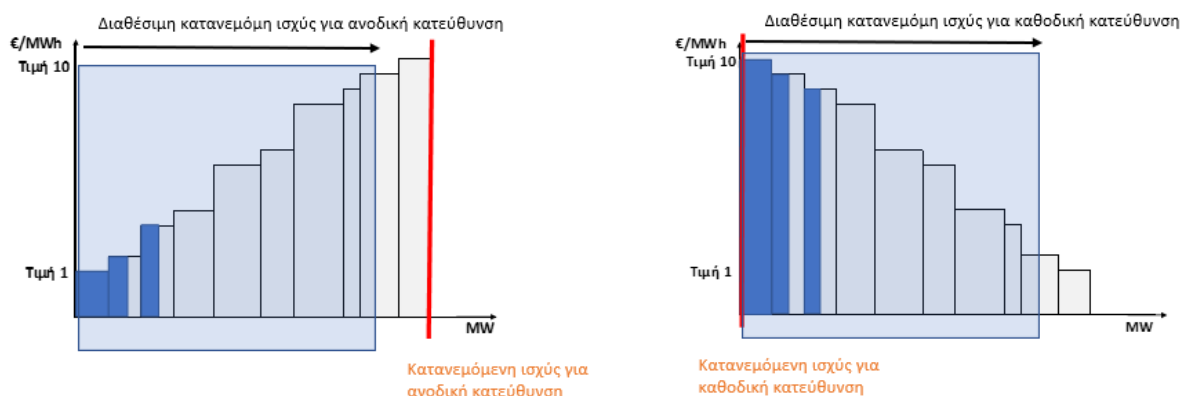

ΣΧΗΜΑ 13Α ΠΑΡΑΔΕΙΓΜΑΤΑ ΒΗΜΑΤΙΚΩΝ ΠΡΟΣΦΟΡΩΝ ΑΝΟΔΙΚΗΣ (ΑΡΙΣΤΕΡΑ) ΚΑΙ ΚΑΘΟΔΙΚΗΣ (ΔΕΞΙΑ) ΕΝΕΡΓΕΙΑΣ ΕΞΙΣΟΡΡΟΠΗΣΗΣ ΓΙΑ ΧΑΡΤΟΦΥΛΑΚΙΑ ΚΑΤΑΝΕΜΟΜΕΝΟΥ ΦΟΡΤΙΟΥ (ΕΞΑΙΡΕΙΤΑΙ Η ΑΝΤΛΗΣΗ)

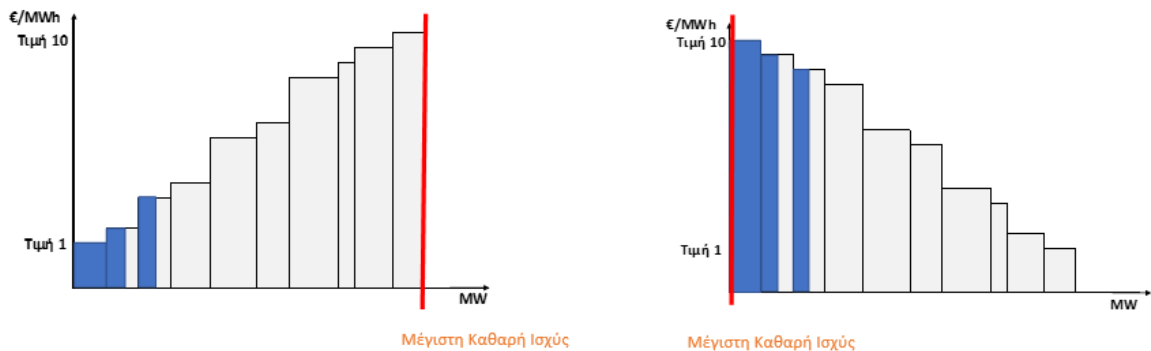

ΣΧΗΜΑ 13B ΠΑΡΑΔΕΙΓΜΑΤΑ ΒΗΜΑΤΙΚΩΝ ΠΡΟΣΦΟΡΩΝ ΑΝΟΔΙΚΗΣ (ΑΡΙΣΤΕΡΑ) ΚΑΙ ΚΑΘΟΔΙΚΗΣ (ΔΕΞΙΑ) ΕΝΕΡΓΕΙΑΣ ΕΞΙΣΟΡΡΟΠΗΣΗΣ ΓΙΑ ΧΑΡΤΟΦΥΛΑΚΙΑ ΚΑΤΑΝΕΜΟΜΕΝΟΥ ΦΟΡΤΙΟΥ ΠΟΥ ΑΦΟΡΟΥΝ ΑΝΤΛΗΣΗ

4.4 Χειρισμός Προσφορών Ενέργειας Εξισορρόπησης με την ίδια τιμή (Tie Break Rules)

Σε περίπτωση που για δύο ή περισσότερες Προσφορές Ενέργειας Εξισορρόπησης για την ίδια Περίοδο Κατανομής ταυτίζεται η τιμή Προσφοράς Ενέργειας Εξισορρόπησης και οι ποσότητες των Προσφορών αυτών αθροιζόμενες υπερβαίνουν την ανάγκη κάλυψης παροχής Ενέργειας Εξισορρόπησης, δηλαδή η προσφερόμενη Ενέργεια Εξισορρόπησης από τις Προσφορές αυτές θα γινόταν μερικώς αποδεκτή από την ΔΕΠ όπως φαίνεται στο παρακάτω σχήμα, τότε ακολουθείται ο κανόνας Tie Break Rule, σύμφωνα με το Άρθρο 59 του ΚΑΕ.

Πιο συγκεκριμένα, από τις Προσφορές Ενέργειας Εξισορρόπησης για τις οποίες ισχύει το παραπάνω επιλέγεται το τμήμα της προσφοράς που αντιστοιχεί στην Οντότητα Υπηρεσιών Εξισορρόπησης σύμφωνα με τη σειρά προτεραιότητας που παρουσιάζεται κατωτέρω:

- Χαρτοφυλάκια Κατανεμόμενων Μονάδων ΑΠΕ,
- Κατανεμόμενες υδροηλεκτρικές Μονάδες Παραγωγής,
- Χαρτοφυλάκια Κατανεμόμενου Φορτίου,
- Κατανεμόμενες θερμικές Μονάδες Παραγωγής.

Σε περίπτωση που οι Προσφορές Ενέργειας Εξισορρόπησης για τις οποίες ισχύουν τα αναφερόμενα στην πρώτη παράγραφο της παρούσας ενότητας έχουν υποβληθεί από Οντότητες Υπηρεσιών Εξισορρόπησης που ανήκουν στην ίδια κατηγορία τεχνολογίας κατά τα ανωτέρω, τότε επιλέγεται κατά προτεραιότητα το τμήμα της Προσφοράς Ενέργειας Εξισορρόπησης που αντιστοιχεί στην Οντότητα Υπηρεσιών Εξισορρόπησης με το μεγαλύτερο Ρυθμό Ανόδου.

Σε περίπτωση που οι Προσφορές Ενέργειας Εξισορρόπησης για τις οποίες ισχύουν τα αναφερόμενα στην πρώτη παράγραφο της παρούσας ενότητας έχουν υποβληθεί από Οντότητες Υπηρεσιών Εξισορρόπησης που ανήκουν στην ίδια κατηγορία τεχνολογίας και έχουν τον ίδιο Ρυθμό Ανόδου γίνεται τυχαία επιλογή.

Στο ακόλουθο παράδειγμα, Σχήμα 14το συνολικό φορτίο είναι 300 MW. Οι πέντε πρώτες προσφορές ικανοποιούν τα 280 MW του φορτίου. Τα υπόλοιπα 20 MW μπορούν να καλυφθούν με μία εκ των δύο επόμενων προσφορών οι οποίες έχουν την ίδια τιμή, 55 €/MWh. Επομένως εφαρμόζονται τα παραπάνω κριτήρια και επιλέγεται αυτή η οποία τα ικανοποιεί.

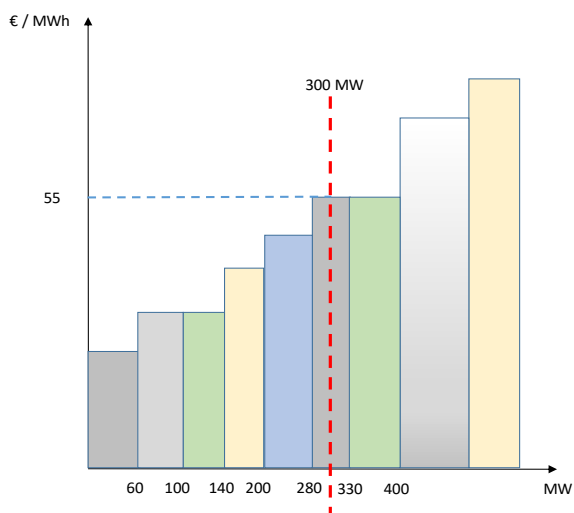

ΣΧΗΜΑ 14: ΠΡΟΣΦΟΡΕΣ ΕΝΕΡΓΕΙΑΣ ΕΞΙΣΟΡΡΟΠΗΣΗΣ ΜΕ ΤΗΝ ΙΔΙΑ ΤΙΜΗ ΠΡΟΣΦΟΡΑΣ

5 Προσφορές Ισχύος Εξισορρόπησης

5.1 Γενικά

Οι Προσφορές Ισχύος Εξισορρόπησης αντιστοιχούν στην πρόθεση παροχής εφεδρειών για τα προϊόντα Ισχύος Εξισορρόπησης σύμφωνα με το άρθρο 36 του ΚΑΕ:

- Ανοδική και καθοδική ΕΔΣ,
- Ανοδική και καθοδική αΕΑΣ, και
- Ανοδική και καθοδική χΕΑΣ.

Οι Πάροχοι Υπηρεσιών Εξισορρόπησης που εκπροσωπούν Κατανεμόμενες Μονάδες Παραγωγής του Μητρώου Μονάδων Παραγωγής Αγοράς Εξισορρόπησης υποχρεούνται να υποβάλλουν για κάθε προϊόν Ισχύος Εξισορρόπησης στη ΔΕΠ, υπό την προϋπόθεση ότι έχουν τη σχετική τεχνική ικανότητα:

- 1) μια ανοδική Προσφορά Ισχύος Εξισορρόπησης ανά Οντότητα Υπηρεσιών Εξισορρόπησης για κάθε Περίοδο Κατανομής της Ημέρας Κατανομής, για συνολική ανοδική ποσότητα Ισχύος Εξισορρόπησης, σύμφωνα με τα Καταχωρημένα Χαρακτηριστικά της (Μέγιστη συνεισφορά σε ΕΔΣ, Μέγιστη συνεισφορά σε αΕΑΣ, Μέγιστη συνεισφορά σε χΕΑΣ), και
- 2) μια καθοδική Προσφορά Ισχύος Εξισορρόπησης ανά Οντότητα Υπηρεσιών Εξισορρόπησης για κάθε Περίοδο Κατανομής της Ημέρας Κατανομής, για συνολική καθοδική ποσότητα Ισχύος Εξισορρόπησης, σύμφωνα με τα Καταχωρημένα Χαρακτηριστικά της (Μέγιστη συνεισφορά σε ΕΔΣ, Μέγιστη συνεισφορά σε αΕΑΣ, Μέγιστη συνεισφορά σε χΕΑΣ).

Οι Παραγωγοί που εκπροσωπούν Κατανεμόμενες Μονάδες Παραγωγής με Εναλλακτικό Καύσιμο υποχρεούνται να υποβάλλουν διακριτά Προσφορές Ισχύος Εξισορρόπησης για τη λειτουργία τους τόσο με το πρωτεύον όσο και με το εναλλακτικό καύσιμο.

Οι Παραγωγοί που εκπροσωπούν Κατανεμόμενες υδροηλεκτρικές Μονάδες Παραγωγής με δυνατότητα άντλησης υποχρεούνται να υποβάλλουν διακριτά Προσφορές Ισχύος Εξισορρόπησης για την παραγωγή και για την άντληση. Η υποβολή Προσφορών Ισχύος Εξισορρόπησης για την άντληση δεν είναι υποχρεωτική.

Οι Παραγωγοί που εκπροσωπούν Κατανεμόμενες Μονάδες Παραγωγής Συνδυασμένου Κύκλου Πολλαπλών Αξόνων υποχρεούνται να υποβάλλουν διακριτά Προσφορές Ισχύος Εξισορρόπησης για κάθε διάταξη λειτουργίας των Μονάδων τους.

Οι Πάροχοι Υπηρεσιών Εξισορρόπησης που εκπροσωπούν Χαρτοφυλάκια Κατανεμόμενων Μονάδων ΑΠΕ έχουν το δικαίωμα να υποβάλλουν στη ΔΕΠ:

- 1) μια ανοδική Προσφορά Ισχύος Εξισορρόπησης ανά Οντότητα Υπηρεσιών Εξισορρόπησης για κάθε Περίοδο Κατανομής της Ημέρας Κατανομής, για συνολική ανοδική ποσότητα Ισχύος Εξισορρόπησης σύμφωνα με τα Καταχωρημένα Χαρακτηριστικά της (Μέγιστη συνεισφορά σε ΕΔΣ, Μέγιστη συνεισφορά σε χΕΑΣ, Μέγιστη συνεισφορά σε χΕΑΣ), και
- 2) μια καθοδική Προσφορά Ισχύος Εξισορρόπησης ανά Οντότητα Υπηρεσιών Εξισορρόπησης για κάθε Περίοδο Κατανομής της Ημέρας Κατανομής, για συνολική

καθοδική ποσότητα Ισχύος Εξισορρόπησης σύμφωνα με τα Καταχωρημένα Χαρακτηριστικά της (Μέγιστη συνεισφορά σε ΕΔΣ, Μέγιστη συνεισφορά σε αΕΑΣ, Μέγιστη συνεισφορά σε χΕΑΣ).

Οι Πάροχοι Υπηρεσιών Εξισορρόπησης οι οποίοι εκπροσωπούν Χαρτοφυλάκια Κατανεμόμενου Φορτίου, έχουν το δικαίωμα να υποβάλλουν στην ΔΕΠ για κάθε προϊόν Ισχύος Εξισορρόπησης:

- 1) μια ανοδική Προσφορά Ισχύος Εξισορρόπησης ανά Οντότητα Υπηρεσιών Εξισορρόπησης για κάθε Περίοδο Κατανομής της Ημέρας Κατανομής για ποσότητα κατά μέγιστο ίση προς τη πλήρη τεχνική ικανότητα παροχής ανοδικής Ισχύος Εξισορρόπησης (Μέγιστη συνεισφορά σε ΕΔΣ, Μέγιστη συνεισφορά σε αΕΑΣ, Μέγιστη συνεισφορά σε χΕΑΣ), και
- 2) μια καθοδική Προσφορά Ισχύος Εξισορρόπησης ανά Οντότητα Υπηρεσιών Εξισορρόπησης για κάθε Περίοδο Κατανομής της Ημέρας Κατανομής για ποσότητα κατά μέγιστο ίση προς την πλήρη τεχνική ικανότητα παροχής καθοδικής Ισχύος Εξισορρόπησης (Μέγιστη συνεισφορά σε ΕΔΣ, Μέγιστη συνεισφορά σε αΕΑΣ, Μέγιστη συνεισφορά σε χΕΑΣ).

Σε περίπτωση που οι Πάροχοι Υπηρεσιών Εξισορρόπησης που εκπροσωπούν Χαρτοφυλάκια Κατανεμόμενων Μονάδων ΑΠΕ ή Χαρτοφυλάκια Κατανεμόμενου Φορτίου δεν υποβάλλουν Προσφορές Ενέργειες Εξισορρόπησης για μια Περίοδο Κατανομής απορρίπτονται οι αντίστοιχες προσφορές Ισχύος Εξισορρόπησης για την αντίστοιχη περίοδο.

5.2 Τροποποίηση και αποδοχή των Προσφορών Ισχύος Εξισορρόπησης

Σε περίπτωση που η Προσφορά Ισχύος Εξισορρόπησης δεν υποβάλλεται σύμφωνα με το Άρθρο 50 και το Άρθρο 51 του ΚΑΕ, η Προσφορά Ισχύος Εξισορρόπησης για όλες τις Περιόδους Κατανομής της Ημέρας Κατανομής απορρίπτεται αυτομάτως από το ΣΑΕ. Σε αυτή την περίπτωση, ο λόγος της απόρριψης γνωστοποιείται στους Παρόχους Υπηρεσιών Εξισορρόπησης μέσω του ΣΑΕ. Ο Πάροχος Υπηρεσιών Εξισορρόπησης μπορεί να υποβάλει εκ νέου Προσφορά Ισχύος Εξισορρόπησης μέχρι τη Λήξη της Προθεσμίας Υποβολής Προσφορών της ΔΕΠ. Σε περίπτωση που η Προσφορά Ισχύος Εξισορρόπησης υποβάλλεται σύμφωνα με το Άρθρο 50 και το Άρθρο 51 του ΚΑΕ, η προσφορά Ισχύος Εξισορρόπησης επικυρώνεται. Μόνο οι τελευταίες επικυρωμένες Προσφορές Ισχύος Εξισορρόπησης λαμβάνονται υπόψη για την εκτέλεση των ΔΕΠ.

Μετά τη Λήξη της Προθεσμίας Υποβολής Προσφορών της ΔΕΠ, οι Προσφορές Ισχύος Εξισορρόπησης δεν μπορούν να τροποποιηθούν και χρησιμοποιούνται αυτούσιες για την επίλυση των ΔΕΠ1, ΔΕΠ2 και ΔΕΠ3. Στο Παράρτημα της παρούσας Τεχνικής Απόφασης παρουσιάζεται αναλυτικά η διαδικασία του τρόπου υποβολής και ελέγχου των Προσφορών Ισχύος Εξισορρόπησης στο ΣΑΕ.

Εφόσον παρέλθει η Προθεσμία Υποβολής Προσφορών στη ΔΕΠ και ο Πάροχος δεν υποβάλλει Προσφορά Ισχύος Εξισορρόπησης σύμφωνα με το Άρθρο 50 και το Άρθρο 51 του ΚΑΕ, το ΣΑΕ δημιουργεί αυτόματα Προσφορές Ισχύος Εξισορρόπησης για την αντίστοιχη Κατανεμόμενη Μονάδα Παραγωγής και για όλες τις Περιόδους Κατανομής της Ημέρας Κατανομής,

καθορίζοντας τιμές ίσες με τις αντίστοιχες τιμές που περιλαμβάνονται στην τελευταία επικυρωμένη Προσφορά Ισχύος Εξισορρόπησης κατά την προηγούμενη ημερολογιακή ημέρα. Οι Προσφορές που δημιουργούνται αυτόματα από το ΣΑΕ θεωρούνται ως υποβληθείσες από τον Συμμετέχοντα και επιφέρουν όλα τα αποτελέσματα που προβλέπονται στον ΚΑΕ, ωσάν οι Προσφορές αυτές να είχαν υποβληθεί από τον Συμμετέχοντα.

Οι Προσφορές οι οποίες υποβάλλονται στη ΔΕΠ λαμβάνονται υπόψη για την εκτέλεση των ΔΕΠ1, ΔΕΠ2 και ΔΕΠ3, καθώς και για οποιαδήποτε κατ' απαίτηση ΔΕΠ. Επανυποβολή των Προσφορών δεν επιτρέπεται μετά τη Λήξη Προθεσμίας Υποβολής Προσφορών της ΔΕΠ.

5.3 Περιεχόμενο Προσφορών Ισχύος Εξισορρόπησης

Οι Προσφορές Ισχύος Εξισορρόπησης για κάθε Οντότητα Υπηρεσιών Εξισορρόπησης και για κάθε Περίοδο Κατανομής αποτελούνται από επιμέρους βήματα, για όλους τους τύπους Ισχύος Εξισορρόπησης, για τους οποίους οι Οντότητες Υπηρεσιών Εξισορρόπησης τους έχουν την αντίστοιχη τεχνική ικανότητα βάσει των Καταχωρημένων Χαρακτηριστικών τους. Κάθε βήμα περιέχει τιμή Προσφοράς Ισχύος Εξισορρόπησης σε €/MW-ώρα με ακρίβεια δύο (2) δεκαδικών ψηφίων και ποσότητα προσφοράς Ισχύος σε MW με ακρίβεια ενός (1) δεκαδικού ψηφίου. Η ελάχιστη ποσότητα Προσφοράς Ισχύος Εξισορρόπησης ισούται με ένα (1) MW.

Η ανοδική και η καθοδική Προσφορά Ισχύος Εξισορρόπησης περιλαμβάνει από ένα (1) έως δέκα (10) βήματα. Τα βήματα σε MW είναι υποχρεωτικά συνεχόμενα χωρίς κενά και καλύπτουν το συνολικό εύρος της Τεχνικής Ικανότητας για την παροχή Ισχύος Εξισορρόπησης σύμφωνα με την σχετική Δήλωση Τεχνικοοικονομικών Στοιχείων ανεξαρτήτως της διαθεσιμότητας της Οντότητας Υπηρεσιών Εξισορρόπησης. Κάθε βήμα αντιστοιχεί σε εύρος Ισχύος και έχει μια τιμή προσφοράς σε €/MW-ώρα. Η τιμή της προσφοράς Ισχύος Εξισορρόπησης που αντιστοιχεί σε κάθε ένα από τα διαδοχικά βήματα δεν επιτρέπεται να μειώνεται σε σχέση με την τιμή Προσφοράς Ισχύος Εξισορρόπησης του προηγούμενου κατά σειρά βήματος.

Η τιμή για κάθε βήμα των ανωτέρω προσφορών είναι μεγαλύτερη ή ίση με το Κατώτατο Όριο Προσφοράς Ισχύος Εξισορρόπησης και μικρότερη ή ίση με το Ανώτατο Όριο Προσφοράς Ισχύος Εξισορρόπησης για κάθε τύπο εφεδρείας. Οι εν λόγω τιμές Ισχύος υποβάλλονται σε €/MW-ώρα ανά Περίοδο Κατανομής. Οι αριθμητικές τιμές του Κατώτατου Ορίου Προσφοράς Ισχύος Εξισορρόπησης και του Ανώτατου Ορίου Προσφοράς Ισχύος Εξισορρόπησης καθορίζονται στην Τεχνική Απόφαση του Διαχειριστή ΕΣΜΗΕ «Τεχνικά όρια τιμών υποβολής προσφοράς και τιμών εκκαθάρισης στην Αγορά Εξισορρόπησης».

Οι Προσφορές Ισχύος Εξισορρόπησης για κάθε Περίοδο Κατανομής μιας Ημέρας Κατανομής υποβάλλονται διακριτά για ανοδική και καθοδική Ισχύ Εξισορρόπησης ΕΔΣ, για ανοδική και καθοδική Ισχύ Εξισορρόπησης αΕΑΣ και για ανοδική και καθοδική Ισχύ Εξισορρόπησης χΕΑΣ. Οι Προσφορές ανοδικής και καθοδικής Ισχύος Εξισορρόπησης έχουν την μορφή που παρουσιάζεται στο παρακάτω σχήμα. Στο Παράρτημα παρουσιάζεται αναλυτικά η διαδικασία του τρόπου υποβολής και ελέγχου των Προσφορών Ισχύος Εξισορρόπησης.

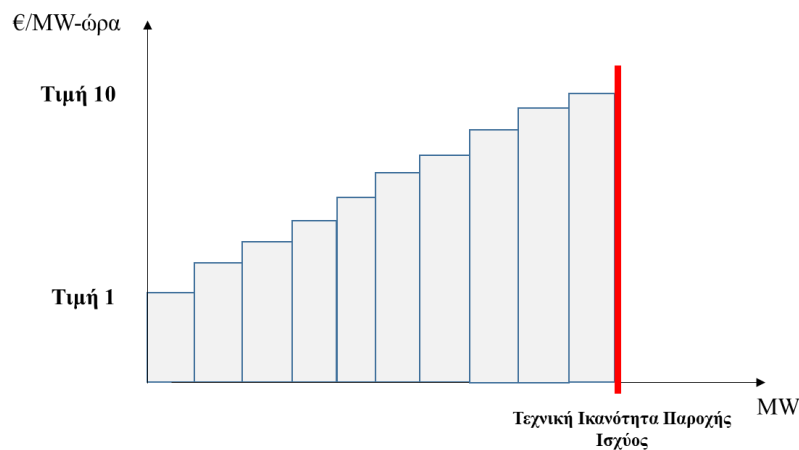

ΣΧΗΜΑ 15: ΜΟΡΦΗ ΠΡΟΣΦΟΡΑΣ ΑΝΟΔΙΚΗΣ ΚΑΙ ΚΑΘΟΔΙΚΗΣ ΙΣΧΥΟΣ ΕΞΙΣΟΡΡΟΠΗΣΗΣ

5.4 Χειρισμός Προσφορών Ισχύος Εξισορρόπησης με την ίδια τιμή (Tie Break Rules)

Σε περίπτωση που για δύο ή περισσότερες Προσφορές Ισχύος Εξισορρόπησης για την ίδια Περίοδο Κατανομής ταυτίζεται η τιμή Προσφοράς Ισχύος Εξισορρόπησης και οι ποσότητες των προσφορών αυτών αθροιζόμενες υπερβαίνουν την ανάγκη κάλυψης παροχής Ισχύος Εξισορρόπησης, δηλαδή η προσφερόμενη Ισχύς Εξισορρόπησης από τις προσφορές αυτές θα γινόταν μερικώς αποδεκτή από την ΔΕΠ, τότε ακολουθείται ο κανόνας Tie-Break Rule, σύμφωνα με το Άρθρο 59 του ΚΑΕ.

Πιο συγκεκριμένα, αν οι δύο Προσφορές Ισχύος Εξισορρόπησης για τις οποίες συμπίπτει η τιμή Προσφοράς Ισχύος Εξισορρόπησης δεν ανήκουν στην ίδια κατηγορία τεχνολογίας τότε, επιλέγεται κατά προτεραιότητα το τμήμα της προσφοράς που αντιστοιχεί στην Οντότητα Υπηρεσιών Εξισορρόπησης σύμφωνα με τη σειρά προτεραιότητας που παρουσιάζεται κατωτέρω:

- Χαρτοφυλάκια Κατανεμόμενων μονάδων ΑΠΕ,
- Κατανεμόμενες υδροηλεκτρικές Μονάδες Παραγωγής,
- Χαρτοφυλάκια Κατανεμόμενου Φορτίου,
- Κατανεμόμενες θερμικές Μονάδες Παραγωγής.

Σε περίπτωση που οι δύο Προσφορές Ισχύος Εξισορρόπησης για τις οποίες συμπίπτει η τιμή Προσφοράς Ισχύος Εξισορρόπησης ανήκουν στην ίδια κατηγορία τεχνολογίας τότε επιλέγεται κατά προτεραιότητα το τμήμα της Προσφοράς που αντιστοιχεί στην Οντότητα Υπηρεσιών Εξισορρόπησης με το μεγαλύτερο Ρυθμό Ανόδου.

Σε περίπτωση που οι δύο Προσφορές Ισχύος Εξισορρόπησης για τις οποίες συμπίπτει η τιμή Προσφοράς Ισχύος Εξισορρόπησης ανήκουν στην ίδια κατηγορία τεχνολογίας και έχουν τον ίδιο Ρυθμό Ανόδου γίνεται τυχαία επιλογή.

Ο Διαχειριστή του ΕΣΜΗΕ δημοσιεύει στην ιστοσελίδα του κάθε τρεις μήνες στατιστικά στοιχεία για τις περιπτώσεις όπου εφαρμόστηκε ο ανωτέρω χειρισμός Προσφορών Ισχύος Εξισορρόπησης με ίδια τιμή (Tie-Break Rule).

6 Υποχρεώσεις που προκύπτουν από τη ΔΕΠ

6.1 Υποχρεώσεις του Διαχειριστή του ΕΣΜΗΕ

Στο πλαίσιο της ΔΕΠ, ο Διαχειριστής του ΕΣΜΗΕ καταρτίζει και στη συνέχεια δημοσιεύει στον ιστότοπό του έως τις 09:30 ΕΕΤ της ημερολογιακής ημέρας D-1, τις ακόλουθες προβλέψεις για κάθε Περίοδο Κατανομής της Ημέρας Κατανομής:

- α) τη ζωνική Πρόβλεψη Φορτίου,
- β) τη ζωνική Πρόβλεψη Μονάδων ΑΠΕ, η οποία περιλαμβάνει την πρόβλεψη των Χαρτοφυλακίων μη Κατανεμόμενων Μονάδων ΑΠΕ και των Χαρτοφυλακίων Κατανεμόμενων Μονάδων ΑΠΕ Μη Ελεγχόμενης Παραγωγής,
- γ) τις ζωνικές και συστημικές ανοδικές και καθοδικές ανάγκες του ΕΣΜΗΕ σε ΕΔΣ, σε αΕΑΣ και σε χΕΑΣ.

Επιπλέον δημοσιεύει την τρέχουσα διαθεσιμότητα των Κατανεμόμενων Μονάδων Παραγωγής και την μέγιστη προβλεπόμενη διαθεσιμότητα των Μονάδων Παραγωγής για την Ημέρα Κατανομής D, βάσει των Δηλώσεων μη Διαθεσιμότητάς τους στις 09:30 ΕΕΤ της ημερολογιακής ημέρας D-1 και οποτεδήποτε υπάρχει σημαντική μεταβολή διαθεσιμότητας.

Τα ανωτέρω επικαιροποιούνται από τον Διαχειριστή του ΕΣΜΗΕ και δημοσιεύονται στον ιστότοπό του σε τρεις προγραμματισμένες χρονικές περιόδους:

- α) στο πλαίσιο της ΔΕΠ1 στις 13:30 ΕΕΤ της ημερολογιακής ημέρας D-1,
- β) στο πλαίσιο της ΔΕΠ2 στις 21:00 ΕΕΤ της ημερολογιακής ημέρα D-1, και
- γ) στο πλαίσιο της ΔΕΠ3 στις 09:00 ΕΕΤ της ημερολογιακής ημέρας D.

Ο Διαχειριστής του ΕΣΜΗΕ τηρεί αρχεία για τα δεδομένα και τις παραμέτρους που χρησιμοποιούνται για τις παραπάνω προβλέψεις, καθώς και για τα αποτελέσματα αυτών των προβλέψεων για κάθε ημερολογιακό έτος. Επιπλέον ο Διαχειριστής του ΕΣΜΗΕ δεν ευθύνεται για την ακρίβεια των προβλέψεων που πραγματοποιεί στο πλαίσιο των υποχρεώσεών του από τον ΚΑΕ. Ο Διαχειριστής του ΕΣΜΗΕ δημοσιεύει στατιστικά στοιχεία σχετικά με την ακρίβεια των ανωτέρω προβλέψεων, εντός δύο (2) μηνών από το τέλος κάθε ημερολογιακού έτους. Τα ως άνω στοιχεία κοινοποιούνται στη ΡΑΕ.

Ο Διαχειριστής του ΕΣΜΗΕ προσδιορίζει τη διαζωνική ισχύ μεταφοράς μεταξύ των εσωτερικών Ζωνών Προσφορών και προσδιορίζει τις αποκλίσεις στα προγράμματα εισαγωγών/εξαγωγών στις διασυνδέσεις για την επίλυση της ΔΕΠ.

Ο Διαχειριστής του ΕΣΜΗΕ εκτελεί τη ΔΕΠ, ανακοινώνει σε κάθε Πάροχο Υπηρεσιών Εξισορρόπησης τα αποτελέσματα της ΔΕΠ που αφορούν τις Οντότητες Υπηρεσιών Εξισορρόπησης που αυτός εκπροσωπεί, δημοσιεύει τα αποτελέσματα αυτά στον ιστότοπό του. Μέχρι τις 11:00 ΕΕΤ κάθε ημερολογιακής ημέρα D+1, ο Διαχειριστής του ΕΣΜΗΕ κοινοποιεί στη ΡΑΕ σε επεξεργάσιμη μορφή, όλα τα δεδομένα, τις παραμέτρους και τα αποτελέσματα των ΔΕΠ που εκτελέστηκαν για την Ημέρα Κατανομής D, προκειμένου η ΡΑΕ να εποπτεύει την κανονική λειτουργία της ΔΕΠ και να εντοπίζει πιθανές στρεβλώσεις στα αποτελέσματα της ΔΕΠ και του προγραμματισμού των Οντοτήτων Υπηρεσιών Εξισορρόπησης.

Επιπλέον, ο Διαχειριστής του ΕΣΜΗΕ δημοσιεύει στην ιστοσελίδα του στο τέλος κάθε ημερολογιακού μήνα πληροφορίες σχετικά με τη λειτουργία της Αγοράς Εξισορρόπησης κατά τον προηγούμενο ημερολογιακό μήνα, οι οποίες περιλαμβάνουν τουλάχιστον τα εξής:

- Τη συνολική ηλεκτρική ενέργεια και το μέγιστο συνολικό Φορτίο του ΕΣΜΗΕ ανά Ημέρα Κατανομής,
- Τις ζωνικές Αποκλίσεις ανά Περίοδο Εκκαθάρισης Αποκλίσεων,
- Τους διαζωνικούς περιορισμούς μεταφοράς του ΕΣΜΗΕ που επηρέασαν τη λειτουργία του,
- Τα σημαντικά συμβάντα του ΕΣΜΗΕ.
- Συγκεντρωτικές πληροφορίες σχετικά με παραβάσεις Εντολών Κατανομής από τους Παρόχους Υπηρεσιών Εξισορρόπησης.

Ο Διαχειριστής του ΕΣΜΗΕ υποβάλει στο Ελληνικό Χρηματιστήριο Ενέργειας τις ημερήσιες δηλώσεις υποχρεωτικών εγχύσεων υδάτινων πόρων κάθε Μονάδας δύο ώρες μετά τη λήξη της προθεσμίας υποβολής τους. Περαιτέρω, μετά την παρέλευση κάθε Ημέρας Κατανομής, ο Διαχειριστής του ΕΣΜΗΕ δημοσιοποιεί άμεσα την ποσότητα ενέργειας που εγχύθηκε από κάθε Κατανεμόμενη υδροηλεκτρική Μονάδα Παραγωγής, για κάθε Περίοδο Εκκαθάρισης Αποκλίσεων της Ημέρας Κατανομής.

Ο Διαχειριστής του ΕΣΜΗΕ ενημερώνει το Ελληνικό Χρηματιστήριο Ενέργειας σχετικά με τις ημερήσιες δηλώσεις υποχρεωτικών εγχύσεων υδάτινων πόρων σύμφωνα με τα οριζόμενα στον Κανονισμό Λειτουργίας της Αγοράς Επόμενης Ημέρας και Ενδοημερήσιας Αγοράς.

Ο Διαχειριστής του ΕΣΜΗΕ σε περίπτωση που υποβληθεί τροποποιημένη ημερήσια δήλωση υποχρεωτικών εγχύσεων υδάτινων πόρων κατά την διάρκεια της Ημέρας Κατανομής, την οποία ημέρα αφορά η δήλωση, από Παρόχους Υπηρεσιών Εξισορρόπησης που εκπροσωπούν Κατανεμόμενες υδροηλεκτρικές Μονάδες Παραγωγής:

- ανάλογα με το μέγεθος της μεταβολής αποφασίζει αν απαιτείται εκτέλεση κατ' απαίτηση ΔΕΠ,
- εντάσσει τις τροποποιημένες ημερήσιες δηλώσεις υποχρεωτικών εγχύσεων υδάτινων πόρων στην Αγορά Ενέργειας Εξισορρόπησης,
- έχει την δυνατότητα να κατανείμει τις πρόσθετες ποσότητες εντός της Ημέρας Κατανομής έτσι ώστε να διασφαλίζεται η λειτουργία του ΕΣΜΗΕ και να μη διαταράσσεται κατά το δυνατό η λειτουργία της Αγοράς Εξισορρόπησης.

Μετά την παρέλευση κάθε Ημέρας Κατανομής ο Διαχειριστής του ΕΣΜΗΕ δημοσιοποιεί άμεσα την ποσότητα ενέργειας που εγχύθηκε από κάθε Κατανεμόμενη υδροηλεκτρική Μονάδα Παραγωγής για κάθε Περίοδο Εκκαθάρισης Αποκλίσεων της Ημέρας Κατανομής.

Ο Διαχειριστής του ΕΣΜΗΕ υποβάλλει στη ΡΑΕ, σε μηνιαία βάση, αναφορά στην οποία περιλαμβάνονται οι υποβληθείσες αιτήσεις τροποποίησης της δήλωσης εβδομαδιαίας διαχείρισης υποχρεωτικών νερών στην οποία περιλαμβάνονται οι λόγοι για τους οποίους υποβλήθηκαν, η σχετική τεκμηρίωση που υπέβαλαν οι Πάροχοι Υπηρεσιών Εξισορρόπησης, η

αποδοχή ή απόρριψη αυτών από τον Διαχειριστή του ΕΣΜΗΕ, και κάθε άλλη σχετική πληροφορία.

Ο Διαχειριστής του ΕΣΜΗΕ αποστέλλει στη ΡΑΕ μέχρι το τέλος του επόμενου μήνα, αναφορά στην οποία περιλαμβάνονται κατ' ελάχιστον τα ακόλουθα στοιχεία σε ημερήσιο επίπεδο και ανά Κατανεμόμενη υδροηλεκτρική Μονάδα Παραγωγής:

- επίπεδο στάθμης αντίστοιχου ταμιευτήρα,
- καμπύλες αποθεμάτων ταμιευτήρων,
- συνολική εγχεόμενη ενέργεια,
- δηλώσεις υποχρεωτικών εγχύσεων υδάτινων πόρων και διακριτά τις ποσότητες εξαιτίας υπερχείλισης,
- ενέργεια άντλησης.

Ο Διαχειριστής του ΕΣΜΗΕ ενημερώνει τους Συμμετέχοντες το συντομότερο δυνατόν στις περιπτώσεις τροποποίησης της δήλωσης εβδομαδιαίας διαχείρισης υποχρεωτικών νερών από τους αντίστοιχους Παρόχους Υπηρεσιών Εξισορρόπησης και δημοσιεύει στον ιστότοπο του τη σχετική τεκμηρίωση που την συνοδεύει σύμφωνα με τα Άρθρα 23 και 24 του ΚΑΕ.

Σε εβδομαδιαία βάση, οι Πάροχοι Υπηρεσιών Εξισορρόπησης που εκπροσωπούν Κατανεμόμενες υδροηλεκτρικές Μονάδες Παραγωγής πρέπει να τεκμηριώνουν τις δηλώσεις ποσότητας ενέργειας για υποχρεωτικές λειτουργίες, υποβάλλοντας στοιχεία σχετικά με τις λειτουργίες αυτές καθώς και σχετικά με το ισοζύγιο εισροών-εκροών στους ταμιευτήρες. Η τεκμηρίωση αυτή γίνεται τόσο προϋπολογιστικά, όσο και απολογιστικά, και δημοσιεύεται στον ιστότοπο του Διαχειριστή του ΕΣΜΗΕ.

Τέλος, ο Διαχειριστής του ΕΣΜΗΕ υπολογίζει τους περιορισμούς μέγιστης ημερήσιας έγχυσης ενέργειας από Κατανεμόμενες Μονάδες με καύσιμο Φυσικό Αέριο για το σύνολο των Κατανεμόμενων Μονάδων Φυσικού Αερίου ή για επιμέρους ομάδες των Κατανεμόμενων Μονάδων Φυσικού αερίου σε συνέχεια αποστολής από τον ΔΕΣΦΑ των ποσοτήτων μέγιστης ημερήσιας κατανάλωσης Φυσικού Αερίου.

6.2 Υποχρεώσεις του Ελληνικού Χρηματιστηρίου Ενέργειας

Το Ελληνικό Χρηματιστήριο Ενέργειας διαβιβάζει στον Διαχειριστή του ΕΣΜΗΕ για κάθε Αγοραία Χρονική Μονάδα κάθε Ημέρας Κατανομής, το αργότερο 15 λεπτά μετά την τελευταία Προθεσμία Υποβολής Προσφορών στην Τοπική Ενδοημερήσια Δημοπρασία, ή στη Συμπληρωματική Περιφερειακή Δημοπρασία Ενδοημερήσιας Αγοράς ή στις Συνεχείς Ενδοημερήσιες Συναλλαγές, τις ακόλουθες πληροφορίες:

- 1) Τις Προγραμματισμένες Ανταλλαγές Ενέργειας και τις αντίστοιχες τιμές των αγορών, για κάθε Διαζωνικό Διάδρομο, όπως υπολογίστηκαν στα αποτελέσματα της Αγοράς Επόμενης Ημέρας και της Ενδοημερήσιας Αγοράς. Οι Προγραμματισμένες Ανταλλαγές Ενέργειας υποβάλλονται στον Διαχειριστή του ΕΣΜΗΕ, προκειμένου να υπολογιστεί τυχόν εναπομένουσα Διαζωνική Δυναμικότητα μετά την επίλυση της Ενδοημερήσιας Αγοράς.

- 2) Τα Προγράμματα Αγοράς, ήτοι το αλγεβρικό άθροισμα των ποσοτήτων των αποδεκτών Εντολών της Αγοράς Επόμενης Ημέρας και της Ενδοημερήσιας Αγοράς για κάθε μία από τις ακόλουθες Οντότητες Υπηρεσιών Εξισορρόπησης για κάθε Αγοραία Χρονική Μονάδα της Ημέρας Κατανομής:
- i. Κατανεμόμενες Μονάδες Παραγωγής σε κανονική λειτουργία,
 - ii. Κατανεμόμενες Μονάδες Παραγωγής σε Δοκιμαστική Λειτουργία,
 - iii. μονάδες παραγωγής σε κατάσταση Δοκιμών Παραλαβής,
 - iv. Χαρτοφυλάκια Κατανεμόμενων Μονάδων ΑΠΕ ανά Ζώνη Προσφορών σε κανονική λειτουργία,
 - v. Χαρτοφυλάκια Κατανεμόμενων Μονάδων ΑΠΕ ανά Ζώνη Προσφορών σε Δοκιμαστική Λειτουργία,
 - vi. Χαρτοφυλάκια μη Κατανεμόμενων Μονάδων ΑΠΕ ανά Ζώνη Προσφορών σε κανονική λειτουργία,
 - vii. Χαρτοφυλάκια μη Κατανεμόμενων Μονάδων ΑΠΕ ανά Ζώνη Προσφορών σε Δοκιμαστική Λειτουργία ή σε κατάσταση Δοκιμών Παραλαβής,
 - viii. Χαρτοφυλάκιο Μονάδων ΑΠΕ χωρίς Υποχρέωση Συμμετοχής στην Αγορά ανά Ζώνη Προσφορών,
 - ix. Χαρτοφυλάκια Φορτίου ανά Ζώνη Προσφορών,
 - x. Φορτίο άντλησης από Κατανεμόμενες υδροηλεκτρικές Μονάδες Παραγωγής με δυνατότητα άντλησης.
- 3) Τα Προγράμματα Αγοράς που αφορούν στις Απώλειες ΕΣΜΗΕ ανά Ζώνη Προσφορών, όπως υπολογίστηκαν στα αποτελέσματα της Αγοράς Επόμενης Ημέρας και της Ενδοημερήσιας Αγοράς.

6.3 Υποχρεώσεις των Διαχειριστών Δικτύου Διανομής

Οι Διαχειριστές Δικτύου Διανομής ενημερώνουν, το συντομότερο δυνατό, τον Διαχειριστή του ΕΣΜΗΕ σε περίπτωση αποσύνδεσης:

- οποιουδήποτε στοιχείου του Δικτύου Διανομής τους που ενδέχεται να επηρεάσει την κανονική λειτουργία του ΕΣΜΗΕ σε πραγματικό χρόνο,
- οποιουδήποτε φορτίου που συνδέεται στο Δίκτυο Διανομής τους, το οποίο ενδέχεται να επηρεάσει την ζωνική Πρόβλεψη Φορτίου που εκτελείται από τον Διαχειριστή του ΕΣΜΗΕ στο πλαίσιο λειτουργίας της Αγοράς Εξισορρόπησης, και
- οποιασδήποτε Μονάδας ΑΠΕ που συνδέεται στο Δίκτυο Διανομής τους, η οποία ενδέχεται να επηρεάσει την ζωνική Πρόβλεψη Μονάδων ΑΠΕ που εκτελείται από τον Διαχειριστή του ΕΣΜΗΕ στο πλαίσιο λειτουργίας της Αγοράς Εξισορρόπησης.

Οι Διαχειριστές Δικτύου Διανομής ενημερώνουν άμεσα και αιτιολογημένα τον Διαχειριστή του ΕΣΜΗΕ σε περίπτωση που σχεδιάζουν να προβούν σε περικοπή φορτίου ή σε χειρισμούς του Δικτύου τους, οι οποίες αναμένεται να προκαλέσουν μείωση του φορτίου που υπερβαίνει τα δέκα (10) MW σε ορισμένο Σημείο Σύνδεσης στο ΕΣΜΗΕ.

6.4 Υποχρεώσεις των Παρόχων Υπηρεσιών Εξισορρόπησης

6.4.1 Γενικά

Οι Πάροχοι Υπηρεσιών Εξισορρόπησης που εκπροσωπούν Κατανεμόμενες Μονάδες Παραγωγής έχουν υποχρέωση να υποβάλλουν στον Διαχειριστή του ΕΣΜΗΕ:

- Προσφορές Ενέργειας Εξισορρόπησης ΔΕΠ,
- Προσφορές Ισχύος Εξισορρόπησης,
- Δηλώσεις Τεχνοοικονομικών Στοιχείων,
- Δηλώσεις μη Διαθεσιμότητας, και
- Δηλώσεις Μείζονος Βλάβης.

Οι Πάροχοι Υπηρεσιών Εξισορρόπησης που εκπροσωπούν Χαρτοφυλάκια Κατανεμόμενων Μονάδων ΑΠΕ ή Χαρτοφυλάκια Κατανεμόμενου Φορτίου (εξαιρείται η άντληση) έχουν δικαίωμα να υποβάλλουν στον Διαχειριστή του ΕΣΜΗΕ:

- Προσφορές Ενέργειας Εξισορρόπησης ΔΕΠ,
- Προσφορές Ισχύος Εξισορρόπησης.

Οι Πάροχοι Υπηρεσιών Εξισορρόπησης που εκπροσωπούν Χαρτοφυλάκια Κατανεμόμενου Φορτίου που αφορούν άντληση έχουν υποχρέωση να υποβάλλουν στον Διαχειριστή του ΕΣΜΗΕ Προσφορές Ενέργειας Εξισορρόπησης ΔΕΠ, με την επιφύλαξη των μεταβατικών διατάξεων της παρούσας, και δικαίωμα να υποβάλλουν στον Διαχειριστή του ΕΣΜΗΕ Προσφορές Ισχύος Εξισορρόπησης.

Στην περίπτωση που οι Πάροχοι Υπηρεσιών Εξισορρόπησης που εκπροσωπούν Χαρτοφυλάκια Κατανεμόμενων Μονάδων ΑΠΕ ή Χαρτοφυλάκια Κατανεμόμενου Φορτίου υποβάλλουν στον Διαχειριστή του ΕΣΜΗΕ Προσφορές Ενέργειας Εξισορρόπησης ΔΕΠ ή/και Προσφορές Ισχύος Εξισορρόπησης έχουν το δικαίωμα να υποβάλλουν για την συγκεκριμένη Ημέρα Κατανομής Δηλώσεις μη Διαθεσιμότητας.

Τα αρχεία που ανταλλάσσονται μεταξύ των Παρόχων Υπηρεσιών Εξισορρόπησης και του Διαχειριστή του ΕΣΜΗΕ έχουν τυποποιημένη μορφή, προστατεύονται από κωδικούς ασφαλείας και η μορφή τους παρουσιάζεται στο Παράρτημα της παρούσας Τεχνικής Απόφασης.

6.4.2 Δηλώσεις Προγραμμάτων Λειτουργίας σε κατάσταση Δοκιμών Παραλαβής ή Δοκιμαστικής Λειτουργίας

Οι Πάροχοι Υπηρεσιών Εξισορρόπησης που εκπροσωπούν μονάδες παραγωγής σε κατάσταση Δοκιμών Παραλαβής ή Κατανεμόμενες Μονάδες Παραγωγής σε Δοκιμαστική Λειτουργία έχουν υποχρέωση να υποβάλλουν ημερησίως στον Διαχειριστή του ΕΣΜΗΕ αρχικές Δηλώσεις Προγραμμάτων Λειτουργίας Μονάδων σε κατάσταση Δοκιμών Παραλαβής ή Δοκιμαστικής Λειτουργίας για κάθε Περίοδο Κατανομής της Ημέρας Κατανομής στις 08:00 EET και αναθεωρημένες έως τις 09:30 EET της προηγούμενης Ημέρας Κατανομής. Οι Πάροχοι Υπηρεσιών Εξισορρόπησης που εκπροσωπούν μονάδες παραγωγής σε κατάσταση Δοκιμών

Παραλαβής ή Κατανεμόμενες Μονάδες Παραγωγής σε Δοκιμαστική Λειτουργία έχουν το δικαίωμα να υποβάλλουν στον Διαχειριστή του ΕΣΜΗΕ επικαιροποιημένα προγράμματα Δοκιμών Παραλαβής ή Δοκιμαστικής Λειτουργίας για τις μονάδες τους για κάθε Περίοδο Κατανομής της Ημέρας Κατανομής D το αργότερο μια (1) ώρα πριν από την εκτέλεση κάθε ΔΕΠ.

Οι Δηλώσεις Προγραμμάτων Λειτουργίας Μονάδων σε κατάσταση Δοκιμών Παραλαβής ή σε Δοκιμαστική Λειτουργία καθώς και οι επικαιροποιήσεις αυτών γίνονται αποδεκτές κατόπιν έγκρισης του Διαχειριστή του ΕΣΜΗΕ η οποία κοινοποιείται στους Παρόχους Υπηρεσιών Εξισορρόπησης.

Οι Δηλώσεις Προγραμμάτων Λειτουργίας Μονάδων σε κατάσταση Δοκιμών Παραλαβής ή Δοκιμαστικής Λειτουργίας αφορούν υποχρεωτικά μια ολόκληρη Ημέρα Κατανομής και το σχετικό Πρόγραμμα Λειτουργίας των μονάδων για την τελευταία ώρα της συγκεκριμένης Ημέρας Κατανομής πρέπει να είναι μηδενικό. Κατά τη διάρκεια της Ημέρας Κατανομής που μια οντότητα είναι σε κατάσταση Δοκιμών Παραλαβής ή σε Δοκιμαστική Λειτουργία οι περιορισμοί της ΔΕΠ που αφορούν τα τεχνικά χαρακτηριστικά της σχετικής οντότητας (π.χ. Ρυθμός Ανόδου/Καθόδου, Μέγιστη Διαθέσιμη Ισχύς, Βηματική Συνάρτηση Ενδιάμεσου Φορτίου) δεν λαμβάνονται υπόψη. Οι αποκλίσεις που προκύπτουν μεταξύ των επικαιροποιημένων προγραμμάτων Δοκιμών Παραλαβής ή Δοκιμαστικής Λειτουργίας και του Προγράμματος Αγοράς για αυτές τις οντότητες, ενσωματώνονται στην εκτιμώμενη απόκλιση του ΕΣΜΗΕ βάσει της οποίας επιλύεται η ΔΕΠ.

Όσον αφορά στις Μονάδες Συνδυασμένου Κύκλου Πολλαπλών Αξόνων και στις Κατανεμόμενες Μονάδες με Εναλλακτικό Καύσιμο οι οποίες βρίσκονται σε Δοκιμαστική Λειτουργία ή κατάσταση Δοκιμών Παραλαβής, οι Δηλώσεις Προγραμμάτων Λειτουργίας Μονάδων σε κατάσταση Δοκιμών Παραλαβής ή Δοκιμαστικής Λειτουργίας αφορούν υποχρεωτικά μία μόνο διάταξη λειτουργίας ή μία μόνο Εικονική Οντότητα αντίστοιχα, για ολόκληρη την Ημέρα Κατανομής. Δεν επιτρέπεται μετάβαση σε άλλη διάταξη λειτουργίας ή Εικονική Οντότητα εντός της Ημέρας Κατανομής κατά την οποία η οντότητα βρίσκεται σε κατάσταση Δοκιμών Παραλαβής ή σε Δοκιμαστική Λειτουργία.

Δεδομένου ότι τα Προγράμματα Λειτουργίας Μονάδων σε Δοκιμαστική Λειτουργία υποβάλλονται και στην Αγορά Επόμενης Ημέρας και ότι η Αγοραία Χρονική Μονάδα είναι μια ώρα, απαιτείται το Πρόγραμμα Λειτουργίας Μονάδων σε Δοκιμαστική Λειτουργία που υποβάλλουν οι Πάροχοι Υπηρεσιών Εξισορρόπησης να είναι ίδιο για τις δύο Περιόδους Κατανομής (ημίωρα) που περιλαμβάνονται σε κάθε Αγοραία Χρονική Μονάδα (ώρες). Σε περίπτωση που δεν ισχύει ο παραπάνω κανόνας, η δήλωση απορρίπτεται αυτόματα από το ΣΑΕ. Σε αυτή την περίπτωση ο Πάροχος Υπηρεσιών Εξισορρόπησης υποβάλλει εκ νέου διορθωμένη δήλωση. Σε περίπτωση που τελικά η δήλωση δεν γίνει αποδεκτή τότε το Πρόγραμμα Λειτουργίας των μονάδων σε Δοκιμαστική Λειτουργία ή σε κατάσταση Δοκιμών Παραλαβής για την δεύτερη Περίοδο Κατανομής λαμβάνεται ίσο με την τιμή της πρώτης Περιόδου Κατανομής. Οι Πάροχοι Υπηρεσιών Εξισορρόπησης υποβάλλουν στον Διαχειριστή του ΕΣΜΗΕ τα παραπάνω σε μορφή XLS/XLSX και XML (βλ. Παράρτημα).

6.4.3 Δηλώσεις μη Διαθεσιμότητας

Οι Πάροχοι Υπηρεσιών Εξισορρόπησης, οι οποίοι έχουν αντίστοιχη υποχρέωση σύμφωνα με το Άρθρο 42 του ΚΑΕ, υποβάλλουν στον Διαχειριστή του ΕΣΜΗΕ Δήλωση Ολικής ή Μερικής μη Διαθεσιμότητας για κάθε Οντότητα Υπηρεσιών Εξισορρόπησης για κάθε Ημέρα Κατανομής κατά την οποία υφίσταται μειωμένη Διαθέσιμη Ισχύς της Οντότητας Υπηρεσιών Εξισορρόπησης σε σχέση με αυτή που προκύπτει με βάση τα Δηλωμένα Χαρακτηριστικά. Μειωμένη Διαθέσιμη Ισχύς μπορεί να υφίσταται στην περίπτωση βλάβης η οποία οφείλεται σε τεχνικά αίτια, που σχετίζονται με τη λειτουργία ή την ασφάλεια των εγκαταστάσεων της ή σε άλλους λόγους.

Οι Παραγωγοί που εκπροσωπούν Κατανεμόμενες Μονάδες Παραγωγής με Εναλλακτικό Καύσιμο υποχρεούνται να υποβάλλουν διακριτά Δηλώσεις μη Διαθεσιμότητας για τη λειτουργία των Κατανεμόμενων Μονάδων Παραγωγής τους τόσο με το πρωτεύον όσο και με το εναλλακτικό καύσιμο. Οι Παραγωγοί που εκπροσωπούν Κατανεμόμενες Μονάδες Παραγωγής Συνδυασμένου Κύκλου Πολλαπλών Αξόνων υποχρεούνται να υποβάλλουν διακριτά Δηλώσεις μη Διαθεσιμότητας για κάθε διάταξη λειτουργίας των Κατανεμόμενων Μονάδων Παραγωγής τους.

Οι Δηλώσεις Ολικής ή Μερικής μη Διαθεσιμότητας περιλαμβάνουν τουλάχιστον τα παρακάτω:

- α) τις Περιόδους Κατανομής εντός της Ημέρας Κατανομής ή των Ημερών Κατανομής για τις οποίες αναμένεται να υφίσταται η μη διαθεσιμότητα,
- β) τη μη Διαθέσιμη Ισχύ για κάθε Περίοδο Κατανομής της Ημέρας Κατανομής ή των Ημερών Κατανομής, και
- γ) αναλυτική τεχνική περιγραφή των αιτιών, στα οποία οφείλεται η ολική ή μερική μη διαθεσιμότητα.

Με την επιφύλαξη των διατάξεων του άρθρου 49 του ΚΑΕ, οι Δηλώσεις μη Διαθεσιμότητας παραμένουν σε ισχύ για όλες τις Περιόδους Κατανομής στις οποίες αναφέρονται, εκτός εάν ανακληθούν ή τροποποιηθούν από τους Παρόχους Υπηρεσιών Εξισορρόπησης που τις υπέβαλαν.

Οι Κατανεμόμενες Μονάδες Παραγωγής και τα Χαρτοφυλάκια Κατανεμόμενου Φορτίου που αφορούν άντληση υποβάλλουν Δηλώσεις μη Διαθεσιμότητας για τη Μέγιστη Καθαρή Ισχύ. Στην περίπτωση Ολικής μη Διαθεσιμότητας, η Μέγιστη Διαθέσιμη Ισχύς είναι μηδέν. Στην περίπτωση Μερικής μη Διαθεσιμότητας, η Μέγιστη Διαθέσιμη Ισχύς τροποποιείται βάσει της Δήλωσης Μερικής μη Διαθεσιμότητας και δεν επιτρέπεται να είναι μικρότερη από την Τεχνικά Ελάχιστη Παραγωγή.

Τα Χαρτοφυλάκια Κατανεμόμενων Μονάδων ΑΠΕ Ελεγχόμενης Παραγωγής υποβάλλουν Δηλώσεις μη Διαθεσιμότητας για τη Μέγιστη Καθαρή Ισχύ και την Τεχνικά Ελάχιστη Παραγωγή. Στην περίπτωση Ολικής μη Διαθεσιμότητας, η Μέγιστη και η Ελάχιστη Διαθέσιμη Ισχύς είναι μηδέν. Στην περίπτωση Μερικής μη Διαθεσιμότητας, η Μέγιστη και η Ελάχιστη Διαθέσιμη Ισχύς τροποποιείται βάσει της αντίστοιχης Δήλωσης Μερικής μη Διαθεσιμότητας.

Τα Χαρτοφυλάκια Κατανεμόμενων Μονάδων ΑΠΕ Μη Ελεγχόμενης Παραγωγής και τα Χαρτοφυλάκια Κατανεμόμενου Φορτίου (εξαιρείται η άντληση) υποβάλλουν Δηλώσεις μη

Διαθεσιμότητας για την κατανεμόμενη ισχύ για ανοδική και καθοδική κατεύθυνση. Στην περίπτωση Ολικής μη Διαθεσιμότητας για ανοδική κατεύθυνση, η Μέγιστη Διαθέσιμη Ισχύς είναι μηδέν ενώ στην περίπτωση Ολικής μη Διαθεσιμότητας για καθοδική κατεύθυνση, η Ελάχιστη Διαθέσιμη Ισχύς είναι μηδέν. Στην περίπτωση Μερικής μη Διαθεσιμότητας για ανοδική κατεύθυνση, η Μέγιστη Διαθέσιμη Ισχύς τροποποιείται βάσει της αντίστοιχης Δήλωσης Μερικής μη Διαθεσιμότητας για την κατανεμόμενη ισχύ για ανοδική κατεύθυνση ενώ στην περίπτωση Μερικής μη Διαθεσιμότητας για καθοδική κατεύθυνση, η Ελάχιστη Διαθέσιμη Ισχύς τροποποιείται βάσει της αντίστοιχης Δήλωσης Μερικής μη Διαθεσιμότητας για την κατανεμόμενη ισχύ για καθοδική κατεύθυνση.

6.4.4 Υποχρεώσεις των Παρόχων Υπηρεσιών Εξισορρόπησης που εκπροσωπούν Κατανεμόμενες υδροηλεκτρικές Μονάδες Παραγωγής

Οι Πάροχοι Υπηρεσιών Εξισορρόπησης που εκπροσωπούν Κατανεμόμενες υδροηλεκτρικές Μονάδες Παραγωγής περιλαμβανομένων των Κατανεμόμενων υδροηλεκτρικών Μονάδων Παραγωγής με δυνατότητα άντλησης, έχουν υποχρέωση να υποβάλλουν στον Διαχειριστή του ΕΣΜΗΕ τις εξής δηλώσεις διαχείρισης υδάτινων πόρων: α) δηλώσεις δωδεκάμηνης προβλεπόμενης χρήσης νερών, β) δηλώσεις εβδομαδιαίας διαχείρισης υποχρεωτικών νερών και γ) ημερήσιες δηλώσεις υποχρεωτικών εγχύσεων υδάτινων πόρων.

Δεδομένου ότι οι ημερήσιες δηλώσεις υποχρεωτικών εγχύσεων υδάτινων πόρων υποβάλλονται και στην Αγορά Επόμενης Ημέρας και ότι η Αγοραία Χρονική Μονάδα είναι μια ώρα, απαιτείται οι ημερήσιες δηλώσεις υποχρεωτικών εγχύσεων υδάτινων πόρων που υποβάλλουν οι αντίστοιχοι Πάροχοι Υπηρεσιών Εξισορρόπησης να είναι ίδιες και για τις δύο Περιόδους Κατανομής (μισάωρα) που περιλαμβάνονται σε κάθε Αγοραία Χρονική Μονάδα (ώρες). Σε περίπτωση που δεν ισχύει ο παραπάνω κανόνας, η δήλωση απορρίπτεται αυτόματα από το ΣΑΕ. Σε αυτή την περίπτωση ο Πάροχος Υπηρεσιών Εξισορρόπησης υποβάλλει εκ νέου την διορθωμένη ημερήσια δήλωση υποχρεωτικών εγχύσεων υδάτινων πόρων. Σε περίπτωση που τελικά η δήλωση δεν γίνει αποδεκτή τότε οι ποσότητες των υποχρεωτικών εγχύσεων υδάτινων πόρων για την δεύτερη Περίοδο Κατανομής λαμβάνονται ίσες με την ποσότητα της πρώτης Περιόδου Κατανομής. Οι Πάροχοι Υπηρεσιών Εξισορρόπησης υποβάλλουν στον Διαχειριστή του ΕΣΜΗΕ τα παραπάνω σε XLS/XLSX και XML (βλ. Παράρτημα).

Οι Πάροχοι Υπηρεσιών Εξισορρόπησης που εκπροσωπούν Κατανεμόμενες Μονάδες υδροηλεκτρικής Παραγωγής, περιλαμβανομένων των Κατανεμόμενων υδροηλεκτρικών Μονάδων Παραγωγής με δυνατότητα άντλησης υποχρεούνται επιπλέον:

- να υποβάλλουν στον Διαχειριστή του ΕΣΜΗΕ ετήσιες καμπύλες αποθεμάτων ταμιευτήρων τελευταίων δέκα (10) ετών σε μηνιαία βάση. Για τους νέους σταθμούς Κατανεμόμενων υδροηλεκτρικών Μονάδων Παραγωγής, δεδομένου ότι υπάρχουν περιορισμένα ιστορικά στοιχεία στάθμης, υποχρεούνται να υποβάλλουν τις εκτιμώμενες καμπύλες λαμβάνοντας υπόψη τυχόν διαθέσιμα ιστορικά στοιχεία.
- να ενημερώνουν τον Διαχειριστή του ΕΣΜΗΕ για τη στάθμη του ταμιευτήρα της Κατανεμόμενης υδροηλεκτρικής Μονάδας Παραγωγής και την αναμενόμενη μεταβολή αυτής, καθώς και για την παροχή ύδατος στον ταμιευτήρα της Κατανεμόμενης

υδροηλεκτρικής Μονάδας Παραγωγής (στιγμιαία ή μέση για συγκεκριμένη περίοδο), την προηγούμενη της Ημέρας Κατανομής ή εκτάκτως, όπως κρίνεται αναγκαίο από τον Διαχειριστή του ΕΣΜΗΕ.

- να λαμβάνουν υπόψη την υφιστάμενη στάθμη των σχετικών υδάτινων αποθεμάτων, προβλέψεις για την εξέλιξη των αποθεμάτων αυτών, τις υποχρεώσεις τους για ύδρευση, άρδευση και οικολογική παροχή, και να μεριμνούν για τη συνεχή διατήρηση της Ελάχιστης Στάθμης Ασφαλείας Ταμιευτήρα, κατά τον προγραμματισμό της λειτουργίας των Μονάδων αυτών, και ιδίως κατά την υποβολή των δηλώσεων διαχείρισης υδάτινων πόρων και κατά την υποβολή των Δηλώσεων Τεχνοοικονομικών Στοιχείων, στις οποίες συμπεριλαμβάνεται για τις εν λόγω Μονάδες Παραγωγής το στοιχείο της μέγιστης ημερήσιας έγχυσης ενέργειας.
- να ενημερώνουν τον Διαχειριστή του ΕΣΜΗΕ αναφορικά με την προβλεπόμενη μεταβολή των στοιχείων που επηρεάζουν τη διαχείριση των υποχρεωτικών νερών, το συντομότερο δυνατό μετά την επέλευση του γεγονότος έκτακτης ανάγκης.
- να ενημερώνουν, σε εβδομαδιαία βάση, τον Διαχειριστή του ΕΣΜΗΕ αναφορικά με την ημερήσια ποσότητα των υδάτων σε κυβικά μέτρα και την αντιστοιχούσα σε αυτή ενέργεια σε MWh, η οποία διήλθε από τον υπερχειλιστή για κάθε ταμιευτήρα.

Οι Πάροχοι Υπηρεσιών Εξισορρόπησης που εκπροσωπούν Κατανεμόμενες υδροηλεκτρικές Μονάδες Παραγωγής που συνδέονται με ταμιευτήρα δύνανται:

- να υποβάλλουν δηλώσεις υποχρεωτικών εγχύσεων υδάτινων πόρων για τις ως άνω Μονάδες για την αποφυγή υπερχειλίσσης μόνο όταν η στάθμη του σχετικού ταμιευτήρα προβλέπεται να είναι ίση ή μεγαλύτερη από την Ανώτατη Στάθμη Ασφαλείας Ταμιευτήρα.
- να υποβάλλουν δηλώσεις περιορισμού μέγιστης ημερήσιας έγχυσης ενέργειας για τις ως άνω Μονάδες μόνο όταν η στάθμη του σχετικού ταμιευτήρα προβλέπεται να είναι ίση ή μικρότερη από την Ελάχιστη Στάθμη Ασφαλείας Ταμιευτήρα.

Το ύψος της Ανώτατης Στάθμης Ασφαλείας Ταμιευτήρα και της Ελάχιστης Στάθμης Ασφαλείας Ταμιευτήρα καθορίζονται για κάθε Κατανεμόμενη υδροηλεκτρική Μονάδα Παραγωγής από τη ΡΑΕ μετά από πρόταση του σχετικού Παρόχου Υπηρεσιών Εξισορρόπησης και γνώμη του Διαχειριστή του ΕΣΜΗΕ.

Σχετικά με τη δήλωση δωδεκάμηνης προβλεπόμενης χρήσης νερών, η οποία αναφέρεται στο ερχόμενο δωδεκάμηνο, οι Πάροχοι Υπηρεσιών Εξισορρόπησης που εκπροσωπούν Κατανεμόμενες Μονάδες υδροηλεκτρικής Παραγωγής υποχρεούνται να:

- την υποβάλλουν σε κυλιόμενη βάση, έως πέντε (5) ημέρες πριν την έναρξη του πρώτου μήνα στον οποίο αφορά στον Διαχειριστή του ΕΣΜΗΕ συνοδευόμενη από τεκμηρίωση περί της μεγιστοποίησης της αξίας των υδάτινων πόρων και του συνολικού οφέλους που συνεπάγεται για τον τομέα της ηλεκτρικής ενέργειας η χρήση των Κατανεμόμενων υδροηλεκτρικών Μονάδων Παραγωγής.

- καθορίζουν στη δήλωση δωδεκάμηνης προβλεπόμενης χρήσης νερών για κάθε μήνα του επόμενου δωδεκαμήνου, αθροιστικά για όλες τις Περιόδους Κατανομής των Ημερών Κατανομής του μήνα, αθροιστικά για όλες τις Κατανεμόμενες υδροηλεκτρικές Μονάδες Παραγωγής κάθε Παρόχου Υπηρεσιών Εξισορρόπησης, και για τρία υδρολογικά σενάρια (υψηλών, χαμηλών και ενδιάμεσων συνολικών εισροών) τα εξής:
 - το πρόγραμμα προβλεπόμενης έγχυσης ενέργειας λόγω υποχρεωτικών λειτουργιών,
 - το πρόγραμμα προβλεπόμενης πρόσθετης παραγωγής ενέργειας,
 - οι αναμενόμενες εισροές ύδατος στους ταμιευτήρες, και
 - τα προβλεπόμενα αποθέματα νερού στους ταμιευτήρες στο τέλος του μήνα.
- να υποβάλλουν στον Διαχειριστή του ΕΣΜΗΕ και στη ΡΑΕ εντός ενός (1) μηνός από την παρέλευση κάθε Έτους Αξιοπιστίας, απολογιστική έκθεση περί της διαχείρισης των υδάτινων πόρων κατά το προηγούμενο Έτος Αξιοπιστίας, στην οποία περιλαμβάνονται:
 - τα απολογιστικά στοιχεία της δήλωσης δωδεκάμηνης προβλεπόμενης χρήσης νερών, σύμφωνα με το Άρθρο 22 του ΚΑΕ,
 - αντιπαραβολή με τις αντίστοιχες δηλώσεις δωδεκάμηνης προβλεπόμενης χρήσης νερών και τεκμηρίωση των αποκλίσεων και
 - τεκμηρίωση περί της μεγιστοποίησης της αξίας των υδάτινων πόρων και του συνολικού οφέλους για τον τομέα της ηλεκτρικής ενέργειας από τη χρήση των Κατανεμόμενων υδροηλεκτρικών Μονάδων Παραγωγής.

Σχετικά με τη δήλωση εβδομαδιαίας διαχείρισης υποχρεωτικών νερών οι Πάροχοι Υπηρεσιών Εξισορρόπησης που εκπροσωπούν Κατανεμόμενες Μονάδες υδροηλεκτρικής Παραγωγής:

- την υποβάλλουν έως την 12:00 ΕΕΤ ώρα κάθε Πέμπτης και αναφέρεται στην περίοδο που άρχεται από το ερχόμενο Σάββατο και για συνολικά επτά Ημέρες Κατανομής. Στη δήλωση εβδομαδιαίας διαχείρισης υποχρεωτικών νερών καθορίζεται για κάθε Κατανεμόμενη υδροηλεκτρική Μονάδα Παραγωγής, και για κάθε Περίοδο Κατανομής των επτά Ημερών Κατανομής αναφοράς της δήλωσης, η εκτιμώμενη ποσότητα ενέργειας που εγχέεται υποχρεωτικά και η οποία αντιστοιχεί στις εξής υποχρεωτικές λειτουργίες: α) ύδρευσης, β) άρδευσης και γ) οικολογικής παροχής.
- υποχρεούνται, σε εβδομαδιαία βάση, να τεκμηριώνουν τις δηλώσεις ποσότητας ενέργειας για υποχρεωτικές λειτουργίες, υποβάλλοντας στοιχεία σχετικά με τις λειτουργίες αυτές καθώς και σχετικά με το ισοζύγιο εισροών-εκροών στους ταμιευτήρες. Η τεκμηρίωση αυτή γίνεται προϋπολογιστικά και απολογιστικά. Η δήλωση εβδομαδιαίας διαχείρισης υποχρεωτικών νερών κάθε Κατανεμόμενης υδροηλεκτρικής Μονάδας Παραγωγής είναι δεσμευτική και δεν μπορεί να τροποποιηθεί για τις ποσότητες ενέργειας που αντιστοιχούν στην οικολογική παροχή.

- δύνανται να υποβάλλουν αίτηση τροποποίησης δήλωσης εβδομαδιαίας διαχείρισης υποχρεωτικών νερών όσον αφορά στα στοιχεία ύδρευσης, άρδευσης και οικολογικής παροχής για λόγους έκτακτης ανάγκης, οι οποίοι περιλαμβάνουν περιπτώσεις που διαπιστώνεται παραβίαση της Ανώτατης Στάθμης Ασφαλείας Ταμιευτήρα, άλλους λόγους ασφάλειας, ή για ειδικές εργασίες και απαιτήσεις τρίτων. Το αίτημα τροποποίησης τεκμηριώνεται πλήρως από τον Πάροχο Υπηρεσιών Εξισορρόπησης. Ο Διαχειριστής του ΕΣΜΗΕ δύναται να ζητήσει εκ των υστέρων πρόσθετες πληροφορίες εάν κατά την κρίση του η αιτιολόγηση δεν είναι πλήρης.

Σχετικά με δηλώσεις ημερήσιας διαχείρισης υποχρεωτικών νερών οι Πάροχοι Υπηρεσιών Εξισορρόπησης που εκπροσωπούν Κατανεμόμενες Μονάδες υδροηλεκτρικής Παραγωγής έχουν τις επιπρόσθετα τις ακόλουθες υποχρεώσεις:

- υποχρεούνται να ενημερώνουν τον Διαχειριστή του ΕΣΜΗΕ αναφορικά με την προβλεπόμενη μεταβολή των στοιχείων που επηρεάζουν τη διαχείριση των υποχρεωτικών νερών, το συντομότερο δυνατό μετά την επέλευση του γεγονότος. Συγκεκριμένα, υποχρεούνται να ενημερώνουν τον Διαχειριστή του ΕΣΜΗΕ για τα εξής:
 - για τη στάθμη του ταμιευτήρα της Κατανεμόμενης υδροηλεκτρικής Μονάδας Παραγωγής και την αναμενόμενη μεταβολή αυτής, ιδίως όταν διαπιστώνεται ή προβλέπεται παραβίαση της Ανώτατης Στάθμης Ασφαλείας Ταμιευτήρα,
 - για την παροχή ύδατος στον ταμιευτήρα της Κατανεμόμενης υδροηλεκτρικής Μονάδας Παραγωγής (στιγμιαία ή μέση για συγκεκριμένη περίοδο),
 - για λήψη τυχόν αναγκαίων μέτρων για την ασφάλεια των φραγμάτων των ταμιευτήρων σε περιπτώσεις που παρατηρούνται υψηλές παροχές ύδατος,
 - για τη διαφοροποίηση των αρδευτικών αναγκών,
 - για ειδικές εργασίες και απαιτήσεις τρίτων ή
 - για άλλους λόγους ασφάλειας (Ανωτέρα Βία).
- υποχρεούνται να υποβάλλουν στον Διαχειριστή ΕΣΜΗΕ ημερήσιες δηλώσεις υποχρεωτικών εγχύσεων υδάτινων πόρων καταρχήν στις 08:00 EET και τυχόν διορθώσεις μέχρι τις 09:30 EET της προηγούμενης Ημέρας Κατανομής. Επιπλέον υποχρεούνται να υποβάλλουν στον Διαχειριστή ΕΣΜΗΕ ημερήσιες δηλώσεις υποχρεωτικών εγχύσεων υδάτινων πόρων το συντομότερο δυνατό μετά την επέλευση γεγονότος που επηρεάζει τη διαχείριση των υποχρεωτικών νερών. Παρέκκλιση της ημερήσιας δήλωσης υποχρεωτικών εγχύσεων υδάτινων πόρων από την αντίστοιχη δήλωση εβδομαδιαίας διαχείρισης υποχρεωτικών νερών επιτρέπεται μόνο στις παρακάτω περιπτώσεις:
 - διαφοροποίηση των αναγκών ύδρευσης,
 - διαφοροποίηση των αναγκών άρδευσης,
 - αποφυγή υπερχείλισης,
 - ειδικές εργασίες και απαιτήσεις τρίτων,

- άλλοι λόγοι ασφάλειας (Ανωτέρα Βία).

Κάθε παρέκκλιση της ημερήσιας δήλωσης υποχρεωτικών εγχύσεων υδάτινων πόρων από την δήλωση εβδομαδιαίας διαχείρισης υποχρεωτικών νερών τεκμηριώνεται πλήρως από τον Πάροχο Υπηρεσιών Εξισορρόπησης. Ο Διαχειριστής του ΕΣΜΗΕ δύναται να ζητήσει εκ των υστέρων πρόσθετες πληροφορίες εάν κατά την κρίση του η αιτιολόγηση δεν είναι πλήρης.

6.5 Υποχρεώσεις των Συμβαλλόμενων Μερών με Ευθύνη Εξισορρόπησης

Οι Παραγωγοί ΑΠΕ ή/και ΦοΣΕ ΑΠΕ που εκπροσωπούν Χαρτοφυλάκια Μονάδων ΑΠΕ, υποβάλλουν προβλέψεις εγχύσεων για κάθε Περίοδο Κατανομής της Ημέρας Κατανομής το αργότερο δύο (2) ώρες πριν από την εκτέλεση κάθε προγραμματισμένης ΔΕΠ. Η μορφή του αρχείου το οποίο θα υποβάλλουν την πρόβλεψη έγχυσης οι Παραγωγοί ΑΠΕ και οι ΦΟΣΕ, πριν την εκτέλεση κάθε Προγραμματισμένης ΔΕΠ παρουσιάζεται στο Παράρτημα.

Οι Εκπρόσωποι Φορτίου που έχουν υποβάλει Εντολή Αγοράς στις Αγορές Ηλεκτρικής Ενέργειας που διαχειρίζεται το Ελληνικό Χρηματιστήριο Ενέργειας έχουν υποχρέωση να ενημερώνουν άμεσα τον Διαχειριστή του ΕΣΜΗΕ για κάθε πιθανή μεταβολή στις ποσότητες ενέργειας που αντιστοιχούν στους μετρητές φορτίου που εκπροσωπούν.

Οι Εκπρόσωποι Φορτίου που δεν έχουν υποβάλει Εντολή Αγοράς στις Αγορές Ηλεκτρικής Ενέργειας που διαχειρίζεται το Ελληνικό Χρηματιστήριο Ενέργειας για μετρητές ενέργειας που εκπροσωπούν κατά την υπόψη Ημέρα Κατανομής σύμφωνα με τον Πίνακα Αντιστοίχισης Μετρητών και Εκπροσώπων Φορτίου σύμφωνα με τον Κώδικα Διαχείρισης ΕΣΜΗΕ, έχουν υποχρέωση να ενημερώνουν τον Διαχειριστή του ΕΣΜΗΕ για το συνολικό φορτίο που αναμένουν να απορροφηθεί από τους μετρητές αυτούς για κάθε Περίοδο Κατανομής της Ημέρας Κατανομής.

7 Κανόνες ΔΕΠ

7.1 Αλγόριθμος βελτιστοποίησης της ΔΕΠ

Ο αλγόριθμος λειτουργεί κατά τρόπο ώστε το συνολικό κόστος παροχής Ενέργειας και Ισχύος Εξισορρόπησης να ελαχιστοποιείται. Στο συνολικό κόστος παροχής Ενέργειας Εξισορρόπησης δύναται να περιλαμβάνεται το προσδοκώμενο κόστος από την ενεργοποίηση σε πραγματικό χρόνο της Ισχύος Εξισορρόπησης. Ως συνολικό κόστος παροχής Ενέργειας και Ισχύος Εξισορρόπησης νοείται το άθροισμα του κόστους παροχής Ενέργειας και Ισχύος Εξισορρόπησης για όλες τις Περιόδους Κατανομής της Ημέρας Κατανομής D στην περίπτωση της ΔΕΠ1 και της ΔΕΠ2, ή για τις εναπομένουσες Περιόδους Κατανομής της Ημέρας Κατανομής D στην περίπτωση της ΔΕΠ3 και οποιασδήποτε άλλης επίλυσης της κατ' απαίτηση ΔΕΠ κατά τη διάρκεια της Ημέρας Κατανομής.

Ο αλγόριθμος τηρεί υποχρεωτικά τους ακόλουθους περιορισμούς:

- i. τον περιορισμό αποκλίσεων του συστήματος, βάσει του οποίου το άθροισμα της απονεμηθείσας ανοδικής και καθοδικής Ενέργειας Εξισορρόπησης ΔΕΠ ισούται με τις προβλεπόμενες Αποκλίσεις του ΕΣΜΗΕ, ανά Ζώνη Προσφορών και συνολικά,
- ii. τους διαζωνικούς περιορισμούς,
- iii. το άθροισμα της παρεχόμενης Ισχύος Εξισορρόπησης για ΕΔΣ όλων των Οντοτήτων Υπηρεσιών Εξισορρόπησης που έχουν επιλεγεί για να παρέχουν Ισχύ Εξισορρόπησης ΕΔΣ, πρέπει να είναι μεγαλύτερο ή ίσο των συνολικών απαιτήσεων ανά Ζώνη Προσφορών ή/και συνολικά του ΕΣΜΗΕ σε ανοδική και καθοδική Ισχύ Εξισορρόπησης για ΕΔΣ,
- iv. το άθροισμα της παρεχόμενης Ισχύος Εξισορρόπησης για αΕΑΣ όλων των Οντοτήτων Υπηρεσιών Εξισορρόπησης που έχουν επιλεγεί να παρέχουν Ισχύ Εξισορρόπησης για αΕΑΣ, πρέπει να είναι μεγαλύτερο ή ίσο των συνολικών απαιτήσεων ανά Ζώνη Προσφορών και συνολικά του ΕΣΜΗΕ σε ανοδική και καθοδική Ισχύ Εξισορρόπησης για αΕΑΣ,
- v. το άθροισμα της παρεχόμενης Ισχύος Εξισορρόπησης για χΕΑΣ όλων των Οντοτήτων Υπηρεσιών Εξισορρόπησης που έχουν επιλεγεί να παρέχουν Ισχύ Εξισορρόπησης χΕΑΣ, πρέπει να είναι μεγαλύτερο ή ίσο των απαιτήσεων ανά Ζώνη Προσφορών ή/και συνολικά του ΕΣΜΗΕ σε ανοδική και καθοδική Ισχύ Εξισορρόπησης για χΕΑΣ,
- vi. τα επικαιροποιημένα Προγράμματα Λειτουργίας των μονάδων παραγωγής σε κατάσταση Δοκιμών Παραλαβής,
- vii. τα επικαιροποιημένα Προγράμματα Λειτουργίας των Κατανεμόμενων Μονάδων Παραγωγής σε Δοκιμαστική Λειτουργία,
- viii. τις δηλώσεις ημερήσιας διαχείρισης υποχρεωτικών νερών,
- ix. τους τεχνικούς περιορισμούς των Οντοτήτων Υπηρεσιών Εξισορρόπησης, όπως εφαρμόζονται, οι οποίοι περιλαμβάνονται στα Δηλωμένα Χαρακτηριστικά τους, όπως είναι οι περιορισμοί παροχής Ισχύος Εξισορρόπησης, οι περιορισμοί

Ενέργειας Εξισορρόπησης, η Τεχνικά Ελάχιστη Παραγωγή, η Μέγιστη Καθαρή Ισχύς και οι περιορισμοί Διαθέσιμης Ισχύος υπό κανονική λειτουργία ή υπό ΑΡΠ, ο χρόνος συγχρονισμού, ο χρόνος παραμονής στο ενδιάμεσο φορτίο και ο χρόνος αποσυγχρονισμού, ο χρόνος και η παραγωγή της Κατανεμόμενης Μονάδας Παραγωγής μεταξύ του συγχρονισμού και της Τεχνικά Ελάχιστης Παραγωγής, η λογική κατάσταση των περιορισμών ένταξης, οι περιορισμοί ελάχιστου χρόνου εντός/εκτός λειτουργίας, οι περιορισμοί ρυθμού μεταβολής ισχύος εξόδου και Ισχύος Εξισορρόπησης των Μονάδων,

- x. τους περιορισμούς στη μέγιστη ημερήσια έγχυση ενέργειας από Κατανεμόμενες Μονάδες Παραγωγής με καύσιμο Φυσικό Αέριο,
- xi. τους περιορισμούς στη μέγιστη ημερήσια έγχυση ενέργειας από Κατανεμόμενες υδροηλεκτρικές Μονάδες Παραγωγής βάσει των δηλώσεων περιορισμού μέγιστης ημερήσιας έγχυσης ενέργειας από Κατανεμόμενες υδροηλεκτρικές Μονάδες Παραγωγής,
- xii. σε κάθε Περίοδο Κατανομής οι Κατανεμόμενες υδροηλεκτρικές Μονάδες Παραγωγής με ταυτόχρονη δυνατότητα άντλησης λειτουργούν είτε ως Κατανεμόμενες Μονάδες Παραγωγής είτε ως αντλητικά φορτία,
- xiii. σε κάθε Περίοδο Κατανομής οι Κατανεμόμενες Μονάδες Παραγωγής με Εναλλακτικό Καύσιμο παράγουν είτε με το πρωτεύον είτε με το δευτερεύον καύσιμο,
- xiv. σε κάθε Περίοδο Κατανομής οι Κατανεμόμενες Μονάδες Παραγωγής Συνδυασμένου Κύκλου Πολλαπλών Αξόνων βρίσκονται σε μια και μοναδική διάταξη λειτουργίας,
- xv. τους περιορισμούς για τη μετάβαση μεταξύ δύο Εικονικών Οντοτήτων.

Στις περιπτώσεις που η τήρηση του ισοζυγίου ενέργειας, δηλαδή του περιορισμού κάλυψης των προβλεπόμενων αποκλίσεων, δεν είναι εφικτή προκειμένου να επιτευχθεί η επιθυμητή σύγκλιση του αλγορίθμου, και ιδίως στις περιπτώσεις περίσσειας ενέργειας, ο αλγόριθμος ΔΕΠ μπορεί να επιλύσει εμφανίζοντας περίσσεια ενέργειας στα αποτελέσματα της ΔΕΠ, κατά μέγιστο ίση με την ποσότητα της προσφοράς Ενέργειας Εξισορρόπησης για την εικονική οντότητα που προδιαγράφεται στην παρ. 3.2.2 της παρούσας.

Στις περιπτώσεις που η τήρηση των ζωνικών / συστημικών απαιτήσεων Ισχύος Εξισορρόπησης δεν είναι εφικτή προκειμένου να επιτευχθεί η επιθυμητή σύγκλιση του αλγορίθμου, ο αλγόριθμος ΔΕΠ μπορεί να επιλύσει περιορίζοντας τις απαιτήσεις Ισχύος Εξισορρόπησης κατά μέγιστο έως μια συγκεκριμένη ποσότητα ίση με την αντίστοιχη ποσότητα της προσφοράς Ισχύος Εξισορρόπησης για την εικονική οντότητα που προδιαγράφεται στην παρ. 3.2.2 της παρούσας.

Σε περίπτωση που, μετά την επίλυση της ΔΕΠ, βάσει της παραγράφου 5 του Άρθρου 59 του ΚΑΕ, η κάλυψη των προβλεπόμενων αποκλίσεων ή/και των ζωνικών / συστημικών απαιτήσεων

Ισχύος Εξισορρόπησης παραμένει αδύνατη, τότε συμπεριλαμβάνονται τυχόν διαθέσιμες Προσφορές Ενέργειας Εξισορρόπησης ΔΕΠ για Συμβεβλημένες Μονάδες Παραγωγής, οι παρακάτω περιορισμοί αίρονται σταδιακά και η ΔΕΠ εκτελείται ξανά. Η διαδικασία άρσης των περιορισμών είναι η κάτωθι:

- Αρχικά, δεν εφαρμόζεται σε όλο του το εύρος ο περιορισμός των απαιτήσεων Ισχύος Εξισορρόπησης για ανοδική ή/και καθοδική χειροκίνητη ΕΑΣ.
- Ακολούθως, δεν εφαρμόζεται σε όλο του το εύρος ο περιορισμός των απαιτήσεων Ισχύος Εξισορρόπησης για ανοδική ή/και καθοδική ΕΔΣ.
- Περαιτέρω, δεν εφαρμόζεται σε όλο του το εύρος ο περιορισμός των απαιτήσεων Ισχύος Εξισορρόπησης για ανοδική ή/και καθοδική αυτόματη ΕΑΣ.
- Τέλος, δεν εφαρμόζεται σε όλο του το εύρος ο περιορισμός Αποκλίσεων του ΕΣΜΗΕ.

Οι Κατανεμόμενες Μονάδες Παραγωγής με Εναλλακτικό Καύσιμο δύνανται να λειτουργούν με το εναλλακτικό καύσιμο για τις Ημέρες Κατανομής για τις οποίες ο Διαχειριστής του ΕΣΦΑ έχει θέσει το ΕΣΦΑ σε επίπεδο επιφυλακής (κατάσταση συναγερμού 2) ή σε επίπεδο έκτακτης ανάγκης (κατάσταση συναγερμού 3) σύμφωνα με τα οριζόμενα στο Σχέδιο Έκτακτης Ανάγκης. Το καύσιμο, πρωτεύον ή εναλλακτικό, των Κατανεμόμενων Μονάδων Παραγωγής με Εναλλακτικό Καύσιμο στις ανωτέρω περιπτώσεις αποφασίζεται βάσει των αποτελεσμάτων της ΔΕΠ. Οι Κατανεμόμενες Μονάδες Παραγωγής με Εναλλακτικό Καύσιμο δύνανται να λειτουργούν μόνο με έναν από τους δύο τύπους καυσίμου σε κάθε Περίοδο Κατανομής. Ο αλγόριθμος της ΔΕΠ λαμβάνει υπόψη τα Δηλωμένα Χαρακτηριστικά που αντιστοιχούν στο καύσιμο που επιλέγεται για κάθε Περίοδο Κατανομής.

Ο Διαχειριστής του ΕΣΜΗΕ συμπεριλαμβάνει στα δεδομένα της ΔΕΠ τις δηλώσεις περιορισμού μέγιστης ημερήσιας έγχυσης ενέργειας από Κατανεμόμενες Μονάδες Παραγωγής με καύσιμο Φυσικό Αέριο. Η ποσότητα έγχυσης ηλεκτρικής ενέργειας που περιλαμβάνεται στη ΔΕΠ για τις Κατανεμόμενες Μονάδες Παραγωγής με καύσιμο Φυσικό Αέριο, στις οποίες αφορούν οι υποβληθείσες δηλώσεις περιορισμού μέγιστης ημερήσιας έγχυσης ενέργειας από Κατανεμόμενες Μονάδες Παραγωγής με καύσιμο Φυσικό Αέριο, δεν μπορεί να υπερβαίνει την ποσότητα που προσδιορίζεται στις ανωτέρω δηλώσεις.

Ο Διαχειριστής του ΕΣΜΗΕ συμπεριλαμβάνει στα δεδομένα της ΔΕΠ τις δηλώσεις περιορισμού μέγιστης Ημερήσιας έγχυσης ενέργειας από Κατανεμόμενες υδροηλεκτρικές Μονάδες Παραγωγής. Η ποσότητα έγχυσης ηλεκτρικής ενέργειας που περιλαμβάνεται στη ΔΕΠ για τις Κατανεμόμενες υδροηλεκτρικές Μονάδες Παραγωγής, στις οποίες αφορούν οι υποβληθείσες δηλώσεις περιορισμού μέγιστης ημερήσιας έγχυσης ενέργειας από Κατανεμόμενες υδροηλεκτρικές Μονάδες Παραγωγής, δεν μπορεί να υπερβαίνει την ποσότητα που προσδιορίζεται στις ανωτέρω δηλώσεις.

7.2 Αποτελέσματα της ΔΕΠ

Ο Διαχειριστής του ΕΣΜΗΕ καταρτίζει το Πρόγραμμα ΔΕΠ και εκδίδει σχετικές Εντολές Κατανομής με σκοπό την αξιόπιστη λειτουργία του συστήματος και την ελαχιστοποίηση του κόστους λειτουργίας του, με βάση τις ακόλουθες αρχές:

- Οι Οντότητες Υπηρεσιών Εξισορρόπησης προγραμματίζονται για την κάλυψη του συνολικού Φορτίου του ΕΣΜΗΕ και την παροχή των αναγκαίων Επικουρικών Υπηρεσιών για την ασφαλή λειτουργία του ΕΣΜΗΕ.
- Το συνολικό Φορτίο του ΕΣΜΗΕ συνίσταται αφενός μεν από την Πρόβλεψη του Φορτίου του συστήματος που διενεργείται από τον Διαχειριστή του ΕΣΜΗΕ, αφετέρου δε από το πρόγραμμα των εξαγωγών δια μέσω των διασυνδέσεων.
- Αλλαγή στη διαθεσιμότητα των Οντοτήτων Υπηρεσιών Εξισορρόπησης σε σχέση με την υποβληθείσα επιτρέπεται μόνο για εύλογη αιτία (όπως βλάβες, διακοπές λειτουργίας, επικίνδυνες καταστάσεις, κ.λπ.). Για αλλαγή διαθεσιμότητας σε άλλες περιπτώσεις (π.χ. εργασίες συντήρησης) απαιτείται προηγούμενη σύμφωνη γνώμη του Διαχειριστή του ΕΣΜΗΕ.

Τα αποτελέσματα της ΔΕΠ περιλαμβάνουν:

- το πρόγραμμα ένταξης/απένταξης των Οντοτήτων Υπηρεσιών Εξισορρόπησης, για κάθε Περίοδο Κατανομής της Ημέρας Κατανομής,
- την Ισχύ Εξισορρόπησης για ΕΔΣ, για χΕΑΣ και αΕΑΣ για κάθε κατεύθυνση (ανοδική και καθοδική), για κάθε Οντότητα Υπηρεσιών Εξισορρόπησης και για κάθε Περίοδο Κατανομής της Ημέρας Κατανομής.

Για κάθε Περίοδο Κατανομής το άθροισμα της ανοδικής και καθοδικής Ισχύος Εξισορρόπησης που απονέμεται από τη ΔΕΠ σε κάθε Οντότητα Υπηρεσιών Εξισορρόπησης υπολογιζόμενο διακριτά για κάθε ένα από τα προϊόντα Ισχύος Εξισορρόπησης (ΕΔΣ, χειροκίνητη ΕΑΣ και αυτόματη ΕΑΣ) ως άθροισμα και των δύο κατευθύνσεων του προϊόντος, δεν μπορεί να είναι μικρότερο από ένα όριο. Το όριο αυτό υπολογίζεται για τις Κατανεμόμενες Μονάδες Παραγωγής ως το 2% της Μέγιστης Καθαρής Ισχύος και για Χαρτοφυλάκια Κατανεμόμενου Φορτίου ή τα Χαρτοφυλάκια Κατανεμόμενων Μονάδων ΑΠΕ ως το 2% της κατανεμόμενης ισχύος. Το ανωτέρω όριο στρογγυλοποιείται σε ακέραιο αριθμό (MW) και λαμβάνει τιμές από 1MW έως και 10MW. Στις περιπτώσεις που το όριο αυτό υπολογίζεται μικρότερο του 1MW λαμβάνει την τιμή 1 MW ενώ στις περιπτώσεις που υπολογίζεται μεγαλύτερο των 10MW λαμβάνει την τιμή 10 MW.

Από τη ΔΕΠ προκύπτει επίσης ενδεικτικό πρόγραμμα παραγωγής για κάθε Οντότητα Υπηρεσιών Εξισορρόπησης και για κάθε Περίοδο Κατανομής της Ημέρας Κατανομής («Πρόγραμμα ΔΕΠ»). Οι διαφορές μεταξύ του Προγράμματος ΔΕΠ και του αυτόματου μηχανισμού έκδοσης Εντολών Κατανομής (Αγορά Ενέργειας Εξισορρόπησης) δεν νοούνται ως παρεκκλίσεις από την ΔΕΠ.

Για τα αποτελέσματα της ΔΕΠ για την Ισχύ Εξισορρόπησης ισχύουν τα παρακάτω:

- α) Τα αποτελέσματα της ΔΕΠ1 δεν είναι δεσμευτικά.

- β) Τα αποτελέσματα της ΔΕΠ2 είναι δεσμευτικά για τις πρώτες είκοσι τέσσερις (24) Περιόδους Κατανομής της Ημέρας Κατανομής D.
- γ) Τα αποτελέσματα της ΔΕΠ3 είναι δεσμευτικά για τις τελευταίες είκοσι τέσσερις (24) Περιόδους Κατανομής της Ημέρας Κατανομής D.
- δ) Τα αποτελέσματα των κατ' απαίτηση ΔΕΠ είναι δεσμευτικά ξεκινώντας από την πρώτη Περίοδο Κατανομής που αφορούν και έως την επόμενη δημοσίευση ΔΕΠ που αφορά την Ημέρα Κατανομής D.
- ε) Σε περίπτωση μη δημοσίευσης οποιασδήποτε από τις ΔΕΠ2, ΔΕΠ3, δεσμευτικά είναι τα αποτελέσματα της αμέσως προηγούμενης δημοσιευμένης ΔΕΠ που αφορά την Ημέρα Κατανομής D.

Τα αποτελέσματα όλων των εκτελέσεων ΔΕΠ είναι δεσμευτικά όσον αφορά το πρόγραμμα ένταξης των Οντοτήτων Υπηρεσιών Εξισορρόπησης, με κάθε επόμενη εκτέλεση ΔΕΠ να αντικαθιστά τα αποτελέσματα των προηγούμενων όσον αφορά τις Περιόδους Κατανομής της Ημέρας Κατανομής μετά την εκτέλεση αυτή. Οι Πάροχοι Υπηρεσιών Εξισορρόπησης υποχρεούνται να συμμορφώνονται με τα δεσμευτικά αποτελέσματα των εκτελέσεων της ΔΕΠ. Σε περίπτωση μη συμμόρφωσης, οι Πάροχοι Υπηρεσιών Εξισορρόπησης δεν δικαιούνται αμοιβής και υπόκεινται σε Χρεώσεις μη Συμμόρφωσης, σύμφωνα με το Κεφάλαιο 21 του ΚΑΕ.

Ο Διαχειριστής του ΕΣΜΗΕ δημοσιεύει τα αποτελέσματα μετά την εκτέλεση κάθε κατ' απαίτηση ΔΕΠ και σαράντα πέντε (45) λεπτά μετά την εκτέλεση κάθε προγραμματισμένης ΔΕΠ. Μέσα στην ίδια προθεσμία, ενημερώνει τους Παρόχους Υπηρεσιών Εξισορρόπησης που υπέβαλαν αποδεκτές Προσφορές Ενέργειας και Ισχύος Εξισορρόπησης ΔΕΠ για τα αποτελέσματα της ΔΕΠ που τους αφορούν. Σε περίπτωση που για οποιοδήποτε λόγο καθυστερήσουν να δημοσιευτούν τα αποτελέσματα της ΔΕΠ2 ή της ΔΕΠ3, τότε, μέχρι την δημοσίευση των αποτελεσμάτων της ΔΕΠ ή άλλης κατ' απαίτηση ΔΕΠ, ισχύουν ως δεσμευτικά τα αποτελέσματα της τελευταίας δημοσιευμένης ΔΕΠ αναφορικά με το πρόγραμμα ένταξης/ απένταξης των Οντοτήτων Υπηρεσιών Εξισορρόπησης και την Ισχύ Εξισορρόπησης για ΕΔΣ, για χΕΑΣ και αΕΑΣ. Ο Διαχειριστής του ΕΣΜΗΕ μπορεί να παρεκκλίνει από τα αποτελέσματα της ΔΕΠ σε όλες τις περιπτώσεις κατά τις οποίες κρίνει τεκμηριωμένα ότι αυτό είναι απαραίτητο για τη διασφάλιση της ασφαλούς λειτουργίας του ΕΣΜΗΕ και της ομαλής λειτουργίας της Αγοράς Εξισορρόπησης.

8 Αρχικές συνθήκες

Η αρχική κατάσταση των Οντοτήτων Υπηρεσιών Εξισορρόπησης στις ΔΕΠ1, ΔΕΠ2, ΔΕΠ3 και στις κατ' απαίτηση ΔΕΠ προσδιορίζεται από δεδομένα από το EMS/SCADA του Διαχειριστή του ΕΣΜΗΕ αλλά και τις προηγούμενες δημοσιευμένες ΔΕΠ. Αυτές περιλαμβάνουν την αρχική φόρτιση (παραγωγή) της Οντότητας Υπηρεσιών Εξισορρόπησης, τον αριθμό ωρών από την τελευταία εκκίνηση/σβέση (ο χρόνος που είναι εντός/εκτός λειτουργίας) ή της μετάβασης για τις διατάξεις λειτουργίας (πόσες ώρες η διάταξη λειτουργίας έχει ξεκινήσει ή σταματήσει την μετάβασή της), την συνολική ενέργεια που η Οντότητα Υπηρεσιών Εξισορρόπησης έχει παράξει από την αρχή της Ημέρας Κατανομής, και την μέγιστη ημερήσια ενέργεια. Στον παρακάτω πίνακα παρουσιάζεται η προέλευση των αρχικών συνθηκών των Οντοτήτων Υπηρεσιών Εξισορρόπησης για την εκτέλεση κάθε ΔΕΠ. Σε περίπτωση που δεν υπάρχουν επαρκή δεδομένα EMS/SCADA τότε λαμβάνονται υπόψη τα δεδομένα της τελευταίας δημοσιευμένης ΔΕΠ.

ΠΙΝΑΚΑΣ 4. ΠΡΟΕΛΥΣΗ ΑΡΧΙΚΩΝ ΣΥΝΘΗΚΩΝ ΤΩΝ ΟΝΤΟΤΗΤΩΝ ΥΠΗΡΕΣΙΩΝ ΕΞΙΣΟΡΡΟΠΗΣΗΣ ΓΙΑ ΤΗΝ ΔΕΠ

	ΔΕΠ1	ΔΕΠ2	ΔΕΠ3	Κατ' απαίτηση ΔΕΠ- Η έναρξη του χρονικού ορίζοντα της ΔΕΠ απέχει λιγότερο από μια ώρα από την στιγμή εκτέλεσης της	Κατ' απαίτηση ΔΕΠ- Η έναρξη του χρονικού ορίζοντα της ΔΕΠ απέχει περισσότερο από μια ώρα από την στιγμή εκτέλεσης της
Μέγιστη ημερήσια ενέργεια	Από τα τεχνοοικονομικά στοιχεία	Από τα τεχνοοικονομικά στοιχεία	Από τα τεχνοοικονομικά στοιχεία	Από τα τεχνοοικονομικά στοιχεία	Από τα τεχνοοικονομικά στοιχεία
Κατάσταση εκκίνησης	Από την προηγούμενη δημοσιευμένη ΔΕΠ	Δεδομένα από το EMS/SCADA	Δεδομένα από το EMS/SCADA	Δεδομένα από το EMS/SCADA	Από την προηγούμενη δημοσιευμένη ΔΕΠ
Χρόνος εντός/εκτός λειτουργίας	Από την προηγούμενη δημοσιευμένη ΔΕΠ	Δεδομένα από το EMS/SCADA	Δεδομένα από το EMS/SCADA	Δεδομένα από το EMS/SCADA	Από την προηγούμενη δημοσιευμένη ΔΕΠ
Χρόνος από την τελευταία μετάβαση μεταξύ δύο διατάξεων λειτουργίας	Από την προηγούμενη δημοσιευμένη ΔΕΠ	Δεδομένα από το EMS/SCADA	Δεδομένα από το EMS/SCADA	Δεδομένα από το EMS/SCADA	Από την προηγούμενη δημοσιευμένη ΔΕΠ
Παραγωγή των Παρόχων Υπηρεσιών Εξισορρόπησης	Από την προηγούμενη δημοσιευμένη ΔΕΠ	Δεδομένα από το EMS/SCADA	Δεδομένα από το EMS/SCADA	Δεδομένα από το EMS/SCADA	Από την προηγούμενη δημοσιευμένη ΔΕΠ
Καταμεμηθείσα ενέργεια από την αρχή της Ημέρας Κατανομής	0	0	Από την προηγούμενη δημοσιευμένη ΔΕΠ και από δεδομένα από το EMS/SCADA	Από την προηγούμενη δημοσιευμένη ΔΕΠ και από δεδομένα από το EMS/SCADA	Από την προηγούμενη δημοσιευμένη ΔΕΠ και από δεδομένα από το EMS/SCADA
Αριθμός ενεργοποιήσεων από την αρχή της Ημέρας Κατανομής	0	0	Από την προηγούμενη δημοσιευμένη ΔΕΠ και από δεδομένα της διαδικασίας χΕΑΣ	Από την προηγούμενη δημοσιευμένη ΔΕΠ και από δεδομένα της διαδικασίας χΕΑΣ	Από την προηγούμενη δημοσιευμένη ΔΕΠ και από δεδομένα της διαδικασίας χΕΑΣ

Για Χαρτοφυλάκια Κατανεμόμενου Φορτίου (εξαιρείται η άντληση) και Χαρτοφυλάκια Κατανεμόμενων Μονάδων ΑΠΕ, οι αρχικές συνθήκες υπολογίζονται πάντοτε με βάση την προηγούμενη δημοσιευμένη ΔΕΠ.

Όσον αφορά στις αρχικές συνθήκες των Μονάδων Παραγωγής Συνδυασμένου κύκλου Πολλαπλών Αξόνων, αυτές υπολογίζονται τόσο σε επίπεδο μονάδας (ως σύνολο) όσο και σε επίπεδο διάταξης λειτουργίας διακριτά.

Όσον αφορά το επίπεδο μονάδας, ο χρόνος λειτουργίας αυξάνει όσο οποιαδήποτε διάταξη λειτουργίας είναι ενεργή, ενώ γίνεται αρνητικός όταν σβήσει η μονάδα (καμία διάταξη λειτουργίας ενεργή) και στη συνέχεια μειώνεται μέχρι την επόμενη εκκίνηση οποιασδήποτε διάταξης λειτουργίας. Η θερμική κατάσταση της μονάδας κατά την εκκίνηση υπολογίζεται με βάση το χρόνο λειτουργίας στο επίπεδο της μονάδας.

Όσον αφορά το επίπεδο διάταξης λειτουργίας, ο χρόνος λειτουργίας της αυξάνει όσο αυτή η διάταξη λειτουργίας είναι ενεργή, ενώ γίνεται αρνητικός εάν σβήσει και στη συνέχεια μειώνεται μέχρι την επόμενη ενεργοποίηση αυτής διάταξης λειτουργίας. Η θερμική κατάσταση της διάταξης λειτουργίας όταν γίνεται μετάβαση σε αυτή υπολογίζεται με βάση το χρόνο λειτουργίας της συγκεκριμένης διάταξης λειτουργίας.

9 Κατ' απαίτηση ΔΕΠ

Εάν μετά την εκπόνηση του Προγράμματος ΔΕΠ υπάρξουν σημαντικές αποκλίσεις στα δεδομένα του ΕΣΜΗΕ που ελήφθησαν υπόψη στην κατάρτισή του, τα οποία επηρεάζουν σημαντικά τον προγραμματισμό των Οντοτήτων Υπηρεσιών Εξισορρόπησης και την κατανομή της Ισχύος Εξισορρόπησης, ο Διαχειριστής του ΕΣΜΗΕ δύναται να εκτελέσει τη ΔΕΠ εκ νέου.

Σημαντικές αποκλίσεις δεδομένων του ΕΣΜΗΕ θεωρούνται:

- 1) Βλάβη μίας ή περισσότερων Κατανεμόμενων Μονάδων Παραγωγής ή διασυνδέσεων που καθιστούν απαραίτητη την αναθεώρηση του Προγράμματος ΔΕΠ,
- 2) Βλάβη σημαντικού στοιχείου του ΕΣΜΗΕ,
- 3) Άλλου συμβάντος που οδηγεί ή μπορεί να οδηγήσει σε μια σημαντική αλλαγή στο Φορτίο του ΕΣΜΗΕ,
- 4) Αδυναμία κάλυψης του Φορτίου του ΕΣΜΗΕ και προγραμματισμός εισαγωγών έκτακτης ανάγκης,
- 5) Επικαιροποίηση των απαιτήσεων εφεδρειών (ΕΔΣ, αΕΑΣ και χΕΑΣ) και των Διαζωνικών Περιορισμών, εφόσον τα δεδομένα που έχουν ληφθεί υπόψη στην κατάρτιση του Προγράμματος ΔΕΠ έχουν μεταβληθεί,
- 6) Υποβολή τροποποιημένης ημερήσιας δήλωσης υποχρεωτικών εγχύσεων υδάτινων πόρων από τον Πάροχο Υπηρεσιών Εξισορρόπησης,
- 7) Επικαιροποίηση του προγράμματος δοκιμών Οντοτήτων Υπηρεσιών Εξισορρόπησης σε Δοκιμαστική Λειτουργία.
- 8) Επικαιροποίηση της ζωνικής Πρόβλεψης της έγχυσης από Μονάδες ΑΠΕ,
- 9) Οποιαδήποτε άλλη αιτία που ο Διαχειριστής του ΕΣΜΗΕ κρίνει σημαντική ώστε να καταρτίσει νέο Πρόγραμμα ΔΕΠ.

Οι ως άνω αποκλίσεις λαμβάνονται υπόψη κατά την κατάρτιση του επικαιροποιημένου Προγράμματος ΔΕΠ, ώστε τα αποτελέσματά του να προσεγγίζουν κατά το δυνατόν την πραγματική λειτουργία του ΕΣΜΗΕ.

10 Δεδομένα της Διαδικασίας Ενοποιημένου Προγραμματισμού

10.1 Δεδομένα Προβλέψεων

Η ΔΕΠ λαμβάνει από τον Διαχειριστή του ΕΣΜΗΕ τα ακόλουθα δεδομένα προβλέψεων τα οποία είναι απαραίτητα για τον υπολογισμό των ζωνικών αποκλίσεων:

- τη ζωνική Πρόβλεψη Φορτίου,
- τη ζωνική Πρόβλεψη Μονάδων ΑΠΕ,
- τη ζωνική Πρόβλεψη Απωλειών ΕΣΜΗΕ,
- τις ζωνικές και συστημικές ανοδικές και καθοδικές ανάγκες του ΕΣΜΗΕ σε ΕΔΣ, σε αΕΑΣ και σε χΕΑΣ.

10.2 Πρόγραμμα Αγοράς

Για την λειτουργία της ΔΕΠ ο Διαχειριστής του ΕΣΜΗΕ λαμβάνει από το Ελληνικό Χρηματιστήριο Ενέργειας το Πρόγραμμα Αγοράς για κάθε Αγοραία Χρονική Μονάδα κάθε Ημέρας Κατανομής σύμφωνα με το Άρθρο 37 του ΚΑΕ, για τις παρακάτω Οντότητες:

- Κατανεμόμενες Μονάδες Παραγωγής σε κανονική λειτουργία,
- Κατανεμόμενες Μονάδες Παραγωγής σε Δοκιμαστική Λειτουργία,
- μονάδες παραγωγής σε κατάσταση Δοκιμών Παραλαβής,
- Χαρτοφυλάκια Κατανεμόμενων Μονάδων ΑΠΕ ανά Ζώνη Προσφορών σε κανονική λειτουργία,
- Χαρτοφυλάκια Κατανεμόμενων Μονάδων ΑΠΕ ανά Ζώνη Προσφορών σε Δοκιμαστική Λειτουργία,
- Χαρτοφυλάκια μη Κατανεμόμενων Μονάδων ΑΠΕ ανά Ζώνη Προσφορών σε κανονική λειτουργία,
- Χαρτοφυλάκια μη Κατανεμόμενων Μονάδων ΑΠΕ ανά Ζώνη Προσφορών σε Δοκιμαστική Λειτουργία ή σε κατάσταση Δοκιμών Παραλαβής,
- Χαρτοφυλάκιο Μονάδων ΑΠΕ χωρίς Υποχρέωση Συμμετοχής στην Αγορά ανά Ζώνη Προσφορών,
- Χαρτοφυλάκια Φορτίου ανά Ζώνη Προσφορών,
- Φορτίο άντλησης από Κατανεμόμενες υδροηλεκτρικές Μονάδες Παραγωγής με δυνατότητα άντλησης.

Το Πρόγραμμα Αγοράς προκύπτει ανά Αγοραία Χρονική Περίοδο (ώρα). Καθώς η Περίοδος Κατανομής στη ΔΕΠ είναι μισή ώρα, το Πρόγραμμα Αγοράς που χρησιμοποιείται κατά την εκτέλεση της ΔΕΠ είναι το ίδιο για τις δύο Περιόδους Κατανομής οι οποίες περιλαμβάνονται σε μια Αγοραία Χρονική Περίοδο.

Στις Κατανεμόμενες υδροηλεκτρικές Μονάδες Παραγωγής με δυνατότητα άντλησης το Πρόγραμμα Αγοράς αποστέλλεται ανά Εικονική Οντότητα σε αντίθεση με τις Κατανεμόμενες Μονάδες Παραγωγής Συνδυασμένου Κύκλου Πολλαπλών Αξόνων και τις Μονάδες με Εναλλακτικό Καύσιμο όπου το Πρόγραμμα Αγοράς αποστέλλεται ανά μονάδα.

Επιπλέον, υποβάλλονται από το Ελληνικό Χρηματιστήριο Ενέργειας οι Προγραμματισμένες Ανταλλαγές Ενέργειας και οι αντίστοιχες τιμές των αγορών, για κάθε Διαζωνικό Διάδρομο, όπως υπολογίστηκαν στα αποτελέσματα της Αγοράς Επόμενης Ημέρας και της Ενδοημερήσιας Αγοράς. Οι Προγραμματισμένες Ανταλλαγές Ενέργειας υποβάλλονται στον Διαχειριστή του ΕΣΜΗΕ, προκειμένου να υπολογιστεί τυχόν Διαζωνική Δυναμικότητα μετά την επίλυση της Ενδοημερήσιας Αγοράς. Επίσης υποβάλλονται τα Προγράμματα Αγοράς που αφορούν στις Απώλειες ΕΣΜΗΕ ανά Ζώνη Προσφορών, όπως υπολογίστηκαν στα αποτελέσματα της Αγοράς Επόμενης Ημέρας και της Ενδοημερήσιας Αγοράς.

10.3 Διαζωνικοί Περιορισμοί

Στο πλαίσιο της ΔΕΠ δύναται να καθορίζονται Ζώνες Προσφορών, δηλαδή γεωγραφικές περιοχές εντός των οποίων οι Συμμετέχοντες στην αγορά έχουν τη δυνατότητα να ανταλλάσσουν ενέργεια χωρίς εκχώρηση δυναμικότητας. Οι Ζώνες Προσφορών εγκρίνονται με απόφαση της ΡΑΕ, κατόπιν εισήγησης του Διαχειριστή του ΕΣΜΗΕ, ύστερα από εκπόνηση σχετικής μελέτης κατά τα προβλεπόμενα στον Κώδικα Διαχείρισης ΕΣΜΗΕ.

Μεταξύ των Ζωνών Προσφορών καθορίζονται Διαζωνικοί Διάδρομοι, και προσδιορίζεται η μεταφορική ικανότητα μεταξύ των Ζωνών Προσφορών. Για κάθε Διαζωνικό Διάδρομο, η συνολική ροή που υπολογίζεται κατά την επίλυση της ΔΕΠ πρέπει να είναι μικρότερη ή ίση με την καθαρή ικανότητα μεταφοράς του Διαζωνικού Διαδρόμου. Για κάθε Διαζωνικό Διάδρομο η ΔΕΠ λαμβάνει υπόψη την Διαθέσιμη Ικανότητα Μεταφοράς μεταξύ των Ζωνών Προσφορών η οποία ισούται με την διαφορά μεταξύ της Συνολικής Ικανότητας Μεταφοράς και της Εκχωρηθείσας Ικανότητας Μεταφοράς, όπως υπολογίστηκε στα αποτελέσματα της Προθεσμιακής Αγοράς, της Αγοράς Επόμενης Ημέρας και της Ενδοημερήσιας Αγοράς.

10.4 Προϊόντα ΔΕΠ

Στη ΔΕΠ χρησιμοποιούνται τα εξής προϊόντα:

- ανοδική και καθοδική Ενέργεια Εξισορρόπησης χωρίς να γίνεται διάκριση σε χΕΑΣ και αΕΑΣ·
- τα ακόλουθα προϊόντα Ισχύος Εξισορρόπησης:
 - i. Ανοδική και καθοδική ΕΔΣ,
 - ii. Ανοδική και καθοδική αΕΑΣ, και
 - iii. Ανοδική και καθοδική χΕΑΣ.

10.5 Στοιχεία Οντοτήτων Υπηρεσιών Εξισορρόπησης

Ο μηχανισμός επίλυσης της ΔΕΠ λαμβάνει υπόψη τα ακόλουθα στοιχεία (όπως εφαρμόζονται ανά κατηγορία Οντοτήτων Υπηρεσιών Εξισορρόπησης):

- Ελάχιστη Διαθέσιμη Ισχύς
- Μέγιστη Διαθέσιμη Ισχύς
- Μέγιστη ημερήσια ενέργεια
- Ελάχιστος χρόνος λειτουργίας
- Ελάχιστος χρόνος εκτός λειτουργίας
- Πίνακας μεταβάσεων μεταξύ διατάξεων λειτουργίας
- Χρόνος μετάβασης από θερμή σε ενδιάμεση κατάσταση
- Χρόνος μετάβασης από ενδιάμεση σε ψυχρή κατάσταση
- Χρόνος συγχρονισμού από θερμή κατάσταση
- Χρόνος συγχρονισμού από ενδιάμεση κατάσταση
- Χρόνος συγχρονισμού από ψυχρή κατάσταση
- Χρόνος παραμονής στο ενδιάμεσο φορτίο από θερμή κατάσταση
- Χρόνος παραμονής στο ενδιάμεσο φορτίο από ενδιάμεση κατάσταση
- Χρόνος παραμονής στο ενδιάμεσο φορτίο από ψυχρή κατάσταση
- Βηματική Συνάρτηση Ενδιάμεσου Φορτίου
- Χρόνος σβέσης από την Τεχνικά Ελάχιστη Παραγωγή έως τον αποσυγχρονισμό
- Ρυθμός Ανόδου
- Ρυθμός Καθόδου
- Μέγιστη συνεισφορά σε ΕΔΣ
- Μέγιστη συνεισφορά σε αΕΑΣ
- Μέγιστη συνεισφορά σε χΕΑΣ
- Ελάχιστη Διαθέσιμη Ισχύς σε λειτουργία ΑΡΠ
- Μέγιστη Διαθέσιμη Ισχύς σε λειτουργία ΑΡΠ
- Ρυθμός Ανόδου υπό ΑΡΠ (για παροχή αΕΑΣ)
- Ρυθμός Καθόδου υπό ΑΡΠ (για παροχή αΕΑΣ)
- Μέγιστος χρόνος λειτουργίας ανά ενεργοποίηση
- Μέγιστος αριθμός ενεργοποιήσεων ανά Ημέρα Κατανομής

11 Μαθηματική Μοντελοποίηση της Διαδικασίας Ενοποιημένου Προγραμματισμού

Σε αυτό το κεφάλαιο περιγράφονται αναλυτικά οι μεταβλητές, οι παράμετροι καθώς και η μαθηματική διατύπωση του μοντέλου της Διαδικασίας Ενοποιημένου Προγραμματισμού.

11.1 Γενική Περιγραφή

Η Διαδικασία Ενοποιημένου Προγραμματισμού (ΔΕΠ) (Integrated Scheduling Process) επιλύει το πρόβλημα ένταξης Μονάδων Παραγωγής με στόχο την ελαχιστοποίηση του αντίστοιχου συνολικού κόστους Ενέργειας και Ισχύος Εξισορρόπησης, όπως αυτό ορίζεται στο Άρθρο 59 του ΚΑΕ. Στο συνολικό κόστος παροχής Ενέργειας Εξισορρόπησης δύναται να περιλαμβάνεται το προσδοκώμενο κόστος από την ενεργοποίηση σε πραγματικό χρόνο της Ισχύος Εξισορρόπησης. Διαμορφώνεται ως ένα πρόβλημα βελτιστοποίησης το οποίο αποτελείται από μία αντικειμενική συνάρτηση, ένα σύνολο μεταβλητών απόφασης, και ένα σύνολο από περιορισμούς ισοτήτων και ανισοτήτων. Το πρόβλημα προς επίλυση μοντελοποιείται ως ένα πρόβλημα Μεικτού Ακέραιου Προγραμματισμού (MIP: Mixed Integer Programming) σύμφωνα με το Άρθρο 59 του ΚΑΕ.

Ο μηχανισμός επίλυσης της ΔΕΠ παρέχει ένα συστηματικό τρόπο για την αντιμετώπιση προβλημάτων που ενδεχομένως δεν μπορούν να επιλυθούν χωρίς την παραβίαση κάποιων περιορισμών. Αυτό επιτυγχάνεται μέσω της χρήσης μίας μεθόδου Προγραμματισμού Στόχου (GP – Goal Programming) στην οποία μεταβλητές “χαλάρωσης” (slack variables), με σχετικά υψηλές τιμές ποινών, χρησιμοποιούνται για να δώσουν τη δυνατότητα “χαλάρωσης” σε ορισμένους περιορισμούς του προβλήματος βελτιστοποίησης.

Τόσο οι περιορισμοί ανισοτήτων, όσο και ισοτήτων περιλαμβάνουν μεταβλητές χαλάρωσης για την περίσσεια και την έλλειψη. Ομοίως, οι περιορισμοί που θέτουν άνω ή κάτω όρια έχουν μία μεταβλητή χαλάρωσης έλλειψης ή περίσσειας αντίστοιχα. Το σχετικό μέγεθος των τιμών ποινής καθορίζει τη σειρά με την οποία χαλαρώνουν οι περιορισμοί.

Για παράδειγμα, ο περιορισμός του Ισοζυγίου Ενέργειας έχει μεταβλητές χαλάρωσης για την περίσσεια και την έλλειψη παραγωγής. Κάθε μία από αυτές έχει μία αντίστοιχη τιμή ποινής. Έτσι, αν υπάρχει έλλειψη παραγωγής, η αντίστοιχη μεταβλητή χαλάρωσης “ελλείμματος παραγωγής” παρέχει την απαιτούμενη ενέργεια για την κάλυψη του ελλείμματος.

Με την ολοκλήρωση της εκτέλεσης, ο μηχανισμός επίλυσης της ΔΕΠ ελέγχει την τιμή όλων των μεταβλητών χαλάρωσης. Αν βρεθούν μη μηδενικές τιμές, η επίλυση χαρακτηρίζεται ως “επίλυση με παραβιάσεις”.

11.2 Ονοματολογία

Σύνολα και Δείκτες

$h \in H$

Οι Περίοδοι Κατανομής h είναι το σύνολο των χρονικών διαστημάτων εντός μίας Ημέρας Κατανομής. Η Ημέρα Κατανομής D αρχίζει την 01:00 EET της ημερολογιακής ημέρας

D και λήγει την 01:00 EET της ημερολογιακής ημέρας $D+1$. Οι Περίοδοι Κατανομής είναι 30-λεπτες. Η πρώτη Περίοδος Κατανομής της Ημέρας Κατανομής D είναι η 01:00 – 01:30 EET.	
$u \in Units$	Οντότητα Υπηρεσιών Εξισορρόπησης
$vu \in Virtual Units$	Εικονική Οντότητα
$z \in Zones$	Οι Ζώνες Προσφορών. Κάθε Οντότητα Υπηρεσιών Εξισορρόπησης πρέπει να ανήκει αποκλειστικά σε μία Ζώνη Προσφοράς.
$inter \in Interconnectors$	Οι Διαζωνικοί Διάδρομοι που συνδέουν δύο Ζώνες Προσφοράς.
$seg \in S$	Το βήμα, seg , αποτελεί μέρος μιας Προσφοράς Ενέργειας ή Ισχύος Εξισορρόπησης με ενιαία τιμή και ως εκ τούτου συνδέεται με έναν τύπο Υπηρεσιών (ενέργεια εξισορρόπησης, αΕΑΣ και χΕΑΣ, ΕΔΣ, ανά κατεύθυνση) και μία Οντότητα Υπηρεσιών Εξισορρόπησης. Εκφράζεται σε MW.
$rsvtype \in \{FCR, mFRR, aFRR\}$	Το είδος του προϊόντος Ισχύος Εξισορρόπησης, που αφορά στα προϊόντα εφεδρειών - ΕΔΣ, χΕΑΣ, αΕΑΣ (FCR, mFRR, aFRR)

11.3 Αντικειμενική Συνάρτηση

Η Αντικειμενική Συνάρτηση του μοντέλου επίλυσης της ΔΕΠ περιγράφεται ως εξής:

$$\min(\text{BalancingEnergyCosts} + \text{BalancingCapacityCosts} + \text{ExpectedEnergyCostofReserves} + \text{PenaltyCosts}) \quad \text{Eq 1}$$

Όπου,

BalancingEnergyCosts	Το κόστος των ενεργοποιημένων Προσφορών Ενέργειας Εξισορρόπησης για ανοδική και καθοδική Ενέργεια Εξισορρόπησης. Αναφέρεται σε ολόκληρο το σύστημα για όλες τις Περιόδους Κατανομής. Εκφράζεται σε €.
BalancingCapacityCosts	Το κόστος των ενεργοποιημένων Προσφορών Ισχύος Εξισορρόπησης για ανοδική και καθοδική Ισχύ Εξισορρόπησης και για όλες τις Υπηρεσίες Εξισορρόπησης. Αναφέρεται σε ολόκληρο το σύστημα για όλες τις Περιόδους Κατανομής. Εκφράζεται σε €.
PenaltyCost	Το κόστος παραβίασης των περιορισμών του προβλήματος. Είναι το εικονικό κόστος που οφείλεται στην παραβίαση των περιορισμών. Είναι μη μηδενικό μόνο όταν το πρόβλημα έχει λύση που παραβιάζει έναν ή περισσότερους περιορισμούς. Εκφράζεται σε €.
ExpectedEnergyCostofReserves	Το αναμενόμενο κόστος ενεργοποίησης Ισχύος Εξισορρόπησης από ΕΔΣ, αΕΑΣ ή/και χΕΑΣ από κάθε Οντότητα Υπηρεσιών Εξισορρόπησης, για κάθε Περίοδο Κατανομής και προϊόντος Ισχύος Εξισορρόπησης. Εκφράζεται σε €.

11.4 Κόστος Ενέργειας Εξισορρόπησης

$$\begin{aligned} \text{BalancingEnergyCosts} &= D \\ & * \left(\sum_u \sum_{\text{seg}} \sum_h [\text{ESegMwUp}(u, h, \text{seg}) * \text{EsegPriceUp}(u, h, \text{seg}) \right. \\ & \left. - \text{ESegMwDn}(u, h, \text{seg}) * \text{EsegPriceDn}(u, h, \text{seg})] \right) \end{aligned} \quad \text{Eq 2}$$

Όπου,

D	Η διάρκεια της Περιόδου Κατανομής. Εκφράζεται σε ώρες. Για τη ΔΕΠ η παράμετρος παίρνει την τιμή 1/2 της ώρας.
ESegMwUp(u,h,seg)	Η ποσότητα της ανοδικής Ενέργειας Εξισορρόπησης που εκκαθαρίζεται για την Οντότητα Υπηρεσιών Εξισορρόπησης u , και αντιστοιχεί στο βήμα seg της προσφοράς ενέργειας εξισορρόπησης, κατά την Περίοδο Κατανομής h . Εκφράζεται σε MW.
EsegPriceUp(u,h,seg)	Η τιμή της ανοδικής Ενέργειας Εξισορρόπησης για την Οντότητα Υπηρεσιών Εξισορρόπησης u , και αντιστοιχεί στο βήμα seg της Προσφοράς Ενέργειας Εξισορρόπησης, κατά την Περίοδο Κατανομής h . Εκφράζεται σε €/MWh.
ESegMwDn(u,h,seg)	Η ποσότητα της καθοδικής Ενέργειας Εξισορρόπησης που εκκαθαρίζεται για την Οντότητα Υπηρεσιών Εξισορρόπησης u , το βήμα seg , κατά την Περίοδο Κατανομής h . Εκφράζεται σε MW.
EsegPriceDn(u,h,seg)	Η τιμή της καθοδικής Ενέργειας Εξισορρόπησης για την Οντότητα Υπηρεσιών Εξισορρόπησης u , και αντιστοιχεί στο βήμα seg της Προσφοράς Ενέργειας Εξισορρόπησης, κατά την Περίοδο Κατανομής h . Εκφράζεται σε €/MWh.

11.5 Κόστος Ισχύος Εξισορρόπησης

$$\begin{aligned} \text{BalancingCapacityCosts} &= \sum_{\text{rsvtype}} \sum_h \sum_u \sum_{\text{seg}} [\text{CSegMwUp}(u, h, \text{seg}, \text{rsvtype}) \\ & * \text{CsegPriceUp}(u, h, \text{seg}, \text{rsvtype}) + \text{CSegMwDn}(u, h, \text{seg}, \text{rsvtype}) \\ & * \text{CsegPriceDn}(u, h, \text{seg}, \text{rsvtype})] \end{aligned} \quad \text{Eq 3}$$

Όπου,

CSegMwUp(u,h,seg)	Η ποσότητα της ανοδικής Ισχύος Εξισορρόπησης που εκκαθαρίζεται για την Οντότητα Υπηρεσιών Εξισορρόπησης u , το βήμα seg , την Περίοδο Κατανομής h και τον τύπο εφεδρείας rsvtype (aFRR, mFRR, FCR). Εκφράζεται σε MW
CsegPriceUp(u,h,seg)	Η τιμή ανοδικής Ισχύος Εξισορρόπησης για την Οντότητα Υπηρεσιών Εξισορρόπησης u , το βήμα seg , την Περίοδο Κατανομής h και τον τύπο εφεδρείας rsvtype (aFRR, mFRR, FCR) σε €/MW-30λεπτά. Δεδομένου ότι η Περίοδος Κατανομής είναι 30-λεπτη, η τιμή της προσφοράς που χρησιμοποιείται από τον αλγόριθμο αντιστοιχεί στο μισό της τιμής της

	σχετικής Προσφοράς Ισχύος Εξισορρόπησης που έχει υποβληθεί από την Οντότητα.
CSegMwDn(u,h,seg)	Η ποσότητα της καθοδικής Ισχύος Εξισορρόπησης που εκκαθαρίζεται για την Οντότητα Υπηρεσιών Εξισορρόπησης u , το βήμα seg , την Περίοδο Κατανομής h και τύπο εφεδρείας rsvtype (aFRR, mFRR, FCR). Εκφράζεται σε MW
CsegPriceDn(u,h,seg)	Η τιμή καθοδικής Ισχύος Εξισορρόπησης για την Οντότητα Υπηρεσιών Εξισορρόπησης u , το βήμα seg , την Περίοδο Κατανομής h και τον τύπο εφεδρείας rsvtype (aFRR, mFRR, FCR) σε €/MW-30λεπτά. Δεδομένου ότι η Περίοδος Κατανομής είναι 30-λεπτη, η τιμή της προσφοράς που χρησιμοποιείται από τον αλγόριθμο αντιστοιχεί στο μισό της τιμής της σχετικής Προσφοράς Ισχύος Εξισορρόπησης που έχει υποβληθεί από την Οντότητα.

Στον υπολογισμό του κόστους Ισχύος Εξισορρόπησης περιλαμβάνονται τα προϊόντα εφεδρειών αΕΑΣ, χΕΑΣ, ΕΔΣ (aFRR, mFRR, FCR).

11.6 Αναμενόμενο Κόστος Ενεργοποίησης Ισχύος Εξισορρόπησης

ExpectedEnergyCostofReserves =

$$\begin{aligned}
 & \sum_h \sum_u \left[\sum_{seg} \left[C_{FCRup} * CSegMwUp(u, h, seg, "FCR") * D * WAEsegPriceUp(u, h) - \right. \right. \\
 & \quad \left. \left. C_{FCRdn} * CSegMwDn(u, h, seg, "FCR") * D * WAEsegPriceDn(u, h) \right] \right] \\
 & + \\
 & \sum_h \sum_u \left[\sum_{seg} \left[C_{aFRRup} * CSegMwUp(u, h, seg, "aFRR") * D * WAEsegPriceUp(u, h) - \right. \right. \\
 & \quad \left. \left. C_{aFRRdn} * CSegMwDn(u, h, seg, "aFRR") * D * WAEsegPriceDn(u, h) \right] \right] \\
 & + \\
 & \sum_h \sum_u \left[\sum_{seg} \left[C_{mFRRup} * CSegMwUp(u, h, seg, "mFRR") * D * WAEsegPriceUp(u, h) - \right. \right. \\
 & \quad \left. \left. C_{mFRRdn} * CSegMwDn(u, h, seg, "mFRR") * D * WAEsegPriceDn(u, h) \right] \right]
 \end{aligned}$$

Όπου:

CFCRUp	Συντελεστής που αντανakλά την αναμενόμενη ενεργοποίηση Ισχύος Εξισορρόπησης ανοδικής FCR ως προς τη συνολική απαίτηση διασφάλισης ανοδικής FCR (ZonalCapUpReq(z,h,rsvtype="FCRup")).
CFCRDn	Συντελεστής που αντανakλά την αναμενόμενη ενεργοποίηση Ισχύος Εξισορρόπησης καθοδικής FCR ως προς τη συνολική απαίτηση διασφάλισης καθοδικής FCR (ZonalCapUpReq(z,h,rsvtype="FCRdn")).
CaFRRUp	Συντελεστής που αντανakλά την αναμενόμενη ενεργοποίηση Ισχύος Εξισορρόπησης ανοδικής aFRR ως προς τη συνολική απαίτηση διασφάλισης ανοδικής aFRR (ZonalCapUpReq(z,h,rsvtype="aFRRup")).
CaFRRDn	Συντελεστής που αντανakλά την αναμενόμενη ενεργοποίηση Ισχύος Εξισορρόπησης καθοδικής aFRR ως προς τη συνολική απαίτηση διασφάλισης καθοδικής aFRR (ZonalCapUpReq(z,h,rsvtype="aFRRdn")).

CmFRRUp	Συντελεστής που αντανακλά την αναμενόμενη ενεργοποίηση Ισχύος Εξισορρόπησης ανοδικής mFRR ως προς τη συνολική απαίτηση διασφάλισης ανοδικής mFRR (ZonalCapUpReq(z,h,rsvtype="mFRRup"))).
CmFRRDn	Συντελεστής που αντανακλά την αναμενόμενη ενεργοποίηση Ισχύος Εξισορρόπησης καθοδικής mFRR ως προς τη συνολική απαίτηση διασφάλισης καθοδικής mFRR (ZonalCapUpReq(z,h,rsvtype="mFRRdn"))).
CSegMwUp(u,h,seg)	Η ποσότητα της ανοδικής Ισχύος Εξισορρόπησης που εκκαθαρίζεται για την Οντότητα Υπηρεσιών Εξισορρόπησης u , το βήμα seg , την Περίοδο Κατανομής h και τον τύπο Ισχύος Εξισορρόπησης rsvtype (aFRR, mFRR, FCR). Εκφράζεται σε MW
CSegMwDn(u,h,seg)	Η ποσότητα της καθοδικής Ισχύος Εξισορρόπησης που εκκαθαρίζεται για την Οντότητα Υπηρεσιών Εξισορρόπησης u , το βήμα seg , την Περίοδο Κατανομής h και τύπο Ισχύος Εξισορρόπησης rsvtype (aFRR, mFRR, FCR). Εκφράζεται σε MW
WAEsegPriceUp(u,h)	Ο σταθμισμένος μέσος όρος των τιμών των βημάτων της ανοδικής προσφοράς Ενέργειας Εξισορρόπησης την αντίστοιχη Περίοδο Κατανομής, σε €/MWh. Το μέρος της προσφοράς που λαμβάνεται υπόψη είναι μεταξύ (α) του μέγιστου του Προγράμματος Αγοράς και της Τεχνικά Ελάχιστης Παραγωγής και (β) της Μέγιστης Διαθέσιμης Ισχύος ή της Μέγιστης Διαθέσιμης Ισχύος σε λειτουργία ΑΡΠ, για χΕΑΣ και αΕΑΣ αντίστοιχα.
WAEsegPriceDn(u,h)	Ο σταθμισμένος μέσος όρος των τιμών των βημάτων της καθοδικής προσφοράς Ενέργειας Εξισορρόπησης την αντίστοιχη Περίοδο Κατανομής, σε €/MWh. Το μέρος της προσφοράς που λαμβάνεται υπόψη είναι μεταξύ (α) της Ελάχιστης Διαθέσιμης Ισχύος ή της Ελάχιστης Διαθέσιμης Ισχύος σε λειτουργία ΑΡΠ, για χΕΑΣ και αΕΑΣ αντίστοιχα και (β) του Προγράμματος Αγοράς..

Το «αναμενόμενο κόστος ενεργοποίησης Ισχύος Εξισορρόπησης» αντιστοιχεί στο συνολικό αναμενόμενο κόστος Ενέργειας Εξισορρόπησης το οποίο αντιστοιχεί στην ενεργοποίηση της απονεμημένης Ισχύος Εξισορρόπησης ΕΔΣ, αΕΑΣ ή/και χΕΑΣ.

Για κάθε Οντότητα Υπηρεσιών Εξισορρόπησης, το αναμενόμενο κόστος ενεργοποίησης Ισχύος Εξισορρόπησης ισούται με το αναμενόμενο κόστος ενεργοποίησης για κάθε Περίοδο Κατανομής, των παρακάτω έξι (6) προϊόντων Ισχύος Εξισορρόπησης:

- Ανοδική / καθοδική ΕΔΣ
- Ανοδική / καθοδική αΕΑΣ
- Ανοδική / καθοδική χΕΑΣ

Για κάθε Οντότητα Υπηρεσιών Εξισορρόπησης, το κόστος για κάθε ένα από τα 6 προϊόντα Ισχύος Εξισορρόπησης υπολογίζεται ως το γινόμενο των παρακάτω συντελεστών:

- Ενός συντελεστή που αντανακλά την αναμενόμενη ενεργοποίηση Ενέργειας Εξισορρόπησης από την απονεμημένη Ισχύ Εξισορρόπησης ως προς τη συνολική ποσότητα Ισχύος Εξισορρόπησης που έχει απονεμηθεί.
- Της μέγιστης ποσότητας Ενέργειας Εξισορρόπησης που μπορεί να ενεργοποιηθεί ως αποτέλεσμα της αντίστοιχης απονεμηθείσας Ισχύος Εξισορρόπησης. Για παράδειγμα, απονεμηθείσα Ισχύς Εξισορρόπησης καθοδικής αΕΑΣ 20 MW για μια Περίοδο Κατανομής (ημίωρο) αντιστοιχεί σε μέγιστη δυνατή ενεργοποίηση Ενέργειας Εξισορρόπησης ίση με 10MWh για την Περίοδο Κατανομής (ημίωρο).

γ) Της μεσοσταθμικής τιμής της Προσφοράς Ενέργειας Εξισορρόπησης για την κατεύθυνση που αντιστοιχεί στην κατεύθυνση του σχετικού προϊόντος Ισχύος Εξισορρόπησης για την αντίστοιχη Οντότητα Υπηρεσιών Εξισορρόπησης και Περίοδο Κατανομής (€/MWh) όπως περιγράφεται παρακάτω:

- Για ανοδική Ισχύ Εξισορρόπησης, η τιμή αυτή αντιστοιχεί στον σταθμισμένο μέσο όρο των τιμών των βημάτων της ανοδικής προσφοράς Ενέργειας Εξισορρόπησης την αντίστοιχη Περίοδο Κατανομής, όπως φαίνεται στο σχετικό σχήμα (μπλε πλαίσιο), σε €/MWh. Το μέρος της προσφοράς που λαμβάνεται υπόψη είναι μεταξύ (α) του μέγιστου του Προγράμματος Αγοράς και της Τεχνικά Ελάχιστης Παραγωγής και (β) της Μέγιστης Διαθέσιμης Ισχύος ή της Μέγιστης Διαθέσιμης Ισχύος σε λειτουργία ΑΡΠ, για χΕΑΣ και αΕΑΣ αντίστοιχα, και
- Για καθοδική Ισχύ Εξισορρόπησης, η τιμή αυτή αντιστοιχεί στον σταθμισμένο μέσο όρο των τιμών των βημάτων της καθοδικής προσφοράς Ενέργειας Εξισορρόπησης την αντίστοιχη Περίοδο Κατανομής, όπως φαίνεται στο Σχήμα 3 σχετικό σχήμα (μπλε πλαίσιο), σε €/MWh. Το μέρος της προσφοράς που λαμβάνεται υπόψη είναι μεταξύ (α) της Ελάχιστης Διαθέσιμης Ισχύος ή της Ελάχιστης Διαθέσιμης Ισχύος σε λειτουργία ΑΡΠ, για χΕΑΣ και αΕΑΣ αντίστοιχα και (β) του Προγράμματος Αγοράς.

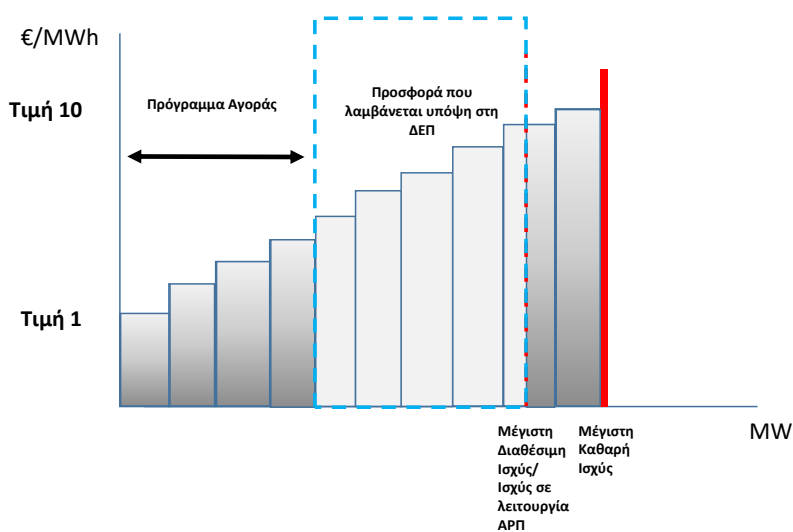

ΣΧΗΜΑ 16: ΑΝΟΔΙΚΗ ΠΡΟΣΦΟΡΑ ΕΝΕΡΓΕΙΑΣ ΕΞΙΣΟΡΡΟΠΗΣΗΣ ΜΙΑΣ ΟΝΤΟΤΗΤΑΣ ΥΠΗΡΕΣΙΩΝ ΕΞΙΣΟΡΡΟΠΗΣΗΣ

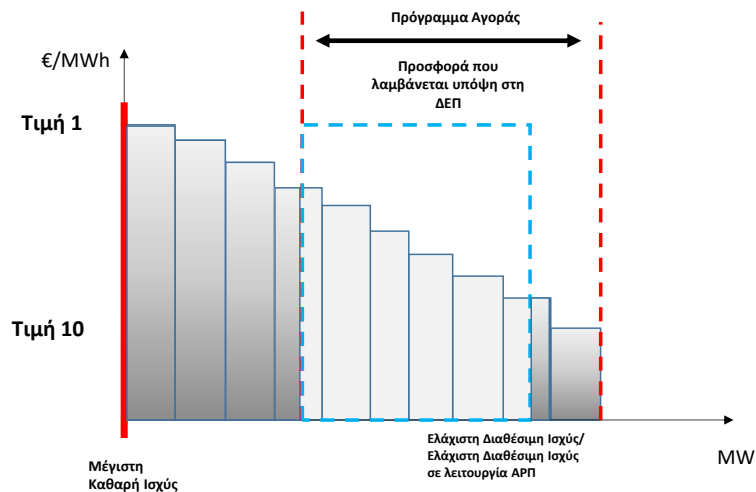

ΣΧΗΜΑ 317: ΚΑΘΟΔΙΚΗ ΠΡΟΣΦΟΡΑ ΕΝΕΡΓΕΙΑΣ ΕΞΙΣΟΡΡΟΠΗΣΗΣ ΜΙΑΣ ΟΝΤΟΤΗΤΑΣ ΥΠΗΡΕΣΙΩΝ ΕΞΙΣΟΡΡΟΠΗΣΗΣ

Ο προσδιορισμός της τιμής των συντελεστών CF_{CRUp}, CF_{CRdn}, Ca_{FRRUp}, Ca_{FRRdn}, Cm_{FRRUp}, και Cm_{FRRdn} γίνεται με βάση τη μεθοδολογία που παρουσιάζεται παρακάτω. Για την εφαρμογή της μεθοδολογίας χρησιμοποιούνται ιστορικά δεδομένα τουλάχιστον ενός ημερολογιακού έτους. Ο Διαχειριστής του ΕΣΜΗΕ επικαιροποιεί τα αποτελέσματα βάσει της ανωτέρω μεθοδολογίας τουλάχιστον σε ετήσια βάση.

Όσο αφορά στην ΕΔΣ, δεδομένου ότι σημαντικές αποκλίσεις συχνότητας είναι σπάνιες και άρα η ποσότητα ενέργειας που ενεργοποιείται πολύ μικρή, και ότι η Ενέργεια Εξισορρόπησης από ΕΔΣ δεν μετράται διακριτά, δεν θεωρείται σκόπιμη η χρήση του σχετικού κόστους ενέργειας στην αντικειμενική συνάρτηση. Επομένως οι συντελεστές CF_{CRUp}, CF_{CRdn} καθορίζονται ίσοι με το μηδέν.

Αναφορικά με τη μεθοδολογία εκτίμησης του συντελεστή αναμενόμενης ενεργοποίησης αΕΑΣ, ως δεδομένα εισόδου χρησιμοποιούνται τα εξής:

- Η απαίτηση Ισχύος Εξισορρόπησης αΕΑΣ, που αποτελεί δεδομένο εισόδου της ΔΕΠ.
- Ανά Οντότητα Υπηρεσιών Εξισορρόπησης, η πληροφορία εάν ήταν σε λειτουργία Αυτόματης Ρύθμισης Παραγωγής (ΑΡΠ), η οποία καταγράφεται στο σύστημα τηλεέγχου SCADA/EMS του Διαχειριστή του ΕΣΜΗΕ.
- Ανά Οντότητα Υπηρεσιών Εξισορρόπησης σε λειτουργία ΑΡΠ, η Εντολή Κατανομής που προέρχεται από τη διαδικασία χΕΑΣ (RTBM) ανά περίοδο 15 λεπτών, και καταγράφεται στο αντίστοιχο πληροφοριακό σύστημα.
- Ανά Οντότητα Υπηρεσιών Εξισορρόπησης σε λειτουργία ΑΡΠ, η μετρούμενη παραγωγή, η οποία καταγράφεται στο σύστημα SCADA/EMS του Διαχειριστή ΕΣΜΗΕ σε πραγματικό χρόνο.

Ο υπολογισμός του συντελεστή αναμενόμενης ενεργοποίησης αΕΑΣ γίνεται ως εξής:

1. Για κάθε χρονική περίοδο υπολογίζεται ανά κατεύθυνση η ενεργοποιημένη ποσότητα αΕΑΣ κάθε Οντότητας Υπηρεσιών Εξισορρόπησης ως η διαφορά της μετρούμενης παραγωγής από την αντίστοιχη Εντολή Κατανομής. Οι θετικές τιμές

που προκύπτουν εκφράζουν ενεργοποίηση ανοδικής αΕΑΣ ενώ οι αρνητικές τιμές ενεργοποίηση καθοδικής αΕΑΣ.

2. Για κάθε χρονική περίοδο υπολογίζεται ανά κατεύθυνση η συνολική ενεργοποιημένη ποσότητα αΕΑΣ στο σύστημα ως το άθροισμα της ενεργοποιημένης ποσότητας αΕΑΣ από κάθε Οντότητα Υπηρεσιών Εξισορρόπησης που βρισκόταν σε λειτουργία ΑΡΠ.
3. Ανά Περίοδο Κατανομής και ανά κατεύθυνση, γίνεται ολοκλήρωση των απόλυτων τιμών της συνολικής ενεργοποιημένης ποσότητας αΕΑΣ στο σύστημα.
4. Για κάθε Περίοδο Κατανομής, υπολογίζεται το ποσοστό ενεργοποίησης αΕΑΣ, ως το πηλίκο του αποτελέσματος του βήματος 3 και της αντίστοιχης απαίτησης του συστήματος σε Ισχύ Εξισορρόπησης αΕΑΣ.
5. Υπολογίζεται ο σταθμισμένος μέσος όρος των ανωτέρω ποσοστών ο οποίος εκφράζει το αναμενόμενο ποσοστό ενεργοποίησης.

Αναφορικά με τη μεθοδολογία εκτίμησης του συντελεστή αναμενόμενης ενεργοποίησης χΕΑΣ, ως δεδομένα εισόδου χρησιμοποιούνται τα εξής:

- Η απαίτηση Ισχύος Εξισορρόπησης χΕΑΣ, που αποτελεί δεδομένο εισόδου της ΔΕΠ.
- Ανά Οντότητα Υπηρεσιών Εξισορρόπησης σε λειτουργία ΑΡΠ, η Εντολή Κατανομής που προέρχεται από τη Διαδικασία χΕΑΣ (RTBM) ανά περίοδο χΕΑΣ.

Ο υπολογισμός του συντελεστή αναμενόμενης ενεργοποίησης χΕΑΣ γίνεται ως εξής:

1. Για κάθε χρονική περίοδο χΕΑΣ υπολογίζεται ανά κατεύθυνση η ενεργοποιημένη ποσότητα χΕΑΣ κάθε Οντότητας Υπηρεσιών Εξισορρόπησης ως η διαφορά του Προγράμματος Αγοράς από την αντίστοιχη Εντολή Κατανομής. Οι θετικές διαφορές εκφράζουν ενεργοποίηση ανοδικής χΕΑΣ ενώ οι αρνητικές διαφορές ενεργοποίηση καθοδικής χΕΑΣ. Η ενεργοποιημένη ποσότητα χΕΑΣ είναι κατά μέγιστο ίση με την αντίστοιχη απονεμημένη Ισχύ Εξισορρόπησης χΕΑΣ της οντότητας για κάθε περίοδο χΕΑΣ.
2. Για κάθε χρονική περίοδο χΕΑΣ υπολογίζεται ανά κατεύθυνση η συνολική ενεργοποιημένη ποσότητα χΕΑΣ στο σύστημα ως το άθροισμα της ενεργοποιημένης ποσότητας χΕΑΣ από κάθε Οντότητα Υπηρεσιών Εξισορρόπησης.
3. Για κάθε Περίοδο Κατανομής υπολογίζεται το ποσοστό ενεργοποίησης αΕΑΣ ως το πηλίκο της συνολικής ενεργοποιημένης ποσότητας χΕΑΣ στο σύστημα και της αντίστοιχης απαίτησης του συστήματος σε Ισχύ Εξισορρόπησης χΕΑΣ.
4. Υπολογίζεται ο σταθμισμένος μέσος όρος των ανωτέρω ποσοστών ο οποίος εκφράζει το αναμενόμενο ποσοστό ενεργοποίησης χΕΑΣ.

Βάσει μελέτης για την περίοδο Νοέμβριος 2020 έως και Οκτώβριος 2021 ο συντελεστής αναμενόμενης ενεργοποίησης για την αΕΑΣ προκύπτει ίσος με 40% και για χΕΑΣ προκύπτει ίσος με 19%. Αναφορικά με τον συντελεστή αναμενόμενης ενεργοποίησης χΕΑΣ, αυτός καθορίζεται ίσος με μηδέν δεδομένου ότι:

- α) για την Ισχύ Εξισορρόπησης χΕΑΣ μπορούν να ενεργοποιηθούν όλες οι διαθέσιμες οντότητες ανεξαρτήτως αν τους έχει απονεμηθεί Ισχύς Εξισορρόπησης (free bids),
- β) η ενεργοποίηση γίνεται λαμβάνοντας υπόψη την οικονομικότητα των προσφορών,

γ) ο καθορισμός τιμών για τους συντελεστές C_{mFRRUp} , και C_{mFRRDn} μπορεί να αποτελέσει εμπόδιο στην είσοδο της Απόκρισης Ζήτησης στην Αγορά Εξισορρόπησης.

Βάσει των ανωτέρω οι τιμές των συντελεστών καθορίζονται ως εξής:

Συντελεστής	Τιμή
C_{FCRUp}	0
C_{FCRDn}	0
C_{aFRRUp}	0,40
C_{aFRRDn}	0,40
C_{mFRRUp}	0
C_{mFRRDn}	0

11.7 Κόστη Ποινών

Για την αντιμετώπιση των περιπτώσεων αδυναμίας επίλυσης της ΔΕΠ κάτω από συγκεκριμένες περιστάσεις, προστίθενται στην Αντικειμενική Συνάρτηση μεταβλητές παραβίασης καθώς και πρόσθετοι όροι για τις ποινές των μεταβλητών παραβίασης. Κάθε συντελεστής ποινής αντιστοιχίζεται σε μία μεταβλητή παραβίασης. Οι συντελεστές ποινής λαμβάνουν σχετικά μεγάλες τιμές, έτσι ώστε παραβίαση των περιορισμών να γίνεται μόνο σε περιπτώσεις που ο αλγόριθμος δεν δύναται να βρει λύση βάσει των Προσφορών που έχουν υποβάλει οι Συμμετέχοντες. Μη μηδενική τιμή σε μια μεταβλητή παραβίασης στη λύση υποδηλώνει ότι το πρόβλημα δεν έχει λύση δίχως παραβίαση κάποιων εκ των περιορισμών. Οι τιμές των συντελεστών ποινής καθορίζουν την προτεραιότητα χαλάρωσης των σχετικών περιορισμών.

Μεταβλητές παραβίασης χρησιμοποιούνται για τους παρακάτω περιορισμούς:

- Ζωνικές Αποκλίσεις Ενέργειας Εξισορρόπησης,
- Ζωνικές απαιτήσεις εφεδρειών για όλους τους τύπους εφεδρειών,
- Απαιτήσεις του ΕΣΜΗΕ για εφεδρεία για όλους τους τύπους εφεδρειών,
- Τεχνικά μέγιστα/ελάχιστα των Μονάδων Παραγωγής,
- Περιορισμοί μέγιστης ημερήσιας έγχυσης ενέργειας των Μονάδων Παραγωγής,
- Περιορισμοί ανόδου / καθόδου των Μονάδων Παραγωγής,
- Περιορισμοί μεταβολής εφεδρειών των Μονάδων Παραγωγής,
- Περιορισμοί μέγιστης προσφοράς εφεδρειών (για όλους τους τύπους εφεδρειών) από τις Μονάδες Παραγωγής.

Το κόστος ποινής (PenaltyCost) στην Αντικειμενική Συνάρτηση ορίζεται ως εξής:

$$\begin{aligned}
 \text{PenaltyCosts} = & \\
 & \sum_u \text{SurplusMaxDailyMWh}(u) * \text{MaxDailyPenaltyPrice} \\
 & + \sum_{u,h,\text{rsvtype}} (\text{UnitBCUpSurplus}(u, h, \text{rsvtype}) + \text{UnitBCDnSurplus}(u, h, \text{rsvtype})) \\
 & \quad * \text{UnitBCPenaltyPrice} \\
 & + \sum_{u,h} (\text{UnitCapSurplus}(u, h) + \text{UnitCapDeficit}(u, h)) * \text{UnitCapPenaltyPrice} \\
 & + \sum_{u,h} (\text{MinUpSlack}(u, h) * \text{MinUpPenaltyPrice} + (\text{MinDnSlack}(u, h)) * \\
 & \text{MinDnPenaltyPrice} \\
 & + \sum_{u,h} (\text{StartUpSlack}(u, h)) * \text{StartupPenaltyPrice} + (\text{ShutdownSlack}(u, h)) * \\
 & \text{ShutdownPenaltyPrice} \\
 & + \sum_{u,h} (\text{UnitMandDeficit}(u, h)) * \text{MandDeficitGenPrice} \\
 & + \sum_u (\text{SurplusMaxActivations}(u)) * \text{SurplusMaxActivationsPenaltyPrice} \\
 & + \sum_u (\text{SurplusMaxUptime}(u)) * \text{SurplusMaxUptimePenaltyPrice} \\
 & + \sum_{u,h} (\text{UnitRampUpMwSurplus}(u, h) + \text{UnitRampDnMwSurplus}(u, h)) * \\
 & \text{UnitRampPenaltyPrice} \\
 & + \sum_{u,h} (\text{UnitBCUpRampSurplus}(u, h) + \text{UnitBCUpRampSurplus}(u, h)) * \\
 & \text{UnitBCRampPenaltyPrice} \\
 & + \sum_{z,h,\text{rsvtype}} (\text{ZonalCapDeficitUp}(z, h, \text{rsvtype}) + \text{ZonalCapDeficitDn}(z, h, \text{rsvtype})) * \\
 & \text{ZonalReqPenaltyPrice} \\
 & + \sum_{z,h} (\text{ZonalImbDeficit}(z, h) + \text{ZonalImbSurplus}(z, h)) * \text{ZonalImbPenaltyPrice} + \\
 & + \sum_{h,\text{rsv}} (\text{SysCapDeficitDn}(h, \text{rsvtype}) + \text{SysCapDeficitUp}(h, \text{rsvtype})) * \\
 & \text{SysCapPenaltyPrice} \\
 & + \sum_{u,h} (\text{SlackOZLow}(u, h) + \text{SlackOZHigh}(u, h)) * \text{OZViolationPrice} * D
 \end{aligned}
 \tag{Eq 4}$$

Όπου:

SurplusMaxDailyMWh	Η υπέρβαση του Περιορισμού Μέγιστης Ημερήσιας Ενέργειας, για την Οντότητα Υπηρεσιών Εξισορρόπησης <i>u</i> . Εκφράζεται σε MWh.
UnitBCUpSurplus(u,h,rsvtype)	Η υπέρβαση της Τεχνικής Ικανότητας για την παροχή ανοδικής Ισχύος Εξισορρόπησης για τον τύπο εφεδρείας rsvtype (FCR, aFRR, mFRR), για την Οντότητα Υπηρεσιών Εξισορρόπησης <i>u</i> , κατά την Περίοδο Κατανομής <i>h</i> . Εκφράζεται σε MW.
UnitBCDnSurplus(u,h,rsvtype)	Η υπέρβαση της Τεχνικής Ικανότητας για την παροχή καθοδικής Ισχύος Εξισορρόπησης για τον τύπο εφεδρείας rsvtype (FCR, aFRR, mFRR), για την Οντότητα Υπηρεσιών Εξισορρόπησης <i>u</i> , κατά την Περίοδο Κατανομής <i>h</i> . Εκφράζεται σε MW.
SysCapDeficitUp(h,rsvtype)	Το έλλειμμα ικανοποίησης της συνολικής ανάγκης του συστήματος για ανοδική Ισχύ Εξισορρόπησης για τον τύπο εφεδρείας rsvtype (FCR, aFRR, mFRR), κατά την Περίοδο Κατανομής <i>h</i> . Εκφράζεται σε MW.
SysCapDeficitDn(h,rsvtype)	Το έλλειμμα ικανοποίησης της συνολικής ανάγκης του συστήματος για καθοδική Ισχύ Εξισορρόπησης για τον τύπο εφεδρείας rsvtype (FCR, aFRR, mFRR), κατά την Περίοδο Κατανομής <i>h</i> . Εκφράζεται σε MW.

UnitBCUpRampSurplus(u,h)	Η υπέρβαση του περιορισμού του Ρυθμού Ανόδου για παροχή Ισχύος Εξισορρόπησης για τη Μονάδα Παραγωγής u , κατά την Περίοδο Κατανομής h . Εκφράζεται σε MW.
UnitBCDnRampSurplus(u,h)	Η υπέρβαση του περιορισμού του Ρυθμού Καθόδου για παροχή Ισχύος Εξισορρόπησης για τη Μονάδα Παραγωγής u , κατά την Περίοδο Κατανομής h . Εκφράζεται σε MW.
ZonalCapDeficitUp(z,h,rsvtype)	Το έλλειμμα κατά την ικανοποίηση της συνολικής ανάγκης της Ζώνης Προσφοράς z για ανοδική Ισχύ Εξισορρόπησης για τον τύπο εφεδρείας rsvtype (FCR, aFRR, mFRR), κατά την Περίοδο Κατανομής h . Εκφράζεται σε MW.
ZonalCapDeficitDn(z,h,rsvtype)	Το έλλειμμα κατά την ικανοποίηση της συνολικής ανάγκης της Ζώνης Προσφοράς z για καθοδική Ισχύ Εξισορρόπησης για τον τύπο εφεδρείας rsvtype (FCR, aFRR, mFRR), κατά την Περίοδο Κατανομής h . Εκφράζεται σε MW.
ZonallmbDeficit(z,h)	Το έλλειμμα Ενέργειας Εξισορρόπησης στην Ζώνη Προσφοράς z , κατά την Περίοδο Κατανομής h . Εκφράζεται σε MW.
ZonallmbSurplus(z,h)	Το πλεόνασμα Ενέργειας Εξισορρόπησης στην Ζώνη Προσφοράς z , κατά την Περίοδο Κατανομής h . Εκφράζεται σε MW.
UnitCapSurplus(u,h)	Η υπέρβαση του περιορισμού της Μέγιστης Διαθέσιμης Ισχύος για τη Μονάδα Παραγωγής u , κατά την Περίοδο Κατανομής h . Εκφράζεται σε MW.
UnitCapDeficit(u,h)	Η υπέρβαση του περιορισμού της Ελάχιστης Διαθέσιμης Ισχύος για τη Μονάδα Παραγωγής u , κατά την Περίοδο Κατανομής h . Εκφράζεται σε MW.
UnitRampUpMwSurplus(u,h)	Η υπέρβαση του ρυθμού μεταβολής της ανοδικής Ισχύος Εξισορρόπησης της Οντότητας Υπηρεσιών Εξισορρόπησης u , κατά την Περίοδο Κατανομής h . Εκφράζεται σε MW/min.
UnitRampDnMwSurplus(u,h)	Η υπέρβαση του ρυθμού μεταβολής της καθοδικής Ισχύος Εξισορρόπησης της Οντότητας Υπηρεσιών Εξισορρόπησης u κατά την Περίοδο Κατανομής h . Εκφράζεται σε MW/min.
SlackOZHigh (u,h)	Η παραβίαση του άνω ορίου της Λειτουργικής Ζώνης, σε MW.
SlackOZLow (u,h)	Η παραβίαση του κάτω ορίου της Λειτουργικής Ζώνης, σε MW.

Οι τιμές για τα κόστη ποινής καθορίζονται από τον Διαχειριστή του ΕΣΜΗΕ προκειμένου να είναι δυνατό να ανιχνευθούν οι λόγοι σε περίπτωση μη σύγκλισης του αλγορίθμου. Οι τιμές για τα κόστη ποινής δεν επηρεάζουν τις λύσεις της ΔΕΠ που δημοσιεύονται. Σε περίπτωση μη σύγκλισης του αλγορίθμου ο Διαχειριστής του ΕΣΜΗΕ προβαίνει στις ενέργειες που προβλέπονται στην παράγραφο 7.1 μέχρις ότου ο αλγόριθμος της ΔΕΠ συγκλίνει χωρίς παραβίαση των περιορισμών και στη συνέχεια δημοσιεύει τα αποτελέσματα.

11.8 Μοντέλο εκκίνησης και σβέσης

11.8.1 Μοντέλο εκκίνησης

Η **εκκίνηση** κάθε Οντότητας Υπηρεσιών Εξισορρόπησης μοντελοποιείται στη ΔΕΠ. Η έγχυση/απορρόφηση ενέργειας μιας Οντότητας Υπηρεσιών Εξισορρόπησης κατά την εκκίνηση

καθώς και η διάρκεια της σχετικής διαδικασίας εκκίνησης καθορίζεται από το μοντέλο εκκίνησης και τα Δηλωμένα Χαρακτηριστικά της οντότητας. Σε περίπτωση που ο δηλωμένος χρόνος εκκίνησης είναι μηδενικός, το μοντέλο εκκίνησης δεν εφαρμόζεται. Ο χρόνος εκκίνησης θεωρείται πάντοτε μηδενικός για τα Χαρτοφυλάκια Μονάδων ΑΠΕ Μη Ελεγχόμενης Παραγωγής και τα Χαρτοφυλάκια Κατανεμόμενου Φορτίου (εξαιρείται η άντληση).

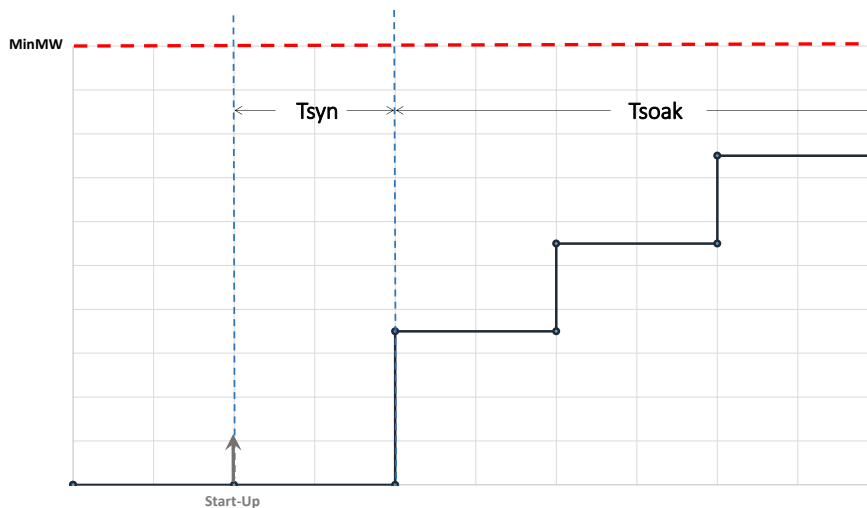

ΣΧΗΜΑ 418: ΕΚΚΙΝΗΣΗ ΜΟΝΑΔΑΣ ΠΑΡΑΓΩΓΗΣ

Όπου,

Start-up	Διαδικασία μεταβλητή η οποία υποδηλώνει την έναρξη μιας Οντότητας Υπηρεσιών Εξισορρόπησης από ψυχρή ενδιάμεση ή θερμή κατάσταση.
Tsyn, Tsoak	Η χρονική διάρκεια κατά την οποία η Οντότητας Υπηρεσιών Εξισορρόπησης παραμένει σε συγχρονισμό και ενδιάμεσο φορτίο αντίστοιχα.
MinMW	Η Μέγιστη και η Ελάχιστη Διαθέσιμη Ισχύς αντίστοιχα.

11.8.2 Μοντέλο σβέσης

Η **σβέση** κάθε Οντότητας Υπηρεσιών Εξισορρόπησης μοντελοποιείται στη ΔΕΠ. Η έγχυση/απορρόφηση ενέργειας μιας Οντότητας Υπηρεσιών Εξισορρόπησης κατά τη σβέση καθώς και η διάρκεια της σχετικής διαδικασίας σβέσης καθορίζεται από το μοντέλο σβέσης και τα Δηλωμένα Χαρακτηριστικά της οντότητας. Σε περίπτωση που ο δηλωμένος χρόνος σβέσης είναι μηδενικός, το μοντέλο σβέσης δεν εφαρμόζεται. Ο χρόνος σβέσης θεωρείται πάντοτε μηδενικός για τα Χαρτοφυλάκια Μονάδων ΑΠΕ Μη Ελεγχόμενης Παραγωγής και τα Χαρτοφυλάκια Κατανεμόμενου Φορτίου (εξαιρείται η άντληση).

Σύμφωνα με το μοντέλο **σβέσης**, κατά τη διάρκεια της κατάστασης σβέσης μια Οντότητα Υπηρεσιών Εξισορρόπησης μεταβάλλει την παραγωγή της κλιμακωτά προς τα κάτω, ξεκινώντας από την Ελάχιστη Διαθέσιμη Παραγωγή και έως το μηδέν οπότε η οντότητα απεντάσσεται από το σύστημα, όπως παρουσιάζεται στο παρακάτω σχήμα.

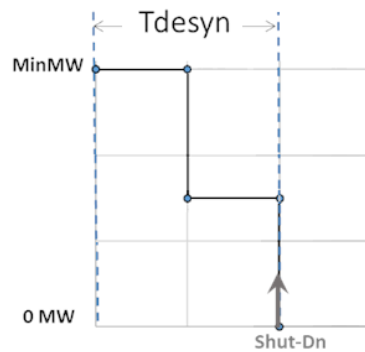

ΣΧΗΜΑ 19: ΜΟΝΤΕΛΟΠΟΙΗΣΗ ΤΗΣ ΔΙΑΔΙΚΑΣΙΑΣ ΑΠΟΣΥΓΧΡΟΝΙΣΜΟΥ

Όπου:

Tdesyn	Ο χρόνος (αριθμός ωρών) που απαιτείται για τον αποσυγχρονισμό μιας Οντότητας Υπηρεσιών Εξισορρόπησης.
Pmin	Η Ελάχιστη Διαθέσιμη Ισχύς μίας Οντότητας Υπηρεσιών Εξισορρόπησης.
Shut-Dn	Δυαδική μεταβλητή η οποία υποδηλώνει αν μία Οντότητα Υπηρεσιών Εξισορρόπησης έχει αποσυγχρονίσει.

Το συνολικό μοντέλο εκκίνησης και σβέσης, όπως εφαρμόζεται για μια θερμική Κατανεμόμενη Μονάδα Παραγωγής παρουσιάζεται στο παρακάτω σχήμα:

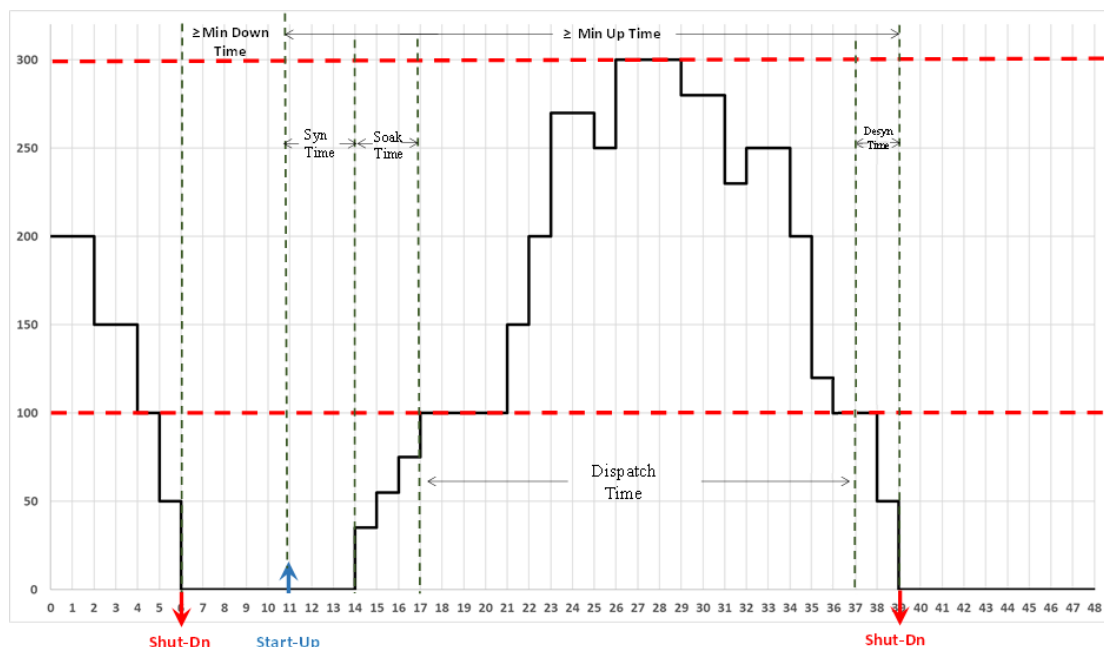

ΣΧΗΜΑ 20: ΜΟΝΤΕΛΟΠΟΙΗΣΗ ΤΗΣ ΔΙΑΔΙΚΑΣΙΑΣ ΕΚΚΙΝΗΣΗΣ - ΣΒΕΣΗΣ

11.9 Περιορισμοί Ελάχιστου Χρόνου Λειτουργίας και Ελάχιστου Χρόνου Εκτός Λειτουργίας

Προκειμένου να ικανοποιηθεί η απαίτηση Ελάχιστου Χρόνου Λειτουργίας, καθώς και η απαίτηση Ελάχιστου Χρόνου Εκτός Λειτουργίας, λαμβάνονται οι ακόλουθοι περιορισμοί:

$$\sum_{h2=h-\text{MinUp}(u)+1}^h \text{StartUp}(u, h2) \leq \text{Iup}(u, h) \quad \text{Eq 5}$$

$$\sum_{h2=h+1}^{h+\text{MinDn}(u)} \text{StartUp}(u, h2) \leq 1 - \text{Iup}(u, h) \quad \text{Eq 6}$$

Όπου,

Iup(u, h)	Διαδική μεταβλητή που υποδηλώνει εάν μία Οντότητα Υπηρεσιών Εξισορρόπησης u είναι ενταγμένη την Περίοδο Κατανομής h . Για τις οντότητες που αντιστοιχούν σε Χαρτοφυλάκια Κατανεμόμενου Φορτίου (εξαιρείται η άντληση), η τιμή της μεταβλητής αυτής καθορίζεται από τον σχετικό υπολογισμό ενεργοποιήσεων που περιγράφεται στην παράγραφο 11.11. Στην περίπτωση παροχής μη στρεφόμενης εφεδρείας από υδροηλεκτρικές ή υδραντλητικές μονάδες, η μεταβλητή έχει την τιμή μηδέν.
StartUp(u, h)	Διαδική μεταβλητή που υποδηλώνει την έναρξη λειτουργίας της Οντότητα Υπηρεσιών Εξισορρόπησης u την Περίοδο Κατανομής h .
MinUp(u)	Ο ελάχιστος χρόνος λειτουργίας μιας Οντότητας Υπηρεσιών Εξισορρόπησης u .
MinDn(u)	Ο ελάχιστος χρόνος εκτός λειτουργίας μιας Οντότητας Υπηρεσιών Εξισορρόπησης u .

11.10 Περιορισμός Μέγιστου Χρόνου Λειτουργίας

Για να ικανοποιηθεί ο περιορισμός μέγιστου χρόνου λειτουργίας, η οντότητα δεν επιτρέπεται να παραμείνει σε λειτουργία για χρόνο μεγαλύτερο του αντίστοιχου δηλωμένου Μέγιστου Χρόνου Λειτουργίας. Ο περιορισμός αυτός εφαρμόζεται μόνο για Χαρτοφυλάκια Κατανεμόμενου Φορτίου. Ο χρόνος ενεργοποίησης για την τήρηση του περιορισμού αυτού υπολογίζεται κατ' αντιστοιχία με τον μέγιστο αριθμό Ενεργοποιήσεων ανά Ημέρα Κατανομής.

11.11 Περιορισμός Μέγιστου Αριθμού Ενεργοποιήσεων ανά Ημέρα Κατανομής

Για να ικανοποιηθεί ο περιορισμός μέγιστου αριθμού Ενεργοποιήσεων ανά Ημέρα Κατανομής, η οντότητα δεν πρέπει ενεργοποιείται περισσότερες φορές από τον αντίστοιχο δηλωμένο μέγιστο αριθμό ενεργοποιήσεων σε κάθε Ημέρα Κατανομής. Μία ενεργοποίηση αντιστοιχεί σε ένα κύκλο παροχής ενέργειας ή/και Ισχύος Εξισορρόπησης, όπως περιγράφεται και στο παρακάτω σχήμα.

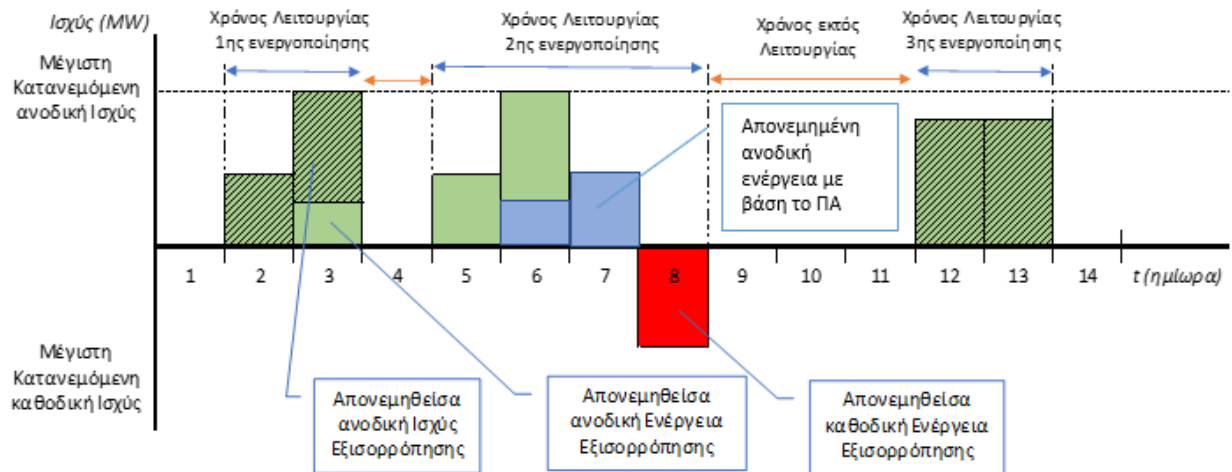

ΣΧΗΜΑ21: ΚΥΚΛΟΙ ΕΝΕΡΓΟΠΟΙΗΣΕΩΝ ΓΙΑ ΤΗΝ ΠΑΡΟΧΗ ΕΝΕΡΓΕΙΑΣ Η/ΚΑΙ ΙΣΧΥΟΣ ΕΞΙΣΟΡΡΟΠΗΣΗΣ

Διευκρινίζεται ότι η παροχή ενέργειας σύμφωνα με το Πρόγραμμα Αγοράς της Οντότητας Υπηρεσιών Εξισορρόπησης θεωρείται ενεργός κατάσταση για τις ανάγκες υπολογισμού ενός κύκλου ενεργοποίησης. Ο περιορισμός αυτός τηρείται μόνο για της ενεργοποιήσεις που προγραμματίζονται από τη ΔΕΠ εντός της Ημέρας Κατανομής. Τυχόν πρόσθετες ενεργοποιήσεις που προέρχονται πχ. από τη Διαδικασία Χειροκίνητης ΕΑΣ, δε λαμβάνονται υπόψη. Για κάθε Περίοδο Κατανομής στην οποία η οντότητα βρίσκεται σε ενεργό κατάσταση το άθροισμα της απονεμημένης από τη ΔΕΠ ενέργειας και Ισχύος Εξισορρόπησης δεν μπορεί να είναι μικρότερο από 1MW. Διευκρινίζεται επίσης ότι ο περιορισμός μέγιστου αριθμού Ενεργοποιήσεων ανά Ημέρα Κατανομής εφαρμόζεται μόνο για τα Χαρτοφυλάκια Κατανεμόμενου Φορτίου.

Ο υπολογισμός του μέγιστου αριθμού Ενεργοποιήσεων ανά Ημέρα Κατανομής που επιτρέπεται σε μια ΔΕΠ (ISPC) περιγράφεται μαθηματικά ως εξής:

$$\begin{aligned}
 \text{Max_ISPC_Activations}(u) &= \text{MaxActivations}(u) \\
 &\quad - \min(\text{Scheduled_ISP_Startups_Before_Tinit}(u), \\
 &\quad \text{Scheduled_RTBM_Startups_Before_Tinit}(u)) \\
 &\quad - (\text{Scheduled_ISP_Startups_Before_ISPC}(u) \\
 &\quad - \text{Scheduled_ISP_Startups_Before_Tinit}(u))
 \end{aligned}
 \tag{Eq 7}$$

Όπου,

ISPC	Η ΔΕΠ που εξετάζεται
Tinit	Το χρονικό σημείο όπου αρχικοποιείται η ISPC
MaxActivations(u)	Ο μέγιστος αριθμός ενεργοποιήσεων μιας Οντότητας Υπηρεσιών Εξισορρόπησης u, σύμφωνα με τα Δηλωμένα Χαρακτηριστικά της.
Scheduled_ISP_Startups_Before_Tinit(u)	Οι προγραμματισμένες ενεργοποιήσεις της Οντότητας Υπηρεσιών Εξισορρόπησης u, με βάση τις προηγούμενες ΔΕΠ και έως το χρονικό σημείο Tinit.

Scheduled_RTBM_Startups_Before_Tinit(u)	Οι προγραμματισμένες ενεργοποιήσεις της Οντότητας Υπηρεσιών Εξισορρόπησης u, με βάση τη διαδικασία χΕΑΣ και έως το χρονικό σημείο Tinit.
Scheduled_ISP_Startups_Before_ISPc(u)	Οι προγραμματισμένες ενεργοποιήσεις της Οντότητας Υπηρεσιών Εξισορρόπησης u, με βάση τις προηγούμενες ΔΕΠ και έως την πρώτη Περίοδο Κατανομής που αφορά η ISPc.
Max_ISPc_Startups(u)	Ο μέγιστος αριθμός ενεργοποιήσεων της Οντότητας Υπηρεσιών Εξισορρόπησης u στην περίοδο που αφορά η ISPc

Παράδειγμα εφαρμογής των ανωτέρω για μια Οντότητα Υπηρεσιών Εξισορρόπησης:

- Μέγιστος αριθμός ενεργοποιήσεων: 6
- Η ΔΕΠ2 εκτελείται κανονικά και είναι δεσμευτική από την αρχή της Ημέρας Κατανομής και έως την αρχή της επόμενης κατ' απαίτηση ΔΕΠ δηλαδή έως τις 10:30.
- Μια κατ' απαίτηση ΔΕΠ εκτελείται και δημοσιεύεται στις 07:00, και είναι δεσμευτική από 11:00 έως 12:30.
- Στη συνέχεια εκτελείται επόμενη ΔΕΠ (ISPc). Η ISPc αρχικοποιείται στις 08:00 και αφορά την περίοδο 13:00 – 23:30
- Συνεπώς, Tinit: 08:00

Οι προγραμματισμένες ενεργοποιήσεις της οντότητας από τη ΔΕΠ2, την κατ' απαίτηση ΔΕΠ και την διαδικασία χΕΑΣ έως τις 08:00 φαίνονται στον παρακάτω πίνακα:

Ωρα Ημέρας Κατανομής	ΔΕΠ2										Κατ' απαίτηση ΔΕΠ		Περίοδος που αφορά η ISPc																						
	1	2	3	4	5	6	7	8	9	10	11	12	1	2	3	4	5	6	7	8	9	10	11	12	13	14	15	16	17	18	19	20	21	22	23
Ενεργοποιήσεις με βάση τη ΔΕΠ2	1	0	1	0	0	1	0	0	0	1	0	0	1	0	1	0	1	0	1	0	1	0	0	0	0	0	0	0	0	0	0	0	0	0	
Ενεργοποιήσεις με βάση την κατ' απαίτηση ΔΕΠ											0	1	0	1	0	0	0	0	1	0	0	0	0	0	0	0	0	0	0	0	0	0	0	0	
Ενεργοποιήσεις έως τις 8:00 σύμφωνα με τη διαδικασία χΕΑΣ	1	0	0	0	0	0	0	0	0																										

Κατά συνέπεια οι μεταβλητές αποκτούν τις ακόλουθες τιμές:

- **Scheduled_ISP_Startups_Before_Tinit(u)**: Συνολικές ενεργοποιήσεις στη ΔΕΠ2 έως 7:30 = 3.
- **Scheduled_RTBM_Startups_Before_Tinit(u)**: Συνολικές ενεργοποιήσεις στη διαδικασία ΕΑΣ ως τις 7:45 = 1.
- **Scheduled_ISP_Startups_Before_ISPc(u)**: Συνολικές ενεργοποιήσεις στη ΔΕΠ2 έως 10:30 + Συνολικές ενεργοποιήσεις στη κατ' απαίτηση ΔΕΠ από 11:00 έως 12:30 = 4 + 1 = 5.

Στην περίπτωση αυτή, η οντότητα στην ISPc μπορεί να έχει κατά μέγιστο τρεις ενεργοποιήσεις σύμφωνα με τη σχετική εξίσωση:

- **Max_ISPc_Activations** = 6 - min(3, 1) - (5-3) = 6 - 1 - 2 = 3

11.12 Περιορισμοί Παραγωγής

Η ΔΕΠ καθορίζει το Πρόγραμμα ΔΕΠ της Οντότητας Υπηρεσιών Εξισορρόπησης με βάση:

- Το Πρόγραμμα Αγοράς το οποίο παρέχεται στο Διαχειριστή του ΕΣΜΗΕ από το Ελληνικό Χρηματιστήριο Ενέργειας.
- Την Προσφορά ανοδικής Ενέργειας Εξισορρόπησης
- Την Προσφορά καθοδικής Ενέργειας Εξισορρόπησης

$$\text{UnitMw}(u, h) * D = \text{MS}_0(u, h) + \text{UnitBEMwhUp}(u, h) - \text{UnitBEMwhDn}(u, h) \quad \text{Eq 8}$$

Όπου,

UnitMw(u,h)	Το Πρόγραμμα ΔΕΠ κατά την Περίοδο Κατανομής h μίας Οντότητας Υπηρεσιών Εξισορρόπησης u . Εκφράζεται σε MW.
D	Η διάρκεια της Περιόδου Κατανομής. Εκφράζεται σε ώρες. Για τη ΔΕΠ η παράμετρος παίρνει την τιμή 1/2 της ώρας.
MS₀(u,h)	Το Πρόγραμμα Αγοράς για μια Οντότητα Υπηρεσιών Εξισορρόπησης u , κατά την Περίοδο Κατανομής h . Εκφράζεται σε MWh.
UnitBEMWhUp(u,h)	Η εκκαθαρισμένη ανοδική Ενέργεια Εξισορρόπησης μίας Οντότητας Υπηρεσιών Εξισορρόπησης u , κατά την Περίοδο Κατανομής h . Εκφράζεται σε MWh.
UnitBEMWhDnp(u,h)	Η εκκαθαρισμένη καθοδική Ενέργεια Εξισορρόπησης μίας Οντότητας Υπηρεσιών Εξισορρόπησης u , κατά την Περίοδο Κατανομής h . Εκφράζεται σε MWh.

Το Πρόγραμμα ΔΕΠ για κάθε Οντότητα Υπηρεσιών Εξισορρόπησης προσεγγίζει την πραγματική λειτουργία της κάθε Οντότητας Υπηρεσιών Εξισορρόπησης. Κατά τον υπολογισμό του Προγράμματος ΔΕΠ για κάθε Περίοδο Κατανομής λαμβάνεται υπόψη το Πρόγραμμα ΔΕΠ της προηγούμενης Περιόδου Κατανομής και ο σχετικός Ρυθμός Ανόδου ή Καθόδου της Οντότητας Υπηρεσιών Εξισορρόπησης. Όπως παρουσιάζεται στο παρακάτω σχήμα, το Πρόγραμμα ΔΕΠ προσεγγίζει την πραγματική λειτουργία κλιμακωτά (μπλε γραμμή) ενώ η πραγματική λειτουργία μιας Οντότητας Υπηρεσιών Εξισορρόπησης είναι γραμμική (κόκκινη γραμμή). Η προσέγγιση αυτή είναι απαραίτητη ώστε να μη δημιουργείται μη-γραμμικότητα στον αλγόριθμο επίλυσης της ΔΕΠ. Η απόκλιση που δημιουργείται μεταξύ της πραγματικής λειτουργίας και του προγράμματος ΔΕΠ καλύπτεται κατά την λειτουργία της Αγοράς Ενέργειας Εξισορρόπησης κοντά στον πραγματικό χρόνο.

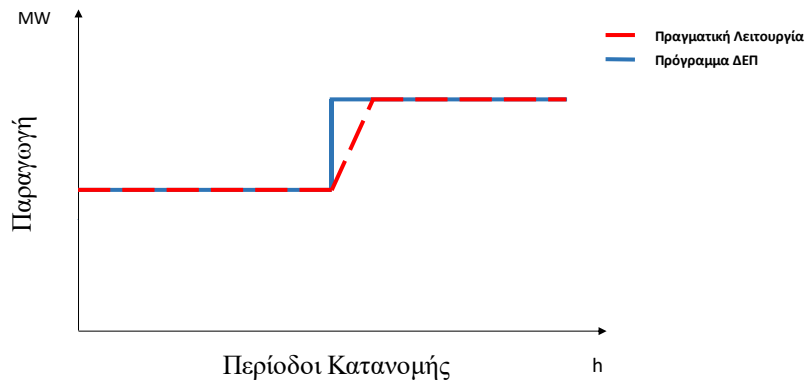

ΣΧΗΜΑ 522: ΑΠΟΚΛΙΣΗ ΠΡΟΓΡΑΜΜΑΤΟΣ ΔΕΠ ΚΑΙ ΠΡΑΓΜΑΤΙΚΗΣ ΛΕΙΤΟΥΡΓΙΑΣ

Στο παρακάτω σχήμα παρουσιάζεται το Πρόγραμμα Αγοράς και το Πρόγραμμα ΔΕΠ μίας Οντότητας Υπηρεσιών Εξισορρόπησης μετά την επίλυση της ΔΕΠ.

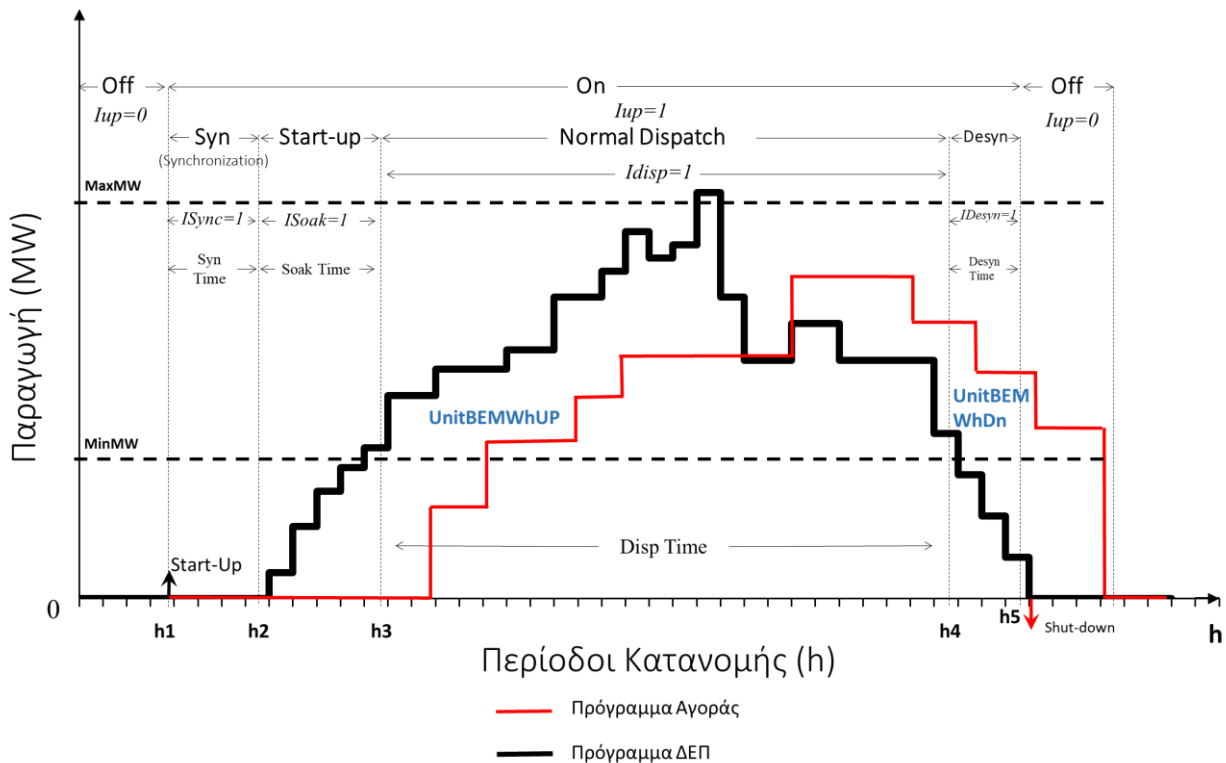

ΣΧΗΜΑ23: ΠΡΟΓΡΑΜΜΑ ΔΕΠ

11.12.1 Όρια Παραγωγής

Οι ακόλουθοι περιορισμοί προσδιορίζουν τα όρια παραγωγής μίας Οντότητας Υπηρεσιών Εξισορρόπησης λαμβάνοντας υπόψη τις τέσσερις φάσεις (συγχρονισμού, ενδιάμεσης κατάστασης, κατανομής και αποσυγχρονισμού). Στις φάσεις συγχρονισμού, ενδιάμεσου φορτίου και αποσυγχρονισμού, ακολουθείται το προφίλ του μοντέλου εκκίνησης και σβέσης και το επίπεδο παραγωγής της Οντότητας Υπηρεσιών Εξισορρόπησης έχει τις αντίστοιχες τιμές.

Ο περιορισμός κατώτερου ορίου λειτουργίας μίας Οντότητας Υπηρεσιών Εξισορρόπησης, η οποία δε μοντελοποιείται ως πολλαπλές Εικονικές Οντότητες μπορεί να γραφεί ως εξής:

$$\begin{aligned} \text{UnitMw}(u, h) - \sum_{\text{rsvtype}} \text{UnitBCDnMW}(u, h, \text{rsvtype}) + \text{UnitCapDeficit}(u, h) \\ \geq \text{UnitSoakMw}(u, h) \\ + \sum_{h2=h+1}^{h+\text{DesynTime}(u)+1} \text{ShutDn}(u, h2) * (h2 - h - 1) \frac{\text{MinMw}(u, h)}{\text{DesynTime}(u)} \\ + \text{MinMw}(u, h) * \text{IDisp}(u, h) \end{aligned} \quad \text{Eq 9}$$

$$\begin{aligned} \text{UnitMw}(u, h) - \text{UnitBCDnMW}(u, h, \text{"aFRR"}) + \text{UnitCapDeficit}(u, h) \geq \\ \text{UnitSoakMw}(u, h) + \sum_{h2=h+1}^{h+\text{DesynTime}(u)+1} \text{ShutDn}(u, h2) * (h2 - h - 1) \frac{\text{MinMw}(u, h)}{\text{DesynTime}(u)} \\ + \text{MinMw}(u, h) * (\text{IDisp}(u, h) - \text{IUpAGC}(u, h)) \\ + \text{IUpAGC}(u, h) * \text{MinAGC}(u, h) \end{aligned} \quad \text{Eq 10}$$

Το ανώτερο όριο λειτουργίας μίας Οντότητας Υπηρεσιών Εξισορρόπησης, η οποία δε μοντελοποιείται ως πολλαπλές Εικονικές Οντότητες μπορεί να γραφεί ως εξής:

$$\begin{aligned} \text{UnitMw}(u, h) + \sum_{\text{rsvtype}} \text{UnitBCUpMW}(u, h, \text{rsvtype}) - \text{UnitCapSurplus}(u, h) \leq \\ \text{UnitSoakMw}(u, h) + \sum_{h2=h+1}^{h+\text{DesynTime}(u)+1} \text{ShutDn}(u, h2) * (h2 - h - 1) \frac{\text{MinMw}(u, h)}{\text{DesynTime}(u)} \\ + \text{MaxMw}(u, h) * \text{IDisp}(u, h) \end{aligned} \quad \text{Eq 11}$$

$$\begin{aligned} \text{UnitMw}(u, h) + \text{UnitBCUpMW}(u, h, \text{"aFRR"}) - \text{UnitCapSurplus}(u, h) \leq \\ \text{UnitSoakMw}(u, h) + \sum_{h2=h+1}^{h+\text{DesynTime}(u)+1} \text{ShutDn}(u, h2) * (h2 - h - 1) \frac{\text{MinMw}(u, h)}{\text{DesynTime}(u)} \\ + \text{MaxMw}(u, h) * (\text{IDisp}(u, h) - \text{IUpAGC}(u, h)) \\ + \text{IUpAGC}(u, h) * \text{MaxAGCMw}(u, h) \end{aligned} \quad \text{Eq 12}$$

Όπου,

UnitMw(u,h)	Το Πρόγραμμα ΔΕΠ κατά την Περίοδο Κατανομής h μίας Οντότητας Υπηρεσιών Εξισορρόπησης u . Εκφράζεται σε MW.
UnitCapDeficit	Η υπέρβαση του περιορισμού της Ελάχιστης Διαθέσιμης Ισχύος για τη Μονάδα Παραγωγής u , κατά την Περίοδο Κατανομής h . Εκφράζεται σε MW.
UnitSoakMw(u,h)	Η παραγόμενη ισχύς μίας Μονάδας Παραγωγής όταν βρίσκεται σε ενδιάμεσο φορτίο για την Μονάδα Παραγωγής u , κατά την Περίοδο Κατανομής h .

UnitCapSurplus	Η υπέρβαση του περιορισμού Μέγιστης Διαθέσιμης Ισχύος για τη Μονάδα Παραγωγής u , κατά την Περίοδο Κατανομής h . Εκφράζεται σε MW.
UnitBCUpMW(u,h,rsvtype)	Η εκκαθαρισμένη ανοδική Ισχύ Εξισορρόπησης μίας Οντότητας Υπηρεσιών Εξισορρόπησης u , για τον τύπο εφεδρείας rsvtype (aFRR, mFRR, FCR), κατά την Περίοδο Κατανομής h . Εκφράζεται σε MW.
UnitBCDnMW(u,h,rsvtype)	Η εκκαθαρισμένη καθοδική Ισχύ Εξισορρόπησης μίας Οντότητας Υπηρεσιών Εξισορρόπησης u , για τον τύπο εφεδρείας rsvtype (aFRR, mFRR, FCR), κατά την Περίοδο Κατανομής h . Εκφράζεται σε MWh.
MinMW(u,h)	Η Ελάχιστη Διαθέσιμη Ισχύς μιας Οντότητας Υπηρεσιών Εξισορρόπησης u , κατά την Περίοδο Κατανομής h . Εκφράζεται σε MW.
MaxMW(u,h)	Η Μέγιστη Διαθέσιμη Ισχύς μιας Οντότητας Υπηρεσιών Εξισορρόπησης u , κατά την Περίοδο Κατανομής h . Εκφράζεται σε MW.
MinAGC(u,h)	Η Τεχνικά Ελάχιστη Παραγωγή σε λειτουργία ΑΡΠ μιας Μονάδας Παραγωγής u , κατά την Περίοδο Κατανομής h . Εκφράζεται σε MW.
MaxAGC(u,h)	Η Μέγιστη Καθαρή Ισχύς σε λειτουργία ΑΡΠ μιας Μονάδας Παραγωγής u , κατά την Περίοδο Κατανομής h . Εκφράζεται σε MW.
Idisp(u,h)	Δυαδική μεταβλητή που υποδηλώνει αν μία Οντότητα Υπηρεσιών Εξισορρόπησης u βρίσκεται μεταξύ της Ελάχιστης και της Μέγιστης Διαθέσιμης Ισχύος της, κατά την Περίοδο Κατανομής h .
IupAGC(u,h)	Δυαδική μεταβλητή που υποδηλώνει αν μία Μονάδα Παραγωγής u είναι σε λειτουργία ΑΡΠ, κατά την Περίοδο Κατανομής h .
ShutDn(u,h)	Δυαδική μεταβλητή που υποδηλώνει τη σβέση της Μονάδας Παραγωγής u , κατά την Περίοδο Κατανομής h .
DesynTime(u)	Ο χρόνος που χρειάζεται μια Μονάδα Παραγωγής u , για να συγχρονίσει. Εκφράζεται σε h .

Για Οντότητες Υπηρεσιών Εξισορρόπησης οι οποίες μοντελοποιούνται ως πολλαπλές Εικονικές Οντότητες οι παραπάνω εξισώσεις μεταβάλλονται σύμφωνα με το προφίλ μετάβασης μεταξύ Εικονικών Οντοτήτων όπως παρουσιάζεται στην ενότητα 11.22.2.

Οι παραπάνω περιορισμοί παριστάνουν ένα γενικευμένο μοντέλο και για τις δύο καταστάσεις, ανάλογα με το αν η Μονάδα Παραγωγής είναι σε λειτουργία ΑΡΠ ή όχι. Επιπλέον διασφαλίζεται ότι η Μονάδα Παραγωγής είναι σε θέση να λειτουργήσει υπό ΑΡΠ (**IupAGC=1**) μόνο όταν η παραγωγή της Μονάδας βρίσκεται μεταξύ της Τεχνικά Ελάχιστης Παραγωγής και της Μέγιστης Καθαρής Ισχύος (**Idisp=1**). Αυτό εκφράζεται με τον επόμενο περιορισμό:

$$I_{upAGC}(u, h) \leq I_{disp}(u, h)$$

Eq 13

Στο παρακάτω σχήμα αναπαρίστανται τα διαφορετικά όρια μιας Μονάδας Παραγωγής που περιγράφονται παραπάνω.

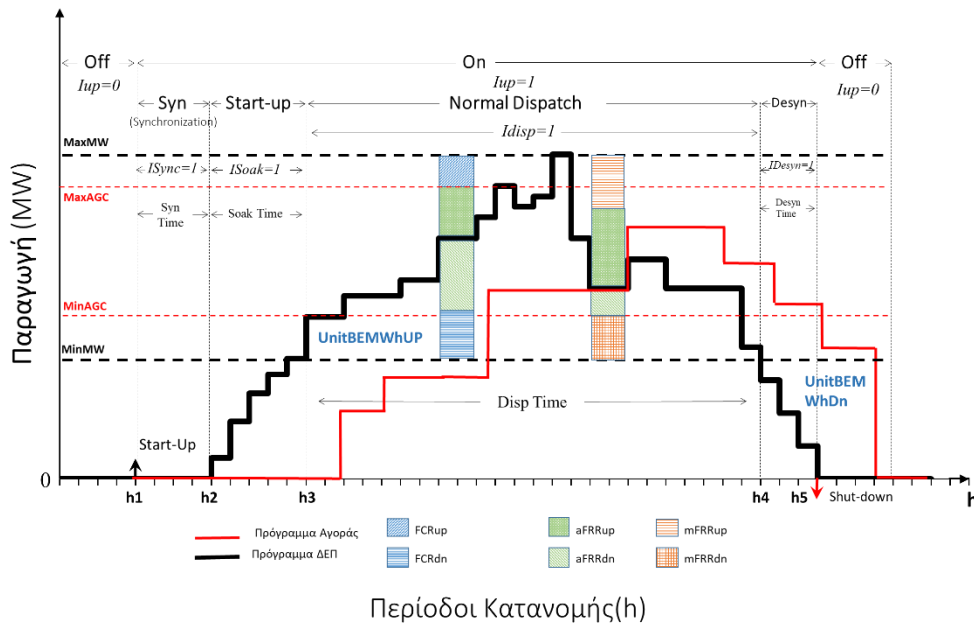

ΣΧΗΜΑ 24: ΠΡΟΓΡΑΜΜΑ ΔΕΠ ΜΕ ΠΡΟΣΦΟΡΑ ΙΣΧΥΟΣ ΕΞΙΣΟΡΡΟΠΗΣΗΣ

11.13 Μέγιστη Ημερήσια Ενέργεια

Η συνολική ενέργεια έγχυσης μιας Οντότητας Υπηρεσιών Εξισορρόπησης κατά την διάρκεια μιας Ημέρας Κατανομής μπορεί να περιοριστεί από τον ημερήσιο ενεργειακό περιορισμό.

$$\sum_h \text{UnitMw}(u, h) * D - \text{SurplusMaxDailyMWh}(u) \leq \text{MaxDailyMwh}(u) - \text{InitDailyMwh}(u, h) \quad \text{Eq 14}$$

Όπου,

UnitMw	Πρόγραμμα ΔΕΠ κατά την Περίοδο Κατανομής h μιας Οντότητας Υπηρεσιών Εξισορρόπησης u . Εκφράζεται σε MW.
D	Η διάρκεια της Περιόδου Κατανομής. Εκφράζεται σε ώρες. Για τη ΔΕΠ η παράμετρος παίρνει την τιμή 1/2 της ώρας.
SurplusMaxDailyMWh	Η υπέρβαση του Περιορισμού Μέγιστης Ημερήσιας Ενέργειας, για την Οντότητα Υπηρεσιών Εξισορρόπησης u . Εκφράζεται σε MWh.
InitDailyMwh((u,h)	Η ποσότητα ενέργειας η οποία έχει ήδη κατανεμηθεί σε μια Οντότητα Υπηρεσιών Εξισορρόπησης από τις διαθέσιμες μετρήσεις SCADA και από τις προηγούμενες ΔΕΠ από την πρώτη Περίοδο Κατανομής της Ημέρας Κατανομής μέχρι την Περίοδο Κατανομής h . Εκφράζεται σε MWh.
MaxDailyMwh(u)	Παράμετρος που αναπαριστά τη Μέγιστη Ημερήσια Ενέργεια που μπορεί να παρέχει μία Οντότητα Υπηρεσιών Εξισορρόπησης, u . Εκφράζεται σε MWh.

Στις ενδοημερήσιες ΔΕΠ η τιμή της μέγιστης ημερήσιας ενέργειας υπολογίζεται ως το υπόλοιπο της μέγιστης ημερήσιας ενέργειας σε σχέση με την αρχή της ημέρας, συνεπώς από την αρχική τιμή (MaxDailyMWh) αφαιρείται η παραγωγή ενέργειας έως το χρονικό αυτό σημείο βάσει των διαθέσιμων μετρήσεων SCADA και την ήδη καταναμηθείσα από τις προηγούμενες ΔΕΠ ενέργεια (InitDailyMwh). Για παράδειγμα όπως φαίνεται στο παρακάτω σχήμα, η ΔΕΠ3 υπολογίζει την παράμετρο **InitDailyMwh** αθροίζοντας τις σχετικές μετρήσεις SCADA για τις Περιόδους Κατανομής 1-18 και το Πρόγραμμα ΔΕΠ που έχει προκύψει από την επίλυση της ΔΕΠ2 για τις Περιόδους Κατανομής 19-24.

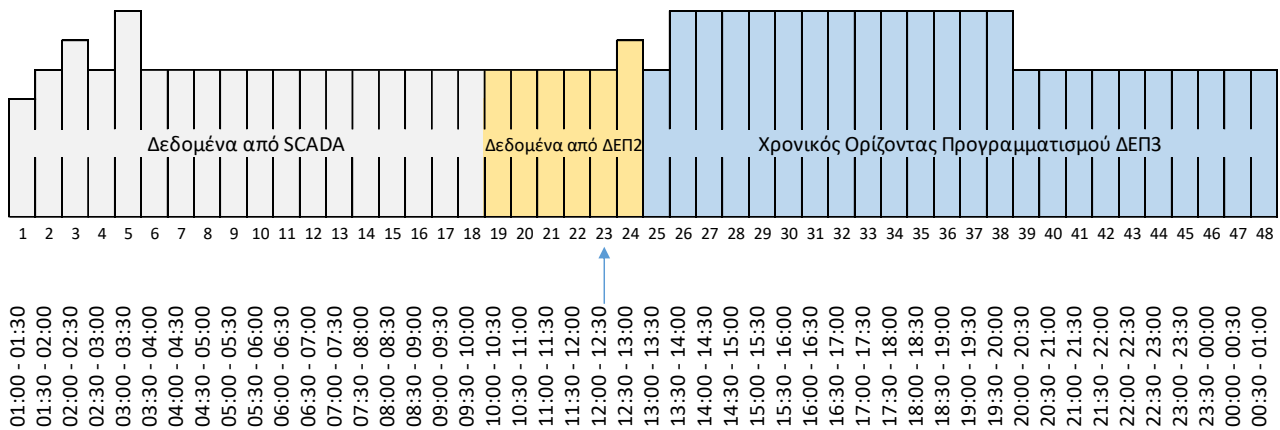

ΣΧΗΜΑ 25: ΜΕΓΙΣΤΗ ΗΜΕΡΗΣΙΑ ΕΝΕΡΓΕΙΑ

11.14 Συνεισφορά των Οντοτήτων Υπηρεσιών Εξισορρόπησης σε Ενέργεια Εξισορρόπησης

Η συνολική εκκαθαρισμένη ενέργεια σε MWh για μία Οντότητα Υπηρεσιών Εξισορρόπησης ισούται με το άθροισμά όλων των βημάτων των προσφορών που εκκαθαρίζονται.

$$\text{UnitBEMWhUp}(u, h) = \sum_{\text{seg}} \text{ESegMWUp}(u, h, \text{seg}) * D \quad \text{Eq 15}$$

$$\text{UnitBEMWhDn}(u, h) = \sum_{\text{seg}} \text{ESegMWDn}(u, h, \text{seg}) * D \quad \text{Eq 16}$$

Η εκκαθαρισμένη ποσότητα ενός βήματος της Προσφοράς Ενέργειας Εξισορρόπησης πρέπει να είναι μικρότερη ή ίση με την μέγιστη ποσότητα του ίδιου βήματος

$$\text{ESegMwUp}(u, h, \text{seg}) \leq \text{IbeUp}(u, h) * \text{MaxESegUpMw}(u, h, \text{seg}) \quad \text{Eq 17}$$

$$\text{ESegMwDn}(u, h, \text{seg}) \leq \text{IbeDn}(u, h) * \text{MaxESegDnMw}(u, h, \text{seg}) \quad \text{Eq 18}$$

Επιπλέον, μία Οντότητα Υπηρεσιών Εξισορρόπησης δεν μπορεί να παρέχει ανοδική και καθοδική Ενέργεια Εξισορρόπησης ταυτόχρονα:

$$IbeUp(u, h) + IbeDn(u, h) \leq 1 \quad \text{Eq 19}$$

Επίσης, δηλώνεται μία ελάχιστη ποσότητα για κάθε βήμα Προσφοράς:

$$ESegMwUp(u, h, seg) \geq IbeUp(u, h) * MinESegUpMw(u, h, seg) \quad \text{Eq 20}$$

$$ESegMwDn(u, h, seg) \geq IbeDn(u, h) * MinESegDnMw(u, h, seg) \quad \text{Eq 21}$$

όπου

D	Η διάρκεια της Περιόδου Κατανομής. Εκφράζεται σε ώρες. Για τη ΔΕΠ η παράμετρος παίρνει την τιμή 1/2 της ώρας.
UnitBEMWhUp(u,h)	Η εκκαθαρισμένη ανοδική Ενέργεια Εξισορρόπησης μίας Οντότητας Υπηρεσιών Εξισορρόπησης u , κατά την Περίοδο Κατανομής h . Εκφράζεται σε MWh.
UnitBEMWhDnp(u,h)	Η εκκαθαρισμένη καθοδική Ενέργεια Εξισορρόπησης μίας Οντότητας Υπηρεσιών Εξισορρόπησης u , κατά την Περίοδο Κατανομής h . Εκφράζεται σε MWh.
ESegMwUp(u,h,seg)	Το μέρος του βήματος ανοδικής Προσφοράς Ενέργειας Εξισορρόπησης seg που εκκαθαρίστηκε, για την Οντότητα Υπηρεσιών Εξισορρόπησης u , κατά την Περίοδο Κατανομής h . Εκφράζεται σε MW.
ESegMwDn(u,h,seg)	Το μέρος του βήματος καθοδικής Προσφοράς Ενέργειας Εξισορρόπησης seg που εκκαθαρίστηκε, για την Οντότητα Υπηρεσιών Εξισορρόπησης u , κατά την Περίοδο Κατανομής h . Εκφράζεται σε MW.
IbeUp(u,h)	Διαδική μεταβλητή η οποία υποδηλώνει αν έχει εκκαθαριστεί ανοδική Ενέργεια Εξισορρόπησης, για την Οντότητα Υπηρεσιών Εξισορρόπησης u , κατά την Περίοδο Κατανομής h .
IbeDn(u,h)	Διαδική μεταβλητή η οποία υποδηλώνει αν έχει εκκαθαριστεί καθοδική Ενέργεια Εξισορρόπησης για την Οντότητα Υπηρεσιών Εξισορρόπησης u , κατά την Περίοδο Κατανομής h .
MaxESegUpMw(u,h,seg)	Το εύρος του βήματος ανοδικής Προσφοράς Ενέργειας Εξισορρόπησης seg , για την Οντότητα Υπηρεσιών Εξισορρόπησης u , κατά την Περίοδο Κατανομής h . Εκφράζεται σε MW. Το βήμα έχει την μορφή που παρουσιάζεται στο παρακάτω σχήμα.
MaxESegMwDn(u,h,seg)	Το εύρος του βήματος καθοδικής Προσφοράς Ενέργειας Εξισορρόπησης seg , για την Οντότητα Υπηρεσιών Εξισορρόπησης u , κατά την Περίοδο Κατανομής h και το βήμα seg . Εκφράζεται σε MW.
MinESegUpMw(u,h,seg)	Το εύρος του βήματος ανοδικής Προσφοράς Ενέργειας Εξισορρόπησης seg , ανά βήμα, το οποίο προσφέρεται ως ενιαίο σύνολο και συνεπώς, μπορεί είτε να γίνει αποδεκτό στο σύνολό του είτε να απορριφθεί στο σύνολό του από τη ΔΕΠ, για την Οντότητα Υπηρεσιών Εξισορρόπησης u , κατά την Περίοδο Κατανομής h . Εκφράζεται σε MW. Η παράμετρος αυτή προσδιορίζεται μόνο για τις Οντότητες Υπηρεσιών Εξισορρόπησης που εκπροσωπούν Φορτία.
MinESegDnMw(u,h,seg)	Το εύρος του βήματος καθοδικής Προσφοράς Ενέργειας Εξισορρόπησης seg , ανά βήμα, το οποίο προσφέρεται ως ενιαίο σύνολο και συνεπώς, μπορεί είτε να γίνει αποδεκτή στο σύνολό του είτε να απορριφθεί στο σύνολό του από τη ΔΕΠ, για την Οντότητα Υπηρεσιών Εξισορρόπησης u , κατά την Περίοδο Κατανομής h . Εκφράζεται σε MW. Η παράμετρος αυτή προσδιορίζεται μόνο για τις Οντότητες Υπηρεσιών Εξισορρόπησης που εκπροσωπούν Φορτία και ισχύει ότι και για παραπάνω.

Στο παρακάτω σχήμα παρουσιάζεται μία ανοδική Προσφορά Ενέργειας Εξισορρόπησης η οποία αποτελείται από τέσσερα βήματα. Το εύρος κάθε βήματος $\text{MaxESegUpMw}(u, h, \text{seg})$ είναι το εξής:

- Βήμα 1: 20 MW
- Βήμα 2: 30 (50-20) MW
- Βήμα 3: 25 (75-50) MW
- Βήμα 4: 25 (100-75) MW

Το πρώτο βήμα της προσφοράς περιλαμβάνει ελάχιστη ποσότητα αποδοχής ίση με $\text{MinESegUpMw}(u, h, \text{seg}) = 16$ MW και εύρος 0-20 MW. Συνεπώς, μπορεί είτε να γίνει αποδεκτό στο εύρος 16-20 MW είτε να απορριφθεί στο σύνολό του από τη ΔΕΠ, όπως παρουσιάζεται με το γραμμοσκιασμένο κομμάτι στο παρακάτω σχήμα.

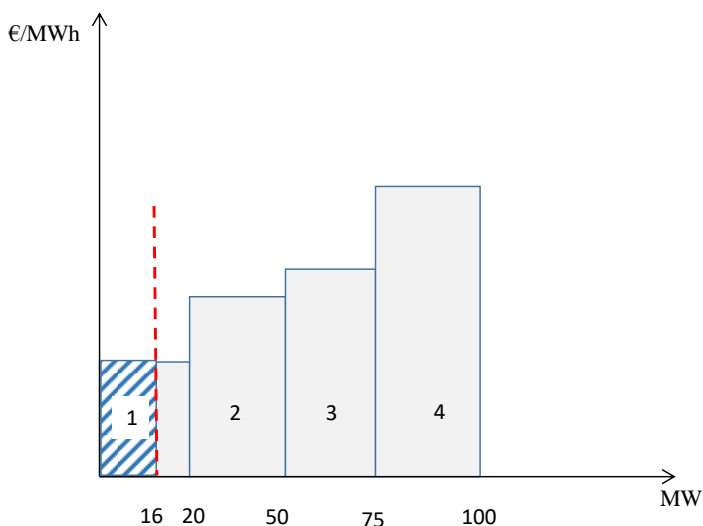

ΣΧΗΜΑ 26: ΜΟΡΦΗ ΠΡΟΣΦΟΡΑΣ ΕΝΕΡΓΕΙΑΣ ΕΞΙΣΟΡΡΟΠΗΣΗΣ

11.15 Υποχρεωτικές εγχύσεις υδάτινων πόρων

Το Πρόγραμμα ΔΕΠ των Κατανεμόμενων υδροηλεκτρικών Μονάδων Παραγωγής πρέπει να είναι ίσο ή μεγαλύτερο από την αντίστοιχη δήλωση υποχρεωτικών εγχύσεων υδάτινων πόρων για την Περίοδο Κατανομής h .

$$\text{UnitMw}(u, h) \geq \text{Mand}(u, h)$$

Eq 22

Mand(u,h)	Η δήλωση υποχρεωτικών εγχύσεων υδάτινων πόρων μίας Κατανεμόμενης υδροηλεκτρικής Μονάδας Παραγωγής u , κατά την Περίοδο Κατανομής h . Εκφράζεται σε MW.
UnitMw(u,h)	Το Πρόγραμμα ΔΕΠ κατά την Περίοδο Κατανομής h μίας Οντότητας Υπηρεσιών Εξισορρόπησης u . Εκφράζεται σε MW.

Στην περίπτωση που έχουν οριστεί υποχρεωτικές εγχύσεις υδάτινων πόρων αλλά η Κατανεμόμενη υδροηλεκτρική Μονάδα Παραγωγής δεν δύναται να ακολουθήσει αυτό το πρόγραμμα παραγωγής λόγω Μερικής ή Ολικής μη Διαθεσιμότητας, ο περιορισμός της μη διαθεσιμότητας υπερισχύει του περιορισμού της υποχρεωτικής έγχυσης και στο Πρόγραμμα ΔΕΠ η μονάδα αυτή προγραμματίζεται να παράγει όση ενέργεια είναι εφικτό βάσει της διαθεσιμότητάς της.

11.16 Περιορισμοί Ρυθμών Μεταβολής

Κάθε Οντότητα Υπηρεσιών Εξισορρόπησης έχει όρια στην ικανότητά της να μεταβεί από ένα επίπεδο παραγωγής σε ένα άλλο εντός μιας Περιόδου Κατανομής. Για τις Περιόδους που το Πρόγραμμα ΔΕΠ μιας Οντότητας Υπηρεσιών Εξισορρόπησης είναι μεταξύ της Ελάχιστης Διαθέσιμης Ισχύος και της Μέγιστης Διαθέσιμης Ισχύος, η αύξηση/μείωση της παραγωγής περιορίζεται από τον Ρυθμό Ανόδου/Καθόδου της. Κατ' εξαίρεση, σύμφωνα με τους κατωτέρω περιορισμούς, όταν μια Οντότητα Υπηρεσιών Εξισορρόπησης βρίσκεται σε φάση εκκίνησης, σβέσης ή μετάβασης σε άλλη διάταξη λειτουργίας δεν δεσμεύεται από τον Ρυθμό Ανόδου/Καθόδου.

$$\begin{aligned} \text{UnitMw}(u, h) - \text{UnitMw}(u, h - 1) - \text{UnitRampUpMwSurplus}(u, h) \\ \leq \text{UpRampTime} * \text{UnitRampUp}(u) * \text{Idisp}(u, h) + M * (\text{ISoak}(u, h) \\ + \text{Isyn}(u, h)) \end{aligned} \quad \text{Eq 23}$$

$$\begin{aligned} \text{UnitMw}(u, h - 1) - \text{UnitMw}(u, h) - \text{UnitRampDnMwSurplus}(u, h) \\ \leq \text{DnRampTime} * \text{UnitRampDn}(u) * \text{Idisp}(u, h) + M * (\text{ShutDn}(u, h) \\ + \text{Idesyn}(u, h)) \end{aligned} \quad \text{Eq 24}$$

Όπου,

UnitMw(u,h)	Πρόγραμμα ΔΕΠ κατά την Περίοδο Κατανομής h μίας Οντότητας Υπηρεσιών Εξισορρόπησης u . Εκφράζεται σε MW.
UnitRampUpMwSurplus(u,h)	Η παραβίαση του ρυθμού μεταβολής της ανοδικής Ισχύος Εξισορρόπησης της Οντότητας Υπηρεσιών Εξισορρόπησης u , κατά την Περίοδο Κατανομής h . Εκφράζεται σε MW/min.
UnitRampDnMwSurplus(u,h)	Η παραβίαση του ρυθμού μεταβολής της καθοδικής Ισχύος Εξισορρόπησης της Οντότητας Υπηρεσιών Εξισορρόπησης u κατά την Περίοδο Κατανομής h . Εκφράζεται σε MW/min.
UnitRampUp(u)	Ο Ρυθμός Ανόδου για την Οντότητα Υπηρεσιών Εξισορρόπησης u . Εκφράζεται σε MW/min.
UnitRampDn(u)	Ο Ρυθμός Καθόδου για την Οντότητα Υπηρεσιών Εξισορρόπησης u . Εκφράζεται σε MW/min.
Idisp(u,h)	Δυαδική μεταβλητή που υποδηλώνει αν μία Οντότητα Υπηρεσιών Εξισορρόπησης u βρίσκεται μεταξύ της Ελάχιστης και της Μέγιστης Διαθέσιμης Ισχύος της, κατά την Περίοδο Κατανομής h .
ISoak(u,h)	Δυαδική μεταβλητή που υποδηλώνει αν μία Οντότητα Υπηρεσιών Εξισορρόπησης u βρίσκεται στην Φάση Ενδιάμεσου Φορτίου, κατά την Περίοδο Κατανομής h .
Isyn(u,h)	Δυαδική μεταβλητή που υποδηλώνει αν μία Οντότητα Υπηρεσιών Εξισορρόπησης u βρίσκεται σε Φάση Συγχρονισμού, κατά την Περίοδο Κατανομής h .

Idesyn(u,h)	Διαδική μεταβλητή που υποδηλώνει αν μία Οντότητα Υπηρεσιών Εξισορρόπησης u βρίσκεται σε Φάση Αποσυγχρονισμού, κατά την Περίοδο Κατανομής h .
ShutDn(u,h)	Διαδική μεταβλητή που υποδηλώνει τη σβέση της Μονάδας Παραγωγής u , κατά την Περίοδο Κατανομής h .
M	Παράμετρος με πολύ μεγάλη θετική τιμή ώστε ο περιορισμός ρυθμού μεταβολής να απενεργοποιείται όταν η ισχύς της Οντότητας Υπηρεσιών Εξισορρόπησης u δεν βρίσκεται μεταξύ της Ελάχιστης Διαθέσιμης Ισχύος και της Μέγιστης Διαθέσιμης Ισχύος. Εκφράζεται σε MW.
UpRampTime	Ο μέγιστος χρόνος σε λεπτά εντός μια Περιόδου Κατανομής κατά τον οποίο μια Οντότητα Υπηρεσιών Εξισορρόπησης μπορεί να αυξάνει την παραγωγή της ώστε να προσφέρει Ενέργεια Εξισορρόπησης. Η αριθμητική τιμή της μεταβλητής είναι 30 λεπτά.
DnRampTime	Ο μέγιστος χρόνος σε λεπτά εντός μια Περιόδου Κατανομής κατά τον οποίο μια Οντότητα Υπηρεσιών Εξισορρόπησης μπορεί να μειώνει την παραγωγή της ώστε να προσφέρει Ενέργεια Εξισορρόπησης. Η αριθμητική τιμή της μεταβλητής είναι 30 λεπτά.

11.17 Περιορισμοί προσφοράς Εφεδρειών

11.17.1 Περιορισμοί χειροκίνητης ΕΑΣ

Η Ισχύς Εξισορρόπησης χΕΑΣ διακρίνεται σε δύο τύπους: σε στρεφόμενη (spinning mFRR - smFRR) και μη-στρεφόμενη (non-spinning mFRR - nsmFRR). Δυνατότητα να παρέχουν μη-στρεφόμενη χΕΑΣ έχουν μόνο οι Οντότητες Υπηρεσιών Εξισορρόπησης οι οποίες έχουν μηδενικό χρόνο συγχρονισμού και παραμονής σε ενδιάμεσο φορτίο (sync time + soak time = 0). Οι Οντότητες Υπηρεσιών Εξισορρόπησης μπορούν να παρέχουν μη στρεφόμενη εφεδρεία μόνο όταν είναι σβηστές (δεν έχουν ενταχθεί). Οι Οντότητες Υπηρεσιών Εξισορρόπησης μπορούν να παρέχουν στρεφόμενη εφεδρεία μόνο όταν βρίσκονται μεταξύ της Ελάχιστης Διαθέσιμης Ισχύος και της Μέγιστης Διαθέσιμης Ισχύος (Idisp=1). Οι Οντότητες Υπηρεσιών Εξισορρόπησης δεν μπορούν να παρέχουν ταυτόχρονα στρεφόμενη και μη-στρεφόμενη Ισχύ Εξισορρόπησης. Συνεπώς, για την παροχή ανοδικής και καθοδικής Ισχύος Εξισορρόπησης χΕΑΣ ισχύουν οι παρακάτω περιορισμοί:

$$\begin{aligned} \text{UnitBCUpMw}(u, h, \text{"mFRR"}) - \text{UnitBCUpSurplus}(u, h, \text{"mFRR"}) \\ \leq \min(\text{UnitMaxBCUp}(u, h, \text{"mFRR"}), \text{mFRRRampingTime} \\ * \text{UpRampRate}(u)) * (\text{Idisp}(u, h) + \text{Ins}(u, h, \text{"mFRR"})) \end{aligned} \quad \text{Eq 25}$$

$$\begin{aligned} \text{UnitBCDnMw}(u, h, \text{"mFRR"}) - \text{UnitBCDnSurplus}(u, h, \text{"mFRR"}) \\ \leq \min(\text{UnitMaxBCDn}(u, h, \text{"mFRR"}), \text{mFRRRampingTime} \\ * \text{DnRampRate}(u)) \\ * (\text{Idisp}(u, h) + \text{Ins}(u, h, \text{"mFRR"})) \end{aligned} \quad \text{Eq 26}$$

Μια Οντότητα Υπηρεσιών Εξισορρόπησης μπορεί να παρέχει μη-στρεφόμενη εφεδρεία μόνο όταν είναι σβηστή.

$$I_{up}(u, h) + Ins(u, h, "mFRR") \leq 1$$

Eq 27

Όπου

UnitBCUpMW(u,h,"mFRR")	Η εκκαθαρισμένη ανοδική χΕΑΣ μίας Οντότητας Υπηρεσιών Εξισορρόπησης u , κατά την Περίοδο Κατανομής h . Εκφράζεται σε MW.
UnitBCDnMW(u,h,"mFRR")	Η εκκαθαρισμένη καθοδική χΕΑΣ μίας Οντότητας Υπηρεσιών Εξισορρόπησης u , κατά την Περίοδο Κατανομής h . Εκφράζεται σε MW.
UnitBCUpSurplus(u,h,"mFRR")	Η υπέρβαση της τεχνικής ικανότητας για την παροχή ανοδικής χΕΑΣ (Μέγιστη συνεισφορά σε ανοδική χΕΑΣ), για την Οντότητα Υπηρεσιών Εξισορρόπησης u , κατά την Περίοδο Κατανομής h . Εκφράζεται σε MW.
UnitBCDnSurplus(u,h,"mFRR")	Η υπέρβαση της τεχνικής ικανότητας για την παροχή καθοδικής χΕΑΣ (Μέγιστη συνεισφορά σε καθοδική χΕΑΣ), για την Οντότητα Υπηρεσιών Εξισορρόπησης u , κατά την Περίοδο Κατανομής h . Εκφράζεται σε MW.
UnitMaxBCUp(u,h,"mFRR")	Η Μέγιστη συνεισφορά σε ανοδική χΕΑΣ μίας Οντότητας Υπηρεσιών Εξισορρόπησης u , κατά την Περίοδο Κατανομής h . Εκφράζεται σε MW.
UnitMaxBCDn(u,h,"mFRR")	Η Μέγιστη συνεισφορά σε καθοδική χΕΑΣ μίας Οντότητας Υπηρεσιών Εξισορρόπησης u , κατά την Περίοδο Κατανομής h . Εκφράζεται σε MW.
UnitRampUp (u)	Ο Ρυθμός Ανόδου για την Οντότητα Υπηρεσιών Εξισορρόπησης u . Εκφράζεται σε MW/min.
UnitRampDn e(u)	Ο Ρυθμός Καθόδου για την Οντότητα Υπηρεσιών Εξισορρόπησης u . Εκφράζεται σε MW/min.
Ins(u,h,"mFRR")	Μεταβλητή που υποδηλώνει εάν μία Οντότητα Υπηρεσιών Εξισορρόπησης u μπορεί να συνεισφέρει ή όχι σε μη-στρεφόμενη εφεδρεία χΕΑΣ, κατά την Περίοδο Κατανομής h .
Idisp(u,h)	Δυαδική μεταβλητή που υποδηλώνει αν μία Οντότητα Υπηρεσιών Εξισορρόπησης u βρίσκεται μεταξύ της Ελάχιστης και της Μέγιστης Διαθέσιμης Ισχύος της, κατά την Περίοδο Κατανομής h .
Iup(u,h)	Δυαδική μεταβλητή που υποδηλώνει αν μία Οντότητα Υπηρεσιών Εξισορρόπησης u είναι ενταγμένη, κατά την Περίοδο Κατανομής h .
mFRRRampingTime	Ο μέγιστος χρόνος σε λεπτά κατά τον οποίο μία Οντότητα Υπηρεσιών Εξισορρόπησης θεωρείται ότι μπορεί να μεταβάλλει την παραγωγή της εντός μιας Περιόδου Κατανομής κατά την προσφορά Ενέργειας Εξισορρόπησης λόγω ενεργοποίησης της απονεμημένης Ισχύος Εξισορρόπησης χΕΑΣ. Η αριθμητική τιμή της μεταβλητής είναι 15 λεπτά.

11.17.2 Περιορισμοί αυτόματης ΕΑΣ

Οι Οντότητες Υπηρεσιών Εξισορρόπησης μπορούν να παρέχουν Ισχύ Εξισορρόπησης αΕΑΣ όταν είναι μεταξύ των ορίων που καθορίζονται από τα Καταχωρημένα Χαρακτηριστικά που δηλώθηκαν για την κατάσταση ΑΡΠ. Για την παροχή ανοδικής και καθοδικής Ισχύος Εξισορρόπησης αΕΑΣ εφαρμόζονται οι ακόλουθοι περιορισμοί:

$$\begin{aligned} & \text{UnitBCUpMw}(u, h, \text{"aFRR"}) - \text{UnitBCUpSurplus}(u, h, \text{"aFRR"}) \\ & \leq \min (\text{UnitMaxBCUp}(u, h, \text{"aFRR"}), aFRRRampingTime \\ & * \text{UnitAGCRampUp}(u)) * IUpAGC(u, h) \end{aligned} \quad \text{Eq 28}$$

$$\begin{aligned} & \text{UnitBCDnMw}(u, h, \text{"aFRR"}) - \text{UnitBCDnSurplus}(u, h, \text{"aFRR"}) \\ & \leq \min (\text{UnitMaxBCDn}(u, h, \text{"aFRR"}), aFRRRampingTime \\ & * \text{UnitAGCRampDn}) * IUpAGC(u, h) \end{aligned} \quad \text{Eq 29}$$

Όπου

UnitBCUpMW(u,h,"aFRR")	Η εκκαθαρισμένη ανοδική αΕΑΣ μίας Οντότητας Υπηρεσιών Εξισορρόπησης u , κατά την Περίοδο Κατανομής h . Εκφράζεται σε MW.
UnitBCUpSurplus(u,h,"aFRR")	Η υπέρβαση της τεχνικής ικανότητας για την παροχή ανοδικής αΕΑΣ (Μέγιστη συνεισφορά σε ανοδική αΕΑΣ), για την Οντότητα Υπηρεσιών Εξισορρόπησης u , κατά την Περίοδο Κατανομής h . Εκφράζεται σε MW.
UnitBCDnSurplus(u,h,"aFRR")	Η υπέρβαση της τεχνικής ικανότητας για την παροχή καθοδικής αΕΑΣ (Μέγιστη συνεισφορά σε καθοδική αΕΑΣ), για την Οντότητα Υπηρεσιών Εξισορρόπησης u , κατά την Περίοδο Κατανομής h . Εκφράζεται σε MW.
UnitBCDnMW(u,h,"aFRR")	Η εκκαθαρισμένη καθοδική αΕΑΣ μίας Οντότητας Υπηρεσιών Εξισορρόπησης u , κατά την Περίοδο Κατανομής h . Εκφράζεται σε MW.
UnitMaxBCUp (u,h,"aFRR")	Η Μέγιστη συνεισφορά σε ανοδική αΕΑΣ μίας Οντότητας Υπηρεσιών Εξισορρόπησης u , κατά την Περίοδο Κατανομής h . Εκφράζεται σε MW.
UnitMaxBCDn(u,h,"aFRR")	Η Μέγιστη συνεισφορά σε καθοδική αΕΑΣ μίας Οντότητας Υπηρεσιών Εξισορρόπησης u , κατά την Περίοδο Κατανομής h . Εκφράζεται σε MW.
UnitAGCRampUp (u)	Ρυθμός Ανόδου υπό ΑΡΠ για την Οντότητα Υπηρεσιών Εξισορρόπησης u . Εκφράζεται σε MW/min.
UnitAGCRampDn (u)	Ρυθμός Καθόδου υπό ΑΡΠ για την Οντότητα Υπηρεσιών Εξισορρόπησης u . Εκφράζεται σε MW/min.
IupAGC(u,h)	Δυαδική μεταβλητή που υποδηλώνει αν μία Οντότητα Υπηρεσιών Εξισορρόπησης u είναι σε λειτουργία ΑΡΠ, κατά την Περίοδο Κατανομής h .
aFRRRampingTime	Ο μέγιστος χρόνος σε λεπτά κατά τον οποίο μία Οντότητα Υπηρεσιών Εξισορρόπησης θεωρείται ότι μπορεί να μεταβάλλει την παραγωγή της εντός μιας Περιόδου Κατανομής κατά την παροχή Ενέργειας Εξισορρόπησης λόγω ενεργοποίησης της απονεμημένης Ισχύος Εξισορρόπησης χΕΑΣ. Η αριθμητική τιμή της μεταβλητής είναι 7,5 λεπτά.

Για τους ΥΗΣ οι οποίοι αποτελούνται από επιμέρους γεννήτριες ισχύουν επιπλέον περιορισμοί έτσι ώστε η Ισχύς Εξισορρόπησης αΕΑΣ που τους απονέμεται να είναι συμβατή με τον αριθμό των γεννητριών οι οποίες είναι συγχρονισμένες σύμφωνα με το Πρόγραμμα ΔΕΠ. Προκειμένου να υλοποιηθεί ο ανωτέρω περιορισμός θεωρείται ότι:

- Όλες οι επιμέρους γεννήτριες ενός ΥΗΣ είναι ίδιες, και

- Η Τεχνικά Ελάχιστη Παραγωγή του ΥΗΣ είναι ίση με την Τεχνικά Ελάχιστη Παραγωγή μιας επιμέρους γεννήτριας.

Στο σχήμα που ακολουθεί περιγράφεται ένα παράδειγμα για έναν ΥΗΣ με τέσσερις γεννήτριες με τεχνικά όρια 15-80 MW [4x(15-80)]. Στα αριστερά το Πρόγραμμα ΔΕΠ του ΥΗΣ προκύπτει ίσο με 60MW. Σε αυτή την περίπτωση, βάσει των ανωτέρω τεχνικών ορίων, είναι δυνατόν να είναι συγχρονισμένες μια έως και τέσσερις γεννήτριες. Επομένως, η μέγιστη ανοδική Ισχύς Εξισορρόπησης αΕΑΣ που μπορεί να της απονεμηθεί είναι ίση με την τεχνική ικανότητα (Μέγιστη συνεισφορά σε αΕΑΣ) των τεσσάρων γεννητριών 320-60 = 260 MW. Αντίστοιχα, στο σχήμα δεξιά το Πρόγραμμα ΔΕΠ προκύπτει ίσο με 20 MW. Σε αυτή την περίπτωση, βάσει των ανωτέρω τεχνικών ορίων, είναι δυνατόν να είναι συγχρονισμένη μόνο μια γεννήτρια. Επομένως, η μέγιστη ανοδική Ισχύς Εξισορρόπησης αΕΑΣ που μπορεί να της απονεμηθεί είναι ίση με την τεχνική ικανότητα (Μέγιστη συνεισφορά σε αΕΑΣ) της μιας γεννήτριας 80-20 = 60 MW.

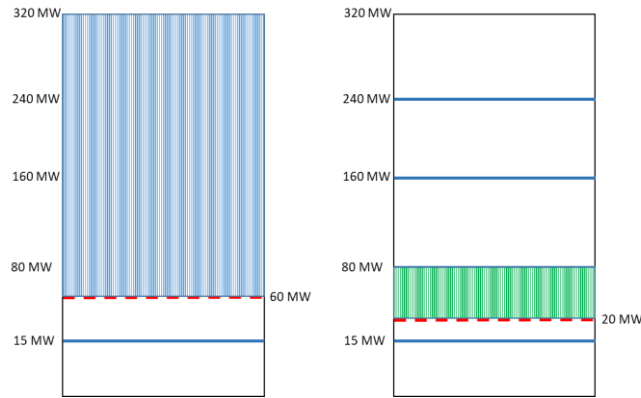

ΣΧΗΜΑ 27: ΑΠΟΝΕΜΗΘΕΙΣΑ ΑΥΤΟΜΑΤΗ ΕΑΣ

Η παροχή αθροιστικά σε Ισχύ Εξισορρόπησης αΕΑΣ και χΕΑΣ μίας Οντότητας Υπηρεσιών Εξισορρόπησης περιορίζεται από τον Ρυθμό Ανόδου/Καθόδου.

$$\sum_{rsvtype = mFRR, aFRR} \text{UnitBCUpMw}(u, h, rsvtype) - \text{UnitBCUpRampSurplus}(u, h) \leq \text{UpCapacityRampTime} * \text{UnitRampUp}(u) \quad \text{Eq 30}$$

$$\sum_{rsvtype = mFRR, aFRR} \text{UnitBCDnMw}(u, h, rsvtype) - \text{UnitBCDnRampSurplus}(u, h) \leq \text{DnCapacityRampTime} * \text{UnitRampDn}(u) \quad \text{Eq 31}$$

Όπου,

UnitBCUpMw(u,h,rsvtype)	Μεταβλητή που αναπαριστά την εκκαθαρισμένη ανοδική Ισχύ Εξισορρόπησης μίας Οντότητας Υπηρεσιών Εξισορρόπησης u , για τον τύπο εφεδρείας rsvtype , κατά την Περίοδο Κατανομής h . Εκφράζεται σε MW.
--------------------------------	---

UnitBCDnMW(u,h,rsvtype)	Μεταβλητή που αναπαριστά την εκκαθαρισμένη καθοδική Ισχύ Εξισορρόπησης μίας Οντότητας Υπηρεσιών Εξισορρόπησης u , για τον τύπο εφεδρείας rsvtype , κατά την Περίοδο Κατανομής h . Εκφράζεται σε MW.
UnitBCUpRampSurplus(u,h)	Η υπέρβαση του περιορισμού του Ρυθμού Ανόδου για την παροχή Ισχύος Εξισορρόπησης για τη Μονάδα Παραγωγής u , κατά την Περίοδο Κατανομής h . Εκφράζεται σε MW.
UnitBCDnRampSurplus(u,h)	Η υπέρβαση του περιορισμού του Ρυθμού Καθόδου για παροχή Ισχύος Εξισορρόπησης για τη Μονάδα Παραγωγής u , κατά την Περίοδο Κατανομής h . Εκφράζεται σε MW.
UnitAGCRampUp(u)	Ο Ρυθμός Ανόδου σε λειτουργία ΑΡΠ για την Οντότητα Υπηρεσιών Εξισορρόπησης u σε MW/min.
UnitAGCRampDn(u)	Ο Ρυθμός Καθόδου σε λειτουργία ΑΡΠ για την Οντότητα Υπηρεσιών Εξισορρόπησης u . σε MW/min
UnitRampUp(u)	Ο Ρυθμός Ανόδου για την Οντότητα Υπηρεσιών Εξισορρόπησης u σε MW/min
UnitRampDn(u)	Ο Ρυθμός Καθόδου για την Οντότητα Υπηρεσιών Εξισορρόπησης u . σε MW/min
UpCapacityRampTime	Ο μέγιστος χρόνος σε λεπτά κατά τον οποίο μία Οντότητα Υπηρεσιών Εξισορρόπησης θεωρείται ότι μπορεί να αυξάνει την παραγωγή της εντός μιας Περιόδου Κατανομής κατά την προσφορά Ενέργειας Εξισορρόπησης λόγω ενεργοποίησης της απονεμημένης Ισχύος Εξισορρόπησης χΕΑΣ και αΕΑΣ. Η αριθμητική τιμή της μεταβλητής είναι 30 λεπτά.
DnCapacityRampTime	Ο μέγιστος χρόνος σε λεπτά κατά τον οποίο μία Οντότητα Υπηρεσιών Εξισορρόπησης θεωρείται ότι μπορεί να μειώνει την παραγωγή της εντός μιας Περιόδου Κατανομής κατά την προσφορά Ενέργειας Εξισορρόπησης λόγω ενεργοποίησης της απονεμημένης Ισχύος Εξισορρόπησης χΕΑΣ και αΕΑΣ. Η αριθμητική τιμή της μεταβλητής είναι 30 λεπτά.

11.17.3 Περιορισμοί ΕΔΣ

Για συνεισφορά σε ΕΔΣ ισχύουν οι παρακάτω περιορισμοί:

$$\begin{aligned} \text{UnitBCUpMw}(u, h, \text{"FCR"}) - \text{UnitBCUpSurplus}(u, h, \text{"FCR"}) \\ \leq \text{UnitMaxBCUp}(u, h, \text{"FCR"}) * \text{Idisp}(u, h) \end{aligned} \quad \text{Eq 32}$$

$$\begin{aligned} \text{UnitBCDnMw}(u, h, \text{"FCR"}) - \text{UnitBCDnSurplus}(u, h, \text{"FCR"}) \\ \leq \text{UnitMaxBDn}(u, h, \text{"FCR"}) * \text{Idisp}(u, h) \end{aligned} \quad \text{Eq 33}$$

Όπου,

UnitBCUpMW(u,h,"FCR")	Η εκκαθαρισμένη ανοδική ΕΔΣ μίας Οντότητας Υπηρεσιών Εξισορρόπησης u , κατά την Περίοδο Κατανομής h . Εκφράζεται σε MW.
UnitBCUpSurplus(u,h,"FCR")	Η υπέρβαση της τεχνικής ικανότητας για την παροχή ανοδικής ΕΔΣ (Μέγιστη συνεισφορά σε ανοδική ΕΔΣ), για την Οντότητα

	Υπηρεσιών Εξισορρόπησης u , κατά την Περίοδο Κατανομής h . Εκφράζεται σε MW.
UnitBCDnSurplus(u,h,"FCR")	Η υπέρβαση της τεχνικής ικανότητας για την παροχή καθοδικής ΕΔΣ (Μέγιστη συνεισφορά σε καθοδική χΕΑΣ), για την Οντότητα Υπηρεσιών Εξισορρόπησης u , κατά την Περίοδο Κατανομής h . Εκφράζεται σε MW.
UnitBCDnMW(u,h,"FCR")	Η εκκαθαρισμένη καθοδική ΕΔΣ μίας Οντότητας Υπηρεσιών Εξισορρόπησης u , κατά την Περίοδο Κατανομής h . Εκφράζεται σε MW.
UnitMaxBCUp (u,h,"FCR")	Η Μέγιστη συνεισφορά σε ανοδική ΕΔΣ μίας Οντότητας Υπηρεσιών Εξισορρόπησης u , κατά την Περίοδο Κατανομής h . Εκφράζεται σε MW.
UnitMaxBCDn(u,h,"FCR")	Η Μέγιστη συνεισφορά σε καθοδική ΕΔΣ μίας Οντότητας Υπηρεσιών Εξισορρόπησης u , κατά την Περίοδο Κατανομής h . Εκφράζεται σε MW.
Idisp(u,h)	Διαδική μεταβλητή που υποδηλώνει αν μία Οντότητα Υπηρεσιών Εξισορρόπησης u βρίσκεται μεταξύ της Ελάχιστης και της Μέγιστης Διαθέσιμης Ισχύος της, κατά την Περίοδο Κατανομής h .

11.17.4 Περιορισμοί εφεδρειών των Ζωνών Προσφοράς

Οι περιορισμοί εφεδρειών ορίζονται για τους παρακάτω τύπους εφεδρειών:

- ΕΔΣ (FCR)
- χΕΑΣ (mFRR spinning or non-spinning)
- αΕΑΣ (aFRR)

Οι παρακάτω περιορισμοί εξασφαλίζουν ότι το άθροισμα των ποσοτήτων των Προσφορών Ισχύος Εξισορρόπησης των Οντοτήτων Υπηρεσιών Εξισορρόπησης που εκκαθαρίζονται στη ΔΕΠ στη Ζώνη Προσφοράς z πρέπει να είναι μεγαλύτερο ή ίσο με τις απαιτήσεις Εφεδρείας της Ζώνης αυτής:

$$\sum_{u \in z} \text{UnitBCUpMw}(u, h, \text{rsvtype}) + \text{ZonalCapDeficitUp}(z, h, \text{rsvtype}) \geq \text{ZonalCapUpReq}(z, h, \text{rsvtype}) \quad \text{Eq 34}$$

$$\sum_{u \in z} \text{UnitBCDnMw}(u, h, \text{rsvtype}) + \text{ZonalCapDeficitDn}(z, h, \text{rsvtype}) = \text{ZonalCapDnReq}(z, h, \text{rsvtype}) \quad \text{Eq 35}$$

Όπου,

UnitBCUpMW(u,h,rsvtype)	Η εκκαθαρισμένη ανοδική Ισχύ Εξισορρόπησης μίας Οντότητας Υπηρεσιών Εξισορρόπησης u , για τον τύπο εφεδρείας rsvtype , κατά την Περίοδο Κατανομής h . Εκφράζεται σε MW.
UnitBCDnMW(u,h,rsvtype)	Η εκκαθαρισμένη καθοδική Ισχύ Εξισορρόπησης μίας Οντότητας Υπηρεσιών Εξισορρόπησης u , για τον τύπο εφεδρείας rsvtype , κατά την Περίοδο Κατανομής h . Εκφράζεται σε MW.

ZonalCapDeficitUp(z,h,rsvtype)	Το έλλειμμα κατά την ικανοποίηση της συνολικής ανάγκης της Ζώνης Προσφοράς z για ανοδική Ισχύ Εξισορρόπησης για τον τύπο εφεδρείας rsvtype , κατά την Περίοδο Κατανομής h . Εκφράζεται σε MW.
ZonalCapDeficitDn(z,h,rsvtype)	Το έλλειμμα κατά την ικανοποίηση της συνολικής ανάγκης της Ζώνης Προσφοράς z για καθοδική Ισχύ Εξισορρόπησης για τον τύπο εφεδρείας rsvtype , κατά την Περίοδο Κατανομής h . Εκφράζεται σε MW.
ZonalCapUpReq(z,h,rsvtype)	Η Απαίτηση για ανοδική Ισχύ Εξισορρόπησης κατά την Περίοδο Κατανομής h , για την Ζώνη Προσφοράς z και για τον τύπο εφεδρείας rsvtype .
ZonalCapDnReq(z,h,rsvtype)	Η Απαίτηση για καθοδική Ισχύ Εξισορρόπησης κατά την Περίοδο Κατανομής h , για τη Ζώνη z και για τον τύπο εφεδρείας rsvtype .

11.17.5 Περιορισμοί εφεδρειών του συστήματος

Αντίστοιχοι περιορισμοί εφεδρειών με αυτούς των Ζωνών Προσφοράς εφαρμόζονται για τις συνολικές ανάγκες του ΕΣΜΗΕ:

$$\sum_u \text{UnitBCUpMw}(u, h, \text{rsvtype}) + \text{SysCapDeficitUp}(h, \text{rsvtype}) \geq \text{SysCapUpReq}(h, \text{rsvtype}) \quad \text{Eq 36}$$

$$\sum_u \text{UnitBCDnMw}(u, h, \text{rsvtype}) + \text{SysCapDeficitDn}(h, \text{rsvtype}) = \text{SysCapDnReq}(h, \text{rsvtype}) \quad \text{Eq 37}$$

Όπου,

UnitBCUpMW(u,h,rsvtype)	Η εκκαθαρισμένη ανοδική Ισχύς Εξισορρόπησης μίας Οντότητας Υπηρεσιών Εξισορρόπησης u , για τον τύπο εφεδρείας rsvtype (aFRR, mFRR, FCR), κατά την Περίοδο Κατανομής h . Εκφράζεται σε MW.
UnitBCDnMW(u,h,rsvtype)	Η εκκαθαρισμένη καθοδική Ισχύς Εξισορρόπησης μίας Οντότητας Υπηρεσιών Εξισορρόπησης u , για τον τύπο εφεδρείας rsvtype (aFRR, mFRR, FCR), κατά την Περίοδο Κατανομής h . Εκφράζεται σε MW.
SysCapUpReq(h,rsvtype)	Η Απαίτηση για Ανοδική Ισχύ Εξισορρόπησης κατά την Περίοδο Κατανομής h , για τον τύπο εφεδρείας rsvtype (aFRR, mFRR, FCR) για το σύνολο του συστήματος.
SysCapDnReq(h,rsvtype)	Η Απαίτηση για Καθοδική Ισχύ Εξισορρόπησης κατά την Περίοδο Κατανομής h , για τον τύπο εφεδρείας rsvtype (aFRR, mFRR, FCR) για το σύνολο του συστήματος.
SysCapDeficitUp(h,rsvtype)	Το έλλειμμα ικανοποίησης της συνολικής ανάγκης του συστήματος για ανοδική Ισχύ Εξισορρόπησης για τον τύπο εφεδρείας rsvtype (aFRR, mFRR, FCR), κατά την Περίοδο Κατανομής h . Εκφράζεται σε MW.

SysCapDeficitDn(h,rsvtype)	Το έλλειμμα ικανοποίησης της συνολικής ανάγκης του συστήματος για καθοδική Ισχύ Εξισορρόπησης για τον τύπο εφεδρείας rsvtype (aFRR, mFRR, FCR), κατά την Περίοδο Κατανομής h . Εκφράζεται σε MW.
------------------------------------	--

11.18 Απαγορευμένες Ζώνες

Οι Κατανεμόμενες υδροηλεκτρικές Μονάδες Παραγωγής δύνανται να ορίζουν απαγορευμένες ζώνες εντός των οποίων πρέπει να αποφεύγεται η συνεχής λειτουργία. Για κάθε απαγορευμένη ζώνη (FZ) ορίζεται ένα ελάχιστο και ένα μέγιστο όριο σε MW. Τα όρια της Απαγορευμένης Ζώνης καθορίζονται στα Καταχωρημένα Χαρακτηριστικά. Κατά την επίλυση της ΔΕΠ η φόρτιση των Οντοτήτων δεν μπορεί να βρίσκεται εντός Απαγορευμένης Ζώνης, και συνεπώς πρέπει πάντοτε να βρίσκεται εντός Λειτουργικής Ζώνης (OZ). Οι περιορισμοί που αφορούν Απαγορευμένες Ζώνες μοντελοποιούνται βάσει των ζωνών λειτουργίας που δεν είναι απαγορευμένες (OZ) ως εξής:

$$\text{UnitMw}(u, h) \leq \text{XozUp}(u, oz, h) \cdot \text{OZHighMW}(u, oz, h) + \text{SlackOZHigh}(u, h) \quad \text{Eq 38}$$

$$\text{UnitMw}(u, h) \geq \text{XozUp}(u, oz, h) \cdot \text{OZLowMW}(u, oz, h) - \text{SlackOZLow}(u, h) \quad \text{Eq 39}$$

Με την παρακάτω εξίσωση εξασφαλίζεται ότι η Οντότητα Υπηρεσιών Εξισορρόπησης θα βρίσκεται μόνο σε μία λειτουργική ζώνη.

$$\sum_{oz} \text{XozUp}(u, oz, h) = \text{Iup}(u, h) \quad \text{Eq 40}$$

Όπου,

UnitMw(u,h)	Πρόγραμμα ΔΕΠ κατά την Περίοδο Κατανομής h μίας Οντότητας Υπηρεσιών Εξισορρόπησης u . Εκφράζεται σε MW.
XozUp(u,oz,h)	Διαδική μεταβλητή που η οποία υποδηλώνει ότι η Οντότητα Υπηρεσιών Εξισορρόπησης u βρίσκεται στην Λειτουργική Ζώνη oz , κατά την Περίοδο Κατανομής h .
OZHighMW(u,oz,h)	Το άνω όριο της Λειτουργικής Ζώνης, σε MW.
OZLowMW(u,oz,h)	Το κάτω όριο της Λειτουργικής Ζώνης, σε MW.
SlackOZHigh(u,h)	Η παραβίαση του άνω ορίου της Λειτουργικής Ζώνης, σε MW.
SlackOZLow(u,h)	Η παραβίαση του κάτω ορίου της Λειτουργικής Ζώνης, σε MW.
Iup(u,h)	Διαδική μεταβλητή που υποδηλώνει αν μία Οντότητα Υπηρεσιών Εξισορρόπησης u είναι ενταγμένη, κατά την Περίοδο Κατανομής h .

Στη συνέχεια, στο παρακάτω σχήμα, παρουσιάζεται ένα παράδειγμα με τη θεώρηση τριών απαγορευμένων ζωνών.

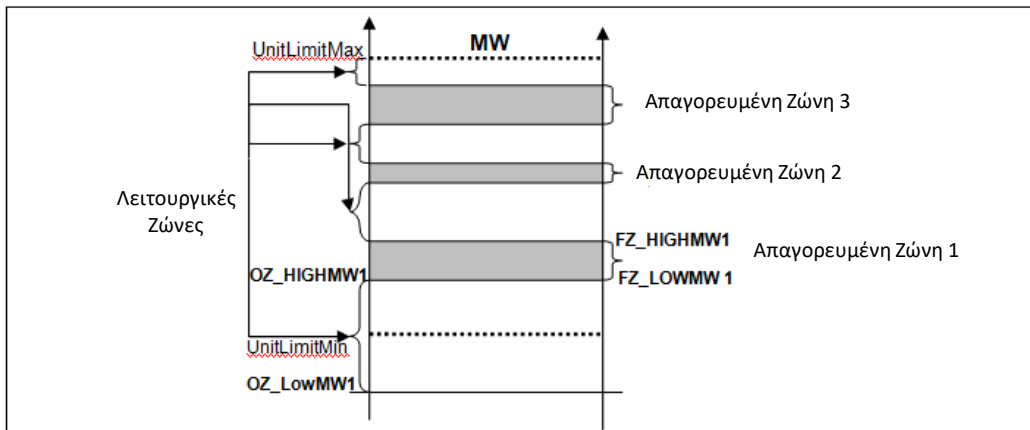
ΣΧΗΜΑ 28: ΑΠΑΓΟΡΕΥΜΕΝΗ ΖΩΝΗ ΣΤΙΣ ΚΑΤΑΝΕΜΟΜΕΝΕΣ ΥΔΡΟΗΛΕΚΤΡΙΚΕΣ ΜΟΝΑΔΕΣ ΠΑΡΑΓΩΓΗΣ

Όπου,

Δεδομένα	Περιγραφή
FZ_LowMW1	Κάτω όριο της Απαγορευμένης Ζώνης 1, σε MW.
FZ_HighMW1	Άνω όριο της Απαγορευμένης Ζώνης 1, σε MW.
OZ_LowMW1	Κάτω όριο της Λειτουργικής Ζώνης 1, σε MW.
OZ_HighMW1	Άνω όριο της Λειτουργικής Ζώνης 1, σε MW.

11.19 Περιορισμοί Ζωνικών Αποκλίσεων

Η εκκαθάριση της ΔΕΠ στοχεύει στην επιλογή της ποσότητας Ενέργειας και Ισχύος Εξισορρόπησης για την ελαχιστοποίηση του κόστους κάλυψης των Αποκλίσεων εντός των Ζωνών Προσφοράς. Οι ζωνικές Αποκλίσεις υπολογίζονται ως η διαφορά μεταξύ του Προγράμματος Αγοράς και των κατωτέρω:

- Πρόβλεψη ζήτησης για Χαρτοφυλάκια Φορτίου,
- Πρόβλεψη παραγωγής για Χαρτοφυλάκια Μονάδων ΑΠΕ,
- Γνωστές αλλαγές στην παραγωγή Μονάδων σε Δοκιμαστική Λειτουργία ή κατάσταση Δοκιμών Παραλαβής,
- Γνωστές αλλαγές στα Προγράμματα των διασυνδέσεων,
- Εκτιμώμενες Απώλειες του ΕΣΜΗΕ.

Οι ανωτέρω αποκλίσεις για κάθε Ζώνη Προσφορών, z , καλύπτονται από την Ενέργεια Εξισορρόπησης που παρέχουν οι Οντότητες Υπηρεσιών Εξισορρόπησης στην Ζώνη Προσφορών, z , και την υπολογιζόμενη ροή στους διαζωνικούς διαδρόμους, όπως περιγράφεται παρακάτω:

$$\sum_{u \in z} \text{UnitBEMwhUp}(u, h) - \text{UnitBEMwhDn}(u, h) + \sum_{z1} [\text{FlowMw}(z1, z, h) - \text{FlowMw}(z, z1, h)] * D \quad \text{Eq 41}$$

$$\begin{aligned}
 & + \left(-\text{NonDispLoadFR}(z, h) \mp \sum_{u \in z} (\text{NonDispLoadMS}(u, h) * D) \right) \\
 & + \left(- \left(\sum_{u \in z} \text{ResPortMS}(u, h) * D \right) + \text{ResPortFR}(z, h) * D \right) \\
 & + (\sum_{u \in z} (\text{NonDispResMS}(u, h) * D) - \text{NonDispResFR}(z, h) * D) \\
 & + \sum_{u \in z} (\text{UnitCommisMS}(u, h) - \text{UnitCommisDS}(u, h)) * D \\
 & + \sum_{inter \in z} (-\text{ExportDev}(inter, h) \mp \text{ImportDev}(inter, h)) \\
 & - \text{ZonalLossMS}(z, h) * D + \text{ForecastedZonalLoss}(z, h) * D \\
 & + \text{ZonalImbSurplus}(z, h) * D - \text{ZonalImDeficit}(z, h) * D
 \end{aligned}$$

Όπου,

D	Η διάρκεια της Περιόδου Κατανομής. Εκφράζεται σε ώρες. Για τη ΔΕΠ η παράμετρος παίρνει την τιμή 1/2 της ώρας.
UnitBEMWhUp(u,h)	Η εκκαθαρισμένη ανοδική Ενέργεια Εξισορρόπησης μίας Οντότητας Υπηρεσιών Εξισορρόπησης u , κατά την Περίοδο Κατανομής h . Εκφράζεται σε MWh.
UnitBEMWhDnp(u,h)	Η εκκαθαρισμένη καθοδική Ενέργεια Εξισορρόπησης μίας Οντότητας Υπηρεσιών Εξισορρόπησης u , κατά την Περίοδο Κατανομής h . Εκφράζεται σε MWh.
FlowMw(z,z1,h)	Η ροή σε MW από την Ζώνη Προσφοράς z προς την Ζώνη Προσφοράς z1 σε ένα διαζωνικό διάδρομο, κατά την Περίοδο Κατανομής h . Μη αρνητική.
FlowMw(z1,z,h)	Η ροή σε MW από την Ζώνη Προσφοράς z1 προς την Ζώνη Προσφοράς z σε ένα διαζωνικό διάδρομο, κατά την Περίοδο Κατανομής h . Μη αρνητική.
NonDispLoadFR(z,h)	Η πρόβλεψη ζήτησης του μη Κατανεμόμενου Φορτίου από τον Διαχειριστή του ΕΣΜΗΕ, στην Ζώνη Προσφοράς z , κατά την Περίοδο Κατανομής h . Εκφράζεται σε MW.
NonDispLoadMS(u,h)	Το Πρόγραμμα Αγοράς του μη Κατανεμόμενου Φορτίου u , κατά την Περίοδο Κατανομής h . Εκφράζεται σε MW.
NonDispResFR(z,h)	Η πρόβλεψη παραγωγής των Μη Κατανεμόμενων ΑΠΕ από τον Διαχειριστή του ΕΣΜΗΕ, στην Ζώνη Προσφοράς z , κατά την Περίοδο Κατανομής h . Εκφράζεται σε MW.
NonDispResMS(u,h)	Το Πρόγραμμα Αγοράς των μη Κατανεμόμενων ΑΠΕ u , κατά την Περίοδο Κατανομής h . Εκφράζεται σε MW.
ResPortFR(z,h)	Η πρόβλεψη παραγωγής των ΑΠΕ, του Διαχειριστή του ΕΣΜΗΕ, στην Ζώνη Προσφοράς z , κατά την Περίοδο Κατανομής h . Εκφράζεται σε MW.
ResPortMS(u,h)	Το Πρόγραμμα Αγοράς των ΑΠΕ, στην Ζώνη Προσφοράς z , κατά την Περίοδο Κατανομής h . Εκφράζεται σε MW.
UnitCommisDS(u,h)	Η ισχύς που έχει συμφωνηθεί με τον Διαχειριστή πριν τη ΔΕΠ για μία Οντότητα Υπηρεσιών Εξισορρόπησης u , που βρίσκεται σε Κατάσταση Δοκιμών Παραλαβής κατά την περίοδο h . Εκφράζεται σε MW

UnitCommisMS(u,h)	Το Πρόγραμμα Αγοράς για μία Οντότητα Υπηρεσιών Εξισορρόπησης u , που βρίσκεται σε Κατάσταση Δοκιμών Παραλαβής κατά την Περίοδο Κατανομής h . Εκφράζεται σε MW.
ForecastedZonalLoss(z,h)	Η πρόβλεψη των Ζωνικών αποκλίσεων, στην ζώνη z , κατά την Περίοδο Κατανομής h . Εκφράζεται σε MW.
ZonalLossMS(z,h)	Το Πρόγραμμα Αγοράς για τις Απώλειες Συστήματος, στην Ζώνη Προσφοράς z , κατά την Περίοδο Κατανομής h . Εκφράζεται σε MW.
ImportDev(inter,h)	Η απόκλιση των εισαγωγών σε ένα διασυνωριακό διάδρομο inter , κατά την Περίοδο Κατανομής h .
ExportDev(inter,h)	Η απόκλιση των εξαγωγών σε ένα διασυνωριακό διάδρομο inter , κατά την Περίοδο Κατανομής h .
ZonalImDeficit(z,h)	Το έλλειμμα στις Ζωνικές αποκλίσεις κατά την Περίοδο Κατανομής h για την Ζώνη Προσφοράς z . Εκφράζεται σε MW.
ZonalImbSurplus(z,h)	Το πλεόνασμα στις Ζωνικές αποκλίσεις κατά την Περίοδο Κατανομής h για την Ζώνη Προσφοράς z . Εκφράζεται σε MW.

11.20 Διαζωνικοί Περιορισμοί

Οι διαζωνικοί περιορισμοί μπορούν να μοντελοποιούνται με δύο τρόπους:

- Μοντέλο με βάση τη ροή
- Μοντέλο Διαθέσιμης Μεταφορικής Ικανότητας (ATC)

Ο Διαχειριστής του ΕΣΜΗΕ χρησιμοποιεί το Μοντέλο Διαθέσιμης Μεταφορικής Ικανότητας.

11.20.1 Μοντέλο με βάση τη ροή

Η διαζωνική ροή υπολογίζεται από την παρακάτω σχέση χρησιμοποιώντας τον Συντελεστή Κατανομής Μεταφοράς Ισχύος και πρόκειται για το αναλυτικό μοντέλο:

Το μοντέλο με βάση τη ροή (Flow-Based Model) επιτρέπει την καλύτερη απεικόνιση της φυσικής ροής ισχύος, σε σύγκριση με το απλό μοντέλο μεταφοράς (π.χ. μοντέλο που βασίζεται σε ATC). Στο μοντέλο με βάση τη ροή, οι καθαρές θέσεις των Ζωνών Προσφοράς μετατρέπονται χρησιμοποιώντας τον Συντελεστή Κατανομής Μεταφοράς Ισχύος (ΣΚΜΙ) σε φυσικές ροές στους διαζωνικούς διαδρόμους. Μία διαζωνική ροή ορίζεται για κάθε μία κατεύθυνση. Αυτό σημαίνει ότι για μία γραμμή που συνδέει δύο Ζώνες Προσφοράς (για παράδειγμα: **z**, **z1**), υπάρχουν δύο διαζωνικές ροές (**z-z1** και **z1-z**). Η διαζωνική ροή περιορίζεται από το διαζωνικό όριο ικανότητας μεταφοράς, Eq 54.

Οι ακόλουθοι περιορισμοί (49)-(52) χρησιμοποιούνται προκειμένου να εφαρμοστεί στην ΔΕΠ το μοντέλο βασισμένο στη ροή:

$$\text{FlowMw}(z, z1, h) = \sum_{z1} \text{PTDF}(z, z1, fg, h) * \text{NetInjection}(z1, h) \quad \text{Eq 42}$$

$$\text{NetInjection}(z, h) = \sum_{u \in z} \text{UnitBEMwhUp}(u, h) - \text{UnitBEMwhDn}(u, h) \quad \text{Eq 43}$$

$$\begin{aligned}
 & + (\sum_{u \in z} (\text{NonDispLoadMS}(u, h)) * D - \text{NonDispLoadFR}(z, h) * D) \\
 & + \left(\text{ResPortFR}(z, h) * D - \sum_{u \in z} \text{ResPortMS}(u, h) * D \right) \\
 & + \left(\text{NonDispResFR}(z, h) * D - \sum_{u \in z} (\text{NonDispResMS}(u, h)) * D \right) \\
 & + \sum_{\text{inter} \in z} (\text{ImportDev}(\text{inter}, h) - \text{ExportDev}(\text{inter}, h)) \\
 & + \sum_{u \in z} (\text{UnitCommisDS}(u, h) - \text{UnitCommisMS}(u, h)) * D
 \end{aligned}$$

$$\text{NetInjection}(z, h) = \sum_{z1} \text{FlowMw}(z, z1, h) - \text{FlowMw}(z1, z, h) \quad \text{Eq 44}$$

$$\text{FlowMw}(z, z1, h) \leq \text{AvailableCapacity}(z, z1, h) \quad \text{Eq 45}$$

Όπου,

FlowMw(z,z1,h)	Η ροή σε MW από την Ζώνη Προσφοράς z προς την Ζώνη Προσφοράς z1 σε ένα διαζωνικό διάδρομο, κατά την Περίοδο Κατανομής h . Μη αρνητική.
UnitBEMWhUp(u,h)	Η εκκαθαρισμένη ανοδική Ενέργεια Εξισορρόπησης μίας Οντότητας Υπηρεσιών Εξισορρόπησης u , κατά την Περίοδο Κατανομής h . Εκφράζεται σε MWh.
UnitBEMWhDnp(u,h)	Η εκκαθαρισμένη καθοδική Ενέργεια Εξισορρόπησης μίας Οντότητας Υπηρεσιών Εξισορρόπησης u , κατά την Περίοδο Κατανομής h . Εκφράζεται σε MWh.
PTDF(z,z1,fg,h)	Ο Συντελεστής Κατανομής Μεταφοράς Ισχύος (ΣΚΜΙ) στον διαζωνικό διάδρομο fg από την Ζώνη Προσφοράς z προς την Ζώνη Προσφοράς z1 κατά την Περίοδο Κατανομής h . Ο συντελεστής αυτός συνδέει γραμμικά την απόκλιση της Ζώνης Προσφοράς z1 με την ροή ενέργειας στον διαζωνικό διάδρομο fg .
NetInjection(z,h)	Η απόκλιση στην Ζώνη Προσφοράς z κατά την Περίοδο Κατανομής h .
NonDispLoadFR(z,h)	Η πρόβλεψη ζήτησης του μη Κατανεμόμενου Φορτίου από τον Διαχειριστή του ΕΣΜΗΕ, στην Ζώνη Προσφοράς z , κατά την Περίοδο Κατανομής h . Εκφράζεται σε MW.
NonDispLoadMS(u,h)	Το Πρόγραμμα Αγοράς του μη Κατανεμόμενου Φορτίου, στην Ζώνη Προσφοράς z , κατά την Περίοδο Κατανομής h . Εκφράζεται σε MW.
NonDispResFR(z,h)	Η πρόβλεψη παραγωγής των μη Κατανεμόμενων ΑΠΕ από τον Διαχειριστή του ΕΣΜΗΕ, στην Ζώνη Προσφοράς z , κατά την Περίοδο Κατανομής h . Εκφράζεται σε MW.
NonDispResMS(u,h)	Το Πρόγραμμα Αγοράς των μη Κατανεμόμενων ΑΠΕ, στην Ζώνη Προσφοράς z , κατά την Περίοδο Κατανομής h . Εκφράζεται σε MW.
ResPortFR(z,h)	Η πρόβλεψη παραγωγής των ΑΠΕ, του Διαχειριστή του ΕΣΜΗΕ, στην Ζώνη Προσφοράς z , κατά την Περίοδο Κατανομής h . Εκφράζεται σε MW.
ResPortMS(u,h)	Το Πρόγραμμα Αγοράς των ΑΠΕ, στην Ζώνη Προσφοράς z , κατά την Περίοδο Κατανομής h . Εκφράζεται σε MW.

ImportDev(inter,h)	Η απόκλιση των εισαγωγών σε ένα διασυννοριακό διάδρομο inter , κατά την Περίοδο Κατανομής h .
ExportDev(inter,h)	Η απόκλιση των εξαγωγών σε ένα διασυννοριακό διάδρομο inter , κατά την Περίοδο Κατανομής h .
UnitCommisDS(u,h)	Η ισχύς που έχει συμφωνηθεί με τον Διαχειριστή πριν τη ΔΕΠ για μία Οντότητα Υπηρεσιών Εξισορρόπησης u , που βρίσκεται σε Κατάσταση Δοκιμών Παραλαβής κατά την περίοδο h . Εκφράζεται σε MW
UnitCommisMS(u,h)	Το Πρόγραμμα Αγοράς για μία Οντότητα Υπηρεσιών Εξισορρόπησης u , που βρίσκεται σε Κατάσταση Δοκιμών Παραλαβής κατά την Περίοδο Κατανομής h . Εκφράζεται σε MW.
AvailableCapacity(z,z1,h)	Η Διαθέσιμη Ικανότητα Μεταφοράς μεταξύ των Ζωνών Προσφοράς z και z1 , κατά την Περίοδο Κατανομής h , αφαιρώντας την ροή που έχει ήδη προγραμματιστεί στην χονδρεμπορική αγορά (Προθεσμιακή Αγορά, Αγορά Επόμενης Ημέρας και Ενδοημερήσια Αγορά). Εκφράζεται σε MW.

11.20.2 Μοντέλο Διαθέσιμης Μεταφορικής Ικανότητας (ATC)

Στο απλό μοντέλο, στο οποίο δεν υπάρχει η αναπαράσταση των φυσικών ροών στις διασυνδέσεις μέσω των ΣΚΜΙ, οι ροές είναι οι ανταλλαγές ενέργειας οι οποίες προκύπτουν από την εξίσωση Ισοζυγίου Ενέργειας στις Ζώνες Προσφοράς (Eq. 48) και τον περιορισμό για την μέγιστη υπολειπόμενη ροή (Eq. 50).

11.21 Γενικοί Περιορισμοί

Πέραν των προαναφερθέντων περιορισμών, σε έκτακτες ή άλλες καταστάσεις που το απαιτούν, ο Διαχειριστής του ΕΣΜΗΕ δύναται να χρησιμοποιεί γενικούς περιορισμούς για να περιορίσει την παραγωγή ενέργειας ή παροχής εφεδρειών από Οντότητες Υπηρεσιών Εξισορρόπησης.

Ο περιορισμός Eq. 51 αφορά μία Περίοδο Κατανομής ενώ ο περιορισμός Eq. 52 αφορά πολλαπλές περιόδους Κατανομής.

$$\sum_u \text{UnitMw}(u, h) * \text{UnitMwFactor}(u, \text{gnc})$$

{ = , ≤ , ≥ } (επιλέγεται μόνο ένας τύπος περιορισμού)

$$\text{ConstraintLimit}(h, \text{gnc})$$

Eq 46

$$\sum_{u,h} \text{UnitMw}(u, h) * \text{UnitMwFactor}(u, h, \text{gnc})$$

{ ≤ }

$$\text{ConstraintLimit}(\text{gnc})$$

Eq 47

Όπου:

UnitMw(u,h)	Το Πρόγραμμα ΔΕΠ κατά την Περίοδο Κατανομής h μίας Οντότητας Υπηρεσιών Εξισορρόπησης u . Εκφράζεται σε MW.
--------------------	--

UnitMwFactor(u,h,gnc)	Παράμετρος που ορίζεται από τον Διαχειριστή του ΕΣΜΗΕ, κατά την Περίοδο Κατανομής h , για το Πρόγραμμα ΔΕΠ για έναν γενικό τύπο περιορισμού gnc , μίας Οντότητας Υπηρεσιών Εξισορρόπησης u .
ConstraintLimit(h,gnc)	Το όριο του περιορισμού gnc .

Ο τύπος του περιορισμού ($=, \leq$ ή \geq) επιλέγεται για κάθε περιορισμό.

11.22 Μοντέλο Εικονικής Οντότητας

Η ενέργεια που παράγεται από κάθε Εικονική Οντότητα, που παρέχει Ενέργεια / Ισχύ Εξισορρόπησης, (σε κάθε Περίοδο Κατανομής) ισούται με το Πρόγραμμα Αγοράς συν την ανοδική Ενέργεια Εξισορρόπησης μείον την καθοδική Ενέργεια Εξισορρόπησης που παρέχει, όπως φαίνεται στην παρακάτω εξίσωση:

$$\begin{aligned} \text{UnitMw}(v_u, h) * D \\ = MS_0(u, h) * I_{vuOp}(v_u, h) + \text{UnitBEMWhUp}(v_u, h) \\ - \text{UnitBEMWhDn}(v_u, h) \end{aligned} \quad \text{Eq 48}$$

Όπου,

D	Η διάρκεια της Περιόδου Κατανομής. Εκφράζεται σε ώρες. Για τη ΔΕΠ η παράμετρος παίρνει την τιμή 1/2 της ώρας.
MS₀(u,h)	Το Πρόγραμμα Αγοράς μίας Μονάδας Παραγωγής (Συνδυασμένου Κύκλου Πολλαπλών Αξόνων ή Υδραντλητική) u , η οποία αποτελείται από Εικονικές Οντότητες Υπηρεσιών Εξισορρόπησης, κατά την Περίοδο Κατανομής h . Εκφράζεται σε MWh.
UnitBEMWhUp(vu,h)	Η εκκαθαρισμένη ανοδική Ενέργεια Εξισορρόπησης μίας Εικονικής Οντότητας Υπηρεσιών Εξισορρόπησης vu , κατά την Περίοδο Κατανομής h . Εκφράζεται σε MWh.
UnitBEMWhDnp(vu,h)	Μεταβλητή που αναπαριστά την εκκαθαρισμένη καθοδική Ενέργεια Εξισορρόπησης μίας Εικονικής Οντότητας vu , κατά την Περίοδο Κατανομής h . Εκφράζεται σε MWh.
UnitMw(vu,h)	Πρόγραμμα ΔΕΠ κατά την Περίοδο Κατανομής h μίας Εικονικής Οντότητας vu . Εκφράζεται σε MW.
IvuOp(vu,h)	Διαδική μεταβλητή που υποδηλώνει αν μία Εικονική Οντότητα vu παρέχει ενέργεια/ισχύ εξισορρόπησης την Περίοδο Κατανομής h .

11.22.1 Μοντελοποίηση Εικονικών Οντοτήτων

Η μετάβαση μεταξύ Εικονικών Οντοτήτων συνίσταται στην ταυτόχρονη απένταξη μιας Εικονικής Οντότητας και ένταξη μιας άλλης Εικονικής Οντότητας, που ανήκουν στην ίδια Οντότητα Υπηρεσιών Εξισορρόπησης. Επιτρέπεται κατά μέγιστο μια μετάβαση μέσα σε μια Περίοδο Κατανομής. Μόνο μία εκ των Εικονικών Οντοτήτων μίας Οντότητας Υπηρεσιών Εξισορρόπησης μπορεί να είναι ενταγμένη σε κάθε Περίοδο Κατανομής. Μόνο μία εκ των

Εικονικών Οντοτήτων μίας Οντότητας Υπηρεσιών Εξισορρόπησης μπορεί να προσφέρει Ενέργεια ή/και Ισχύ Εξισορρόπησης σε κάθε Περίοδο Κατανομής.

Για μεταβάσεις υδραντλητικών μονάδων από Εικονική Οντότητα Παραγωγής σε Εικονική Οντότητα Άντλησης ορίζεται χρόνος μετάβασης κοινός για όλες τις οντότητες. Αντίστοιχα, για μεταβάσεις υδραντλητικών μονάδων από Εικονική Οντότητα Άντλησης σε Εικονική Οντότητα Παραγωγής ορίζεται χρόνος μετάβασης κοινός για όλες τις οντότητες. Κατά τη διάρκεια της μετάβασης, η έγχυση και η απορρόφηση ενέργειας της υδραντλητικής μονάδας τίθεται ίση με μηδέν.

Για τις διατάξεις λειτουργίας μίας Κατανεμόμενης Μονάδας Παραγωγής Συνδυασμένου Κύκλου Πολλαπλών Αξόνων η μετάβαση έχει συγκεκριμένη χρονική διάρκεια, η οποία εξαρτάται από την κατάσταση (ψυχρή, ενδιάμεση, θερμή) της Οντότητας Υπηρεσιών Εξισορρόπησης και καθορίζεται στα Καταχωρημένα Χαρακτηριστικά της Οντότητας Υπηρεσιών Εξισορρόπησης. Η διάρκεια της μετάβασης μεταξύ Εικονικών Οντοτήτων είναι μηδενική όταν η Οντότητα Υπηρεσιών Εξισορρόπησης είναι σβηστή. Κατά τη διάρκεια της μετάβασης μιας Οντότητας Υπηρεσιών Εξισορρόπησης δεν παρέχεται Ισχύς Εξισορρόπησης. Κατά τη διάρκεια της μετάβασης μεταξύ Εικονικών Οντοτήτων μιας Κατανεμόμενης Μονάδας Παραγωγής Συνδυασμένου Κύκλου Πολλαπλών Αξόνων, και οι δύο Εικονικές Οντότητες οφείλουν να είναι διαθέσιμες, τουλάχιστον έως το σημείο της Τεχνικά Ελάχιστης Παραγωγής τους.

11.22.2 Κατάσταση μετάβασης

Όταν πραγματοποιείται μία μετάβαση μεταξύ δύο διατάξεων λειτουργίας μιας Κατανεμόμενης Μονάδας Παραγωγής Συνδυασμένου Κύκλου Πολλαπλών Αξόνων, τότε διακρίνονται οι εξής περιπτώσεις:

Μετάβαση σε ανώτερη διάταξη λειτουργίας:

Σε περίπτωση που το μέγιστο και το ελάχιστο όριο των δύο διατάξεων λειτουργίας δεν επικαλύπτονται, τότε θεωρείται ότι για όλη την περίοδο μετάβασης εκτός από την τελευταία περίοδο η Μονάδα βρίσκεται στο μέγιστο όριο της διάταξης λειτουργίας (CONFIG1) από την οποία μεταβαίνει. Στην τελευταία περίοδο της διάρκειας της μετάβασης η Μονάδα μεταβαίνει στο ελάχιστο όριο λειτουργίας της επόμενης διάταξης λειτουργίας (CONFIG2). Στο παρακάτω σχήμα παρουσιάζεται σχετικό παράδειγμα θεωρώντας ότι ο χρόνος μετάβασης είναι τέσσερις Περίοδοι Κατανομής.

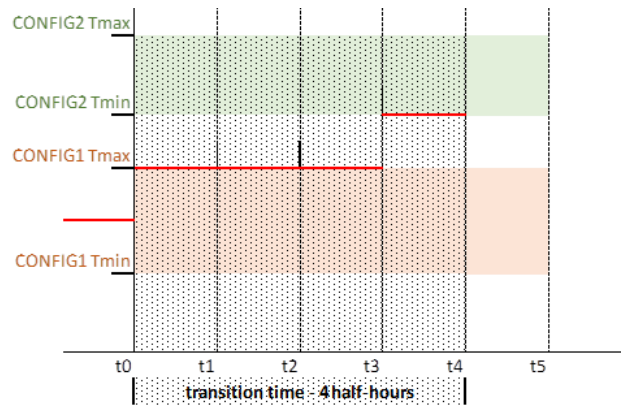

ΣΧΗΜΑ 29: ΜΕΤΑΒΑΣΗ ΣΕ ΑΝΩΤΕΡΗ ΔΙΑΤΑΞΗ ΛΕΙΤΟΥΡΓΙΑΣ ΧΩΡΙΣ ΝΑ ΥΠΑΡΧΕΙ ΕΠΙΚΑΛΥΨΗ ΤΩΝ ΟΡΙΩΝ ΛΕΙΤΟΥΡΓΙΑΣ

Σε περίπτωση που υπάρχει επικάλυψη των ορίων λειτουργίας των δύο διατάξεων λειτουργίας, τότε η Μονάδα θεωρείται ότι βρίσκεται στο μέγιστο όριο λειτουργίας της διάταξης λειτουργίας (CONFIG1) από την οποία μεταβαίνει. Στο παρακάτω σχήμα παρουσιάζεται σχετικό παράδειγμα θεωρώντας ότι ο χρόνος μετάβασης είναι τέσσερις Περίοδοι Κατανομής.

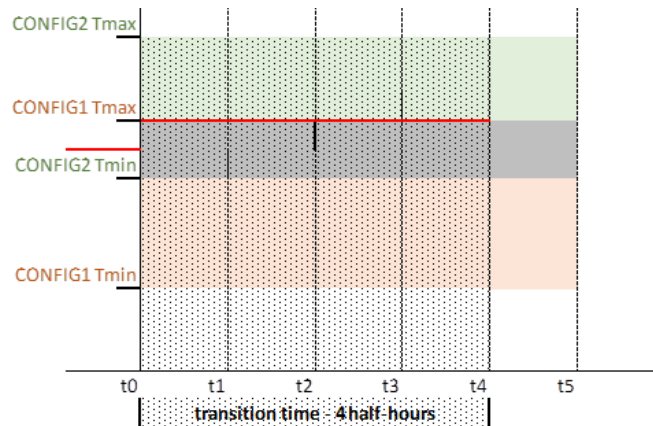

ΣΧΗΜΑ 30: ΜΕΤΑΒΑΣΗ ΣΕ ΑΝΩΤΕΡΗ ΔΙΑΤΑΞΗ ΛΕΙΤΟΥΡΓΙΑΣ ΟΤΑΝ ΥΠΑΡΧΕΙ ΕΠΙΚΑΛΥΨΗ ΤΩΝ ΟΡΙΩΝ ΛΕΙΤΟΥΡΓΙΑΣ

Μετάβαση σε κατώτερη διάταξη λειτουργίας:

Σε περίπτωση που το μέγιστο και το ελάχιστο όριο των δύο διατάξεων λειτουργίας δεν επικαλύπτονται, τότε θεωρείται ότι για όλη την περίοδο μετάβασης εκτός από την τελευταία περίοδο η Μονάδα βρίσκεται στο ελάχιστο όριο της διάταξης λειτουργίας (CONFIG1) από την οποία μεταβαίνει. Στην τελευταία περίοδο της διάρκειας της μετάβασης η Μονάδα μεταβαίνει στο μέγιστο όριο λειτουργίας της επόμενης διάταξης λειτουργίας (CONFIG2). Στο παρακάτω σχήμα παρουσιάζεται σχετικό παράδειγμα θεωρώντας ότι ο χρόνος μετάβασης είναι τέσσερις Περίοδοι Κατανομής.

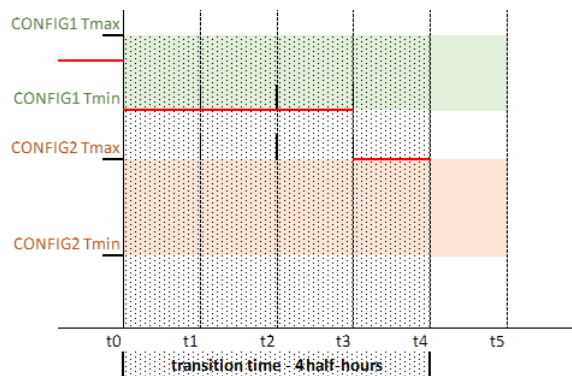

ΣΧΗΜΑ 31: ΜΕΤΑΒΑΣΗ ΣΕ ΚΑΤΩΤΕΡΗ ΔΙΑΤΑΞΗ ΛΕΙΤΟΥΡΓΙΑΣ ΧΩΡΙΣ ΝΑ ΥΠΑΡΧΕΙ ΕΠΙΚΑΛΥΨΗ ΤΩΝ ΟΡΙΩΝ ΛΕΙΤΟΥΡΓΙΑΣ

Σε περίπτωση που υπάρχει επικάλυψη των ορίων λειτουργίας των δύο διατάξεων λειτουργίας, τότε η Μονάδα θεωρείται ότι βρίσκεται στο ελάχιστο όριο λειτουργίας της διάταξης λειτουργίας (CONFIG1) από την οποία μεταβαίνει. Στο παρακάτω σχήμα παρουσιάζεται σχετικό παράδειγμα θεωρώντας ότι ο χρόνος μετάβασης είναι τέσσερις Περίοδοι Κατανομής.

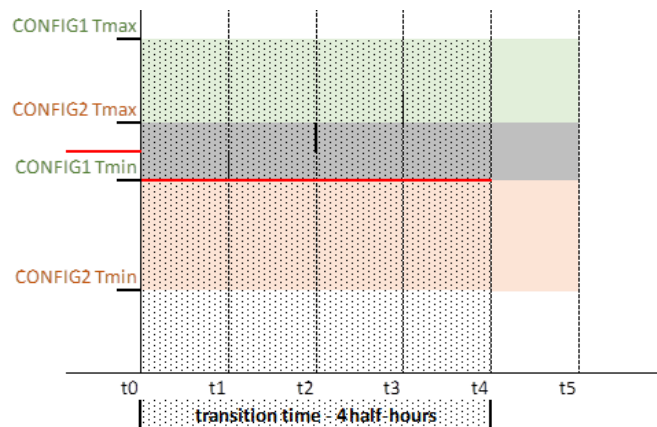

ΣΧΗΜΑ 32: ΜΕΤΑΒΑΣΗ ΣΕ ΚΑΤΩΤΕΡΗ ΔΙΑΤΑΞΗ ΛΕΙΤΟΥΡΓΙΑΣ ΟΤΑΝ ΥΠΑΡΧΕΙ ΕΠΙΚΑΛΥΨΗ ΤΩΝ ΟΡΙΩΝ ΛΕΙΤΟΥΡΓΙΑΣ

12 Μεταβατικές διατάξεις

12.1 Τιμή Προσφοράς στο Αναμενόμενο Κόστος Ενεργοποίησης Ισχύος Εξισορρόπησης

Για τις εκτελέσεις της ΔΕΠ που αφορούν Ημέρες Κατανομής έως και την 30η Νοεμβρίου 2020 το στοιχείο (γ) της παραγράφου 11.6 της παρούσας που αφορά στον υπολογισμό του Αναμενόμενου Κόστους Ενεργοποίησης Ισχύος Εξισορρόπησης αντικαθίσταται ως εξής:

- (γ) Της τιμής του τελευταίου βήματος της Προσφοράς Ενέργειας Εξισορρόπησης για την κατεύθυνση που αντιστοιχεί στην κατεύθυνση του σχετικού προϊόντος Ισχύος Εξισορρόπησης για την αντίστοιχη Οντότητα Υπηρεσιών Εξισορρόπησης και Περίοδο Κατανομής (€/MWh). Πιο συγκεκριμένα:
- Για ανοδική Ισχύ Εξισορρόπησης, η τιμή αυτή αντιστοιχεί στην υψηλότερη τιμή προσφοράς (€/MWh) Ανοδικής Ενέργειας Εξισορρόπησης την αντίστοιχη Περίοδο Κατανομής, και
 - Για καθοδική Ισχύ Εξισορρόπησης, η τιμή αυτή αντιστοιχεί στην χαμηλότερη τιμή προσφοράς (€/MWh) Καθοδικής Ενέργειας Εξισορρόπησης την αντίστοιχη Περίοδο Κατανομής.

12.2 Υποβολή Προσφορών Ενέργειας Εξισορρόπησης ΔΕΠ για το χρονικό διάστημα μέχρι την άρση του περιορισμού στο Σύστημα της Πελοποννήσου

Μέχρι την άρση του υφιστάμενου περιορισμού, λόγω συμφόρησης, στο Σύστημα της Πελοποννήσου, οι Πάροχοι Υπηρεσιών Εξισορρόπησης δεν υποβάλλουν κανένα βήμα Προσφοράς για ανοδική και καθοδική Ενέργειας Εξισορρόπησης ΔΕΠ για κάθε Οντότητα Υπηρεσιών Εξισορρόπησης και για κάθε Περίοδο Κατανομής που να περιέχει αρνητικές τιμές σε €/MWh.

Η ισχύς της παρούσας διάταξης αίρεται με την άρση του υφιστάμενου περιορισμού, η οποία διαπιστώνεται με την έκδοση πράξης από τη ΡΑΕ για τη θέση σε λειτουργία της ΓΜ 400kV Μεγαλόπολη-Σύστημα, σύμφωνα με τα οριζόμενα στον Κανονισμό Αγοράς Εξισορρόπησης.

12.3 Υποβολή Προσφορών Ενέργειας Εξισορρόπησης ΔΕΠ για την άντληση

Η υποβολή Προσφορών ανοδικής Ενέργειας Εξισορρόπησης για την άντληση καθίσταται υποχρεωτική από την 1η Μαρτίου 2022 αποκλειστικά για τις Περιόδους Κατανομής για τις οποίες έχει προγραμματιστεί φορτίο άντλησης σύμφωνα με το Πρόγραμμα Αγοράς.

Η υποβολή Προσφορών ανοδικής και καθοδικής Ενέργειας Εξισορρόπησης για την άντληση καθίσταται υποχρεωτική από την 1η Σεπτεμβρίου 2022 για όλες τις Περιόδους Κατανομής της Ημέρας Κατανομής.

13 Παράρτημα

Input Interface from Market Participants

The Interface management screen in the balancing market platform allows to monitor the input and the output interfaces and allows file upload and file download. The participant will use this screen to upload xml files in the system and view the validation result.

For each received message an acknowledgement is generated including the result of the message validation. In case of failed validation an explicit rejection reason should be logged and included in the acknowledgement message. It should include the Input type, the message identification and version and all detail to retrieve easily which data cause the validation failure.

In fallback mode:

- The operator can upload participant xml files in the system in his own Interface management screen.
- An email interface channel allows the system to receive participant input files through email. This channel is disable by default, it can be enabled by the system administrator.

The Participant can send the XML as attachment to email using his specific email account (defined per participant). After MMS receives the email and checks data validity, the Participant is informed about the status of acceptance or rejection of his xml file by appropriate email response.

1. Participant Techno Economic Declaration Description

Interface Format

XSD of the existing system was simplified to include only useful parameters.



participant-techno-
economic-declaratic

Message Header	
Message identification	Unique identification of the message for which the time series data is being supplied.
Message version	Version of the message being sent. A message may be sent several times, each transmission being identified by a different version number that starts at 1 and increases sequentially.
Sender Identification / Coding Scheme	EIC of the party that sent the message.

Sender Role	A21 (producer)
Receiver Identification / Coding Scheme	ADMIE EIC Code
Receiver Role	A04 (System operator)
Message Date and Time	Date and time of transmission of the data. The time must be expressed in UTC as YYYY-MMDDTHH:MM:SSZ.
Message Time Interval	The beginning and ending date and time matching a CET full day
Unit parameters	See below

Unit parameters	
Unit identification	Resource Object Identification
Time Interval	Match the Message Time Interval
Max Energy Per Day	MWh
Hydro Average Variable Cost	€/MWh (Only for Hydro Unit)
Variable Cost blocks	List, 10 elements maximum, see below
Fuel A cost	€/unit (Only for Thermal Unit)
Fuel B cost	€/unit (Only for Thermal Unit)
Fuel C cost	€/unit (Only for Thermal Unit)
Fuel A LHV	GJ/unit (Only for Thermal Unit)
Fuel B LHV	GJ/unit (Only for Thermal Unit)
Fuel C LHV	GJ/unit (Only for Thermal Unit)
SpecialCostForRawMaterial	€/MWh (Only for Thermal Unit)
SpecialCostForMaintenance	€/MWh (Only for Thermal Unit)

Variable Cost Block	
Net generation level	MW

Composition Fuel A	%
Composition Fuel B	%
Composition Fuel C	%

Versioning Rule

Schedule Type	Versioning Rule
Participant Techno Economic Declaration	Each time-series with identical market-day and resource object replace the previous one.

Validation Rules

The message is rejected if one of the following rules is not respected.

Rule Name	Rule Description
MessageTimeIntervalRule	The Message Time Interval is a full CET day
ParticipantDeclarationGateOpenRule	The Message Time Interval match an open Participant Declaration Gate
SendingUserRole	The message is uploaded either by an operator user or by a user linked to the xml message sender
MessageIdentificationVersionRule	The previous message received with the same combination (message identification, Sender Identification, Message Time Interval) has lower version
SenderRoleRule	Sender Role is A21
ReceiverIdentificationRule	The Receiver Identification is the ADMIE EIC Code
ReceiverRoleRule	Receiver Role is A04
TimeIntervalRule	The Message Time Interval and the Unit Time Interval are the same
ResourceObjectRule	The Resource Object is a Hydro Unit or Thermal Unit (including bifuel virtual unit and CCGT configuration) and neither Bi-Fuel nor a Combined

Cycle Gas Turbine. The Resource Object Owner is the sender of the message.

The Participant Techno Economic Declaration are accepted during the participant declaration gate.

2. Reserve Offers Description

Interface Format

The interface will use the CIM Reserve Bid Document xsd.



iec62325-451-7-rese
nvebidocument_v7_

Message Header	
mRID	Unique identification of the message for which the time series data is being supplied.
revisionNumber	Version of the message being sent. A message may be sent several times, each transmission being identified by a different version number that starts at 1 and increases sequentially.
Message Type	A37 (Reserve tender document)
Message Date and Time	Date and time of transmission of the data.
Reserve Bid Period	The beginning and ending date and time matching a CET full day
Process Type	A46 (Replacement reserve) = RR Capacity Offer A47 (Manual frequency restoration reserve) = mFRR Capacity Offer A51 (Automatic frequency restoration reserve) = aFRR Capacity Offer A52 (Frequency containment reserve) = FCR Capacity Offer A41 (Redispatch Process) = Energy Offer
Receiver Identification / Coding Scheme	ADMIE EIC Code

Receiver Role	A04 (System operator)
Sender Identification / Coding Scheme	ADMIE EIC Code for Contracted Offers Otherwise EIC of the Resource Provider that sent the message.
Sender Role	A04 (System operator) for Contracted Offers A27 (Resource Provider) Otherwise
Subject Party Identification / Coding Scheme	EIC Code of the Resource Provider
Subject Party Role	A27 (Resource Provider)
Domain	Greek Control Area EIC Code
Time Series	See below

Time series	
mRID	A unique identification within the schedule message assigned by the sender.
Business type	A95: Frequency containment reserve A96: Automatic frequency restoration reserve A97: Manual frequency restoration reserve A98: Replacement reserve A86: Control area balance energy
divisible	A02 (No)
linkedBidsIdentification	Not Used
multipartBidIdentification	Not Used
exclusiveBidsIdentification	Not Used
blockBid	Not Used
status	Not Used
priority	Offer Block Index from 1 to 10
stepIncrementQuantity	Not Used

Period	See below
energyPrice_Measure_Unit	MWH
connecting_Domain	EIC Code of the Greek Control Area
price_Measure_Unit	MWH
minimum_ConstraintDuration	Not Used
currency_Unit	EUR
marketAgreement	Not Used
provider_MarketParticipant	EIC Code of the Resource Provider
acquiring_Domain	EIC Code of the Greek Control Area
quantity_Measure_Unit	MAW
resting_ConstraintDuration	Not Used
maximum_ConstraintDuration	Not Used
Reason	Not Used
registeredResource	EIC Code of the Resource Object
activation_ConstraintDuration	Not Used
AvailableMBA_Domain	Not Used
flowDirection	A01 (UP) or A02 (DOWN)
auction	Not Used
validity_Period	Not Used
standard_MarketProduct	Not Used
original_MarketProduct	Not Used

Period	
Time interval	This information provides the start and end date and time of the period being reported.

Resolution	Multiple of PT30M
Point	List of values, see below

Point	
Position	A sequential value representing the relative position of an entity within a space such as a time interval.
Price	Used for Reserve Capacity Offers
Energy Price	Used for Reserve Energy Offers
Quantity	Offer Block Quantity
Minimum Quantity	Minimal Activation Quantity

Versioning Rule

Schedule Type	Versioning Rule
Reserve Capacity Offer	<p>Each message with identical market-day, Sender Party Identification, Subject Party Identification and Process Type replace completely the time series from the previous one.</p> <p>It means that if there are missing time series in a second message version, the missing time series are deleted by the new message version.</p>
Reserve Energy Offer	<p>If the Participant Declaration Gate is Open, each message replaces completely all the previous ISP Energy Offers with identical market-day, Sender Party Identification and Subject Party Identification.</p> <p>If the Participant Declaration Gate is Closed, each message, each message replaces completely all the previous RTBM Energy Offers with identical market-day, Sender Party Identification and Subject Party Identification.</p>

Validation Rules

The message is rejected if one of the following rules is not respected.

Rule Name	Rule Description
ReserveBidPeriodIntervalRule	The Reserve Bid Period is a full CET day
CapacityOfferGateOpenRule	The Message Time Interval match an open Participant Declaration Gate
EnergyOfferFutureIntervalRule (30 Minutes)	A time series is not accepted if it creates, modifies or deletes data than are in the past or in the future for less than 30 minutes. If a data is modified all the past intervals should be unchanged.
SendingUserRule	The message is uploaded either by an operator user or by a user linked to the xml message sender
SendingParticipantRule	If all the resource object (identified by the registered Resource EIC Code) included in the message are non-contracted the sender is the owner of all the resource object included in the message. Otherwise all the resource object included in the message should be contracted and the receiver Identification should be the ADMIE EIC Code
ResourceObjectRule	The Resource Object (including bi-fuel virtual unit and CCGT configuration) is neither a Bi-Fuel nor a Combined Cycle Gas Turbine. The Resource Object Owner is the subject party of the message. (Market Evaluation Point matching the Resource Object EIC Code)
MessageIdentificationVersionRule	The previous message received with the same combination (message identification, Sender Identification, Message Time Interval) has lower version
SenderRoleRule	Sender Role is A04 id the sender identification is ADMIE EIC Code, otherwise A27

ReceiverIdentificationRule	The Receiver Identification is the ADMIE EIC Code
ReceiverRoleRule	Receiver Role is A04
PeriodTimeIntervalRule	The Message Time Interval and the Period Time Interval are the same
SubjectPartyRoleRule	Subject Party Role is A27
MessageTypeRule	Message Type is A37
ProcessTypeRule	<p>Process Type is A46, A47, A51, A52 or A41. It defines the offer type:</p> <ul style="list-style-type: none"> • A46 (Replacement reserve) = RR Capacity Offer • A47 (Manual frequency restoration reserve) = mFRR Capacity Offer • A51 (Automatic frequency restoration reserve) = aFRR Capacity Offer • A52 (Frequency containment reserve) = FCR Capacity Offer • A41 (Redispatch Process) = Energy Offer
DomainGreeceRule	Domain is the Greek Control Area EIC Code
BusinessTypeRule	<p>Business Type is either A95, A96, A97, A98 or A86. It should match the offer type defined by the process type:</p> <ul style="list-style-type: none"> • A95: Frequency containment reserve = FCR Capacity Offer • A96: Automatic frequency restoration reserve = aFRR Capacity Offer • A97: Manual frequency restoration reserve = mFRR Capacity Offer • A98: Replacement reserve = RR Capacity Offer

	<ul style="list-style-type: none"> A86: Control area balance energy = Energy Offer
NotDivisibleRule	Divisible is A02 (No)
linkedBidsIdentificationNotUsedRule	linkedBidsIdentification is not Used
multipartBidIdentificationNotUsedRule	multipartBidIdentification is not Used
exclusiveBidsIdentificationNotUsedRule	exclusiveBidsIdentification is not Used
blockBidNotUsedRule	blockBid is not Used
statusNotUsedRule	status is not Used
priorityRule	<p>The priority is an integer between 1 and 10</p> <p>If there is n offers sharing the same combination (Resource Object, Direction) in the message, for each priority between 1 and n, it exists one and only one combination (Resource Object, Direction, Priority) in the message</p>
stepIncrementQuantityNotUsedRule	stepIncrementQuantity is not Used
energyPrice_Measure_UnitRule	energyPrice_Measure_Unit is MWH
connecting_DomainRule	Connected Domain is EIC Code of the Greek Control Area
price_Measure_UnitRule	price_Measure_Unit is MWH
minimum_ConstraintDurationNotUsedRule	minimum_ConstraintDuration is not Used
currency_UnitRule	currency_Unit is EUR
marketAgreementNotUsedRule	marketAgreement is Not Used
provider_MarketParticipantRule	provider_MarketParticipant is the EIC Code of the Resource Provider
acquiring_DomainRule	acquiring_Domain is the EIC Code of the Greek Control Area
quantity_Measure_UnitRule	quantity_Measure_Unit is MAW

resting_ConstraintDurationNotUsedRule	resting_ConstraintDuration is Not Used
maximum_ConstraintDurationNotUsedRule	maximum_ConstraintDuration is Not Used
activation_ConstraintDurationNotUsedRule	activation_ConstraintDuration is Not Used
AvailableMBA_DomainNotUsedRule	AvailableMBA_Domain is Not Used
flowDirectionRule	flowDirection is A01 (UP) or A02 (DOWN), it identifies the offer direction
auctionNotUsedRule	auction is Not Used
validity_PeriodNotUsedRule	validity_Period is Not Used
standard_MarketProductNotUsedRule	standard_MarketProduct is Not Used
original_MarketProductNotUsedRule	original_MarketProduct is Not Used
CapacityOfferPriceRule	If the offer is a Reserve Capacity Offer, Price exist in each point and Energy Price is not used
EnergyOfferPriceRule	If the offer is a Reserve Energy Offer, Energy Price exist in each point and Price is not used
AscendingQuantityRule	For each Position, in offers sharing the same combination (Resource Object, Direction) the quantity is ascending with the priority
AscendingPriceOfferUpRule	For offer in Up direction, for each Position, in offers sharing the same combination (Resource Object, Direction) the price is ascending with the priority
DescendingPriceOfferDownRule	For offer in Down direction, for each Position: For capacity offers an ascending price rule with the priority will apply in down direction. For energy offers a descending price rule for offers in the down direction.

MinimumQuantityRule	<p>The Minimum Quantity is higher than 0 only if the Resource Object is a Load.</p> <p>If priority = 1 the Minimum Quantity is lower than the Offer Quantity</p> <p>Otherwise the Minimum Quantity is lower than the difference between the Offer Quantity and the Quantity of the previous Offer (sorted by ascending priority) sharing the same combination (Resource Object, Direction).</p>
DispatchableRule	The Resource object is dispatchable
RegisteredCapacityRule	If the offer is a Reserve Energy Offer the quantity should be equal to the Resource Object Registered Capacity (exception RES, LOAD)
MaximumAGCRule	If the offer is a aFRR Capacity Offer the quantity should be equal to the Resource Object Maximum AGC, for direction UP (Maximum aFRR Up) and for direction down Maximum aFRR Down respectively (exception RES, LOAD)
MaximumMFRRUpRule	If the offer is a mFRR Up Capacity Offer the quantity should be equal to the Resource Object Maximum mFRR Up (exception RES, LOAD)
MaximumMFRRDownRule	If the offer is a mFRR Down Capacity Offer the quantity should be equal to the Resource Object Maximum mFRR Down (exception RES, LOAD)
MaximumFCRUpRule	If the offer is a FCR Up Capacity Offer the quantity should be equal to the Resource Object Maximum FCR Up (exception RES, LOAD)
MaximumFCRDownRule	If the offer is a FCR Down Capacity Offer the quantity should be equal to the Resource

	Object Maximum FCR Down (exception RES, LOAD)
--	---

The Reserve Offers are accepted during the participant declaration gate.

Guidelines for the RTBM Energy Offers:

After the Participant Declaration Gate Closure, the RTBM Energy Offers are automatically initialized from the ISP Energy Offers for both reserve types (aFRR and mFRR).

If a participant wants to update these automatically created RTBM Energy Offers, the participant can upload the last ISP Energy Offer, that it has been uploaded before the Participant Declaration Gate Closure with the following process type:

aFRR RTBM Energy Offer => Process type = **A36**

mFRR RTBM Energy Offer => Process type = **A37**

The validation and versioning rules are exactly the same as there are for the ISP Energy Offer, however these apply separately for aFRR RTBM offers and mFRR RTBM offers.

The additional validation rule for the RTBM offer energy price is the following:

RTBM energy offer price can only improve the matching ISP Energy offer price.

This means that for Up direction for the same Resource object and quantity (MW level) the RTBM energy price \leq ISP energy price.

For Down direction for the same Resource object and quantity (MW level) the RTBM energy price \geq ISP energy price

The offered quantity cannot change in RTBM energy offer. It has to be the same as in the ISP energy offer.

3. Non-Availability Declaration Description

Interface Format

The interface will use the CIM Schedule Market Document xsd.



iec62325-451-2-schedule_v5_1.xsd

Message Header	
mRID	Unique identification of the message for which the time series data is being supplied.
revisionNumber	Version of the message being sent. A message may be sent several times, each transmission being identified by

	a different version number that starts at 1 and increases sequentially.
Message Type	A28 (Generation availability schedule)
Process Type	A12 (long term)
Schedule Classification Type	A01 (Exchange)
Sender Identification / Coding Scheme	EIC of the producer participant that sent the message.
Sender Role	A21 (producer)
Receiver Identification / Coding Scheme	ADMIE EIC Code
Receiver Role	A04 (System operator)
Message Date and Time	Date and time of transmission of the data. The time must be expressed in UTC as YYYY-MMDDTHH:MM:SSZ.
Message Time Interval	The beginning and ending date and time of the period covered by the message containing the schedule.
Domain	Greek Control Area EIC Code
Time Series	See below

Time series	
mRID	A unique identification within the schedule message assigned by the sender.
Version	<p>The version number assigned to the time series in question.</p> <p>The time series version shall be the same as the document version number for its initial transmission.</p> <p>Each time a time series is modified the version number is assigned the same value as the schedule document version number used to transmit the modified information.</p>
Business type	Z01 (partial unavailability declaration), Z02 (total unavailability declaration), Z03 (unavailability declaration cancellation)
Product	8716867000016 (active power)

Object aggregation	A06 (Resource Object)
In Domain	Greek Control Area EIC Code
Out Domain	Not Used
Market Evaluation Point	Resource Object EIC Code
In party	Sender Identification
Out party	Not Used
Market Agreement type	Not Used
Market Agreement identification	Not Used
Measurement unit	MAW
Curve Type	A01(Sequential fixed size block) or A03 (Variable sized Block)
Reason code	B18 (Failure) B19 (Foreseen Maintenance) B20 (Shutdown) A95 (Complementary Information)
Reason text	Mandatory: reason for unavailability
Period	See below

Period	
Time interval	This information provides the start and end date and time of the period being reported.
Resolution	Multiple of PT30M
Point	List of values, see below

Point	
Position	A sequential value representing the relative position of an entity within a space such as a time interval.

Quantity	Available capacity, MW (0 for total unavailability, major outage and operation inability).
----------	--

Versioning Rule

Schedule Type	Versioning Rule
Unavailability Declaration	<p>Each time-series with identical time series identification and sender identification replace the previous one.</p> <p>In the case the new unavailability declaration is not covering fully the previous one. The previous one is flagged as revoked on the missing intervals (Revoked by the Participant if the file was submitted by the Participant, revoked by the TSO if the file was submitted by an ADMIE Operator).</p>

Validation Rules

The message is rejected if one of the following rules is not respected.

Rule Name	Rule Description
FutureIntervalRule (30 Minutes)	<p>A time series is not accepted if it creates, modifies or deletes data than are in the past or in the future for less than 30 minutes.</p> <p>If a data is modified all the past intervals should be unchanged.</p>
SendingUserRule	The message is uploaded either by an operator user or by a user linked to the xml message sender
ResourceObjectRule	The Resource Object (including bi-fuel virtual unit and CCGT configuration) is neither a Bi-Fuel nor a Combined Cycle Gas Turbine. The Resource Object Owner is the sender of the message. (Market Evaluation Point matching the Resource Object EIC Code)
MessageIdentificationVersionRule	The previous message received with the same combination (message identification, Sender

	Identification, Message Time Interval) has lower version
SenderRoleRule	Sender Role is A21
ReceiverIdentificationRule	The Receiver Identification is the ADMIE EIC Code
ReceiverRoleRule	Receiver Role is A04
MessageTypeRule	Message Type is A28
ProcessTypeRule	Process Type is A12
ScheduleClassificationTypeRule	Schedule Classification Type is A01
DomainGreeceRule	Domain is the Greek Control Area EIC Code
TimeSeriesVersionRule	If > the message version -> the message is rejected If < the message version -> the time series is ignored
TimeSeriesUnicityRule	Time Series Identification is unique in the message. If combination (Sender Identification, Time Series Identification) already exist in time series repository, it should be linked to the same resource object. No other Unavailability Declaration should exist in time series repository for the same resource object on an intersecting period.
BusinessTypeRule	Business Type is either Z01 or Z02 or Z03 If it is Z03, an unavailability declaration should exist with the same identification, resource object and period. If the file is uploaded by the market participant, it will be flagged as Revoked by the Participant. If the file is uploaded by an ADMIE Operator, it will be flagged as Revoked by the TSO.
ProductRule	Product is 8716867000016 (active power)
ObjectAggregationRule	Object aggregation is A06 (Resource Object)

InDomainGreeceRule	In Domain is the Greek Control Area EIC Code
OutDomainNotUsedRule	Out Domain is Not Used
InPartySenderRule	In Party is the message Sender
OutPartyNotUsedRule	Out Party is Not Used
MarketAgreementTypeNotUsedRule	Market Agreement type is Not Used
CurveTypeRule	Curve Type is A01 or A03
ReasonCodeRule	Reason Code is B18, B19, B20, A95
ReasonTextNotEmptyRule	Should not be empty
UnavailableQuantityRule	0 for Total Unavailability (Z02)

Additional rules for unavailability declaration are following:

- Unavailability:
 - Revoke in the future by redeclaring the past with the same values
 - Matching is done on unit and timeseries ids
 - Mark as deleted the previous if it intersects (same RO, TS ID) and does not change values in the past
 - Only 1 period per timeseries.

The Unavailability declarations are accepted anytime until 30 minutes before the delivery time.

4. Commission schedules and mandatory hydro

Additionally ADMIE operators expect to receive from market participants the following information, in both XML and XLS format:

- Commissioning Schedules
- Mandatory Hydro (Uploaded every Thursday for the next 7 days Saturday – Friday, can be updated every day if necessary)

The XSD of those formats are attached below:



ScheduleDocument
 .xsd

The following versioning rules should be followed:

Versioning Rule

Schedule Type	Versioning Rule
Commissioning Schedules	Each time-series included in the same market-day and matching the identical resource object replace the previous one.
Mandatory Hydro	Each time-series with identical market-day and resource object replace the previous one.

Validation Rules

Rule Name	Rule Description
FutureIntervalRule	A time series is not accepted if it creates, modifies or deletes past data. If a daily data is modified in intra-day all the past intervals should be unchanged. If a daily data is created in intra-day all the past intervals should be equal to 0.
InsideCETDayRule	The received Time-Series is included in a full CET day. Apply to Commissioning Schedule only.
CETDayRule	The received Time-Series is matching a full CET day. Doesn't apply to Commissioning Schedule.

SendingUserRole	The message is uploaded either by an operator user or by a user linked to the xml message sender
SenderIdentificationRule	The sender Identification is the ADMIE EIC Code
SenderRoleRule	Sender Role is A04
ReceiverIdentificationRule	The Receiver Identification is the ADMIE EIC Code
ReceiverRoleRule	Receiver Role is A04

It is ADMIE operator's responsibility to upload the received Commissioning schedules and the mandatory hydro schedules in the balancing market platform. They can be uploaded anytime until 30 minutes before the delivery time.

Both two half-hours that belong to the same hour should be in the same state (commission/or not commission) and should have the same value (MW), as ADMIE operator has to declare them in the EXE hourly market.

The sample xml files will help the market participants to submit the balancing capacity (FCR, aFRR and mFRR) and balancing energy offers, the mandatory hydro, the commissioning, the unavailability. The files are attached below:



AFRRCOFFER_PART
Y1_20190623_V1_190621095851



Commissioning_201
90623_V_190621095851



ENOFFER_PARTY1_2
0190623_V1_190621095851



FCRCOFFER_PARTY1
_20190623_V1_190621095851



MandHydro_201906
23_V_190621095851



MFRRCOFFER_PART
Y1_20190623_V1_19C



UNAVAIL_PARTY2_XML_PARTY2_HYDRO_C_20190623_V1_19C_105248_000016_new.xml

5. Υποβολή αρχείου πρόβλεψης έγχυσης από τους Παραγωγούς ΑΠΕ και τους ΦοΣΕ ΑΠΕ

Το αρχείο που αποστέλλεται έχει την παρακάτω μορφή.



EIC_YYYYMMDD_ISPx
.csv

Θεωρώντας ως παράδειγμα την ημερολογιακή ημέρα 12/09/2020, για τις ΔΕΠ1 και ΔΕΠ2 (που αφορούν την Ημέρα Κατανομής 13/09/2020), και τη ΔΕΠ3 (που αφορά την Ημέρα Κατανομής 12/09/2020), τα αρχεία για έναν ΦοΣΕ ΑΠΕ έχουν τα ονόματα EIC_20200913_ISP1, EIC_20200913_ISP2 και EIC_20200912_ISP3 αντίστοιχα.

Επιπλέον στο αρχείο ορίζονται τέσσερις κατηγορίες για τις οποίες δηλώνεται η πρόβλεψη έγχυσης σε MW:

- i. Χαρτοφυλάκια που λαμβάνουν κρατική ενίσχυση και βρίσκονται σε κανονική λειτουργία στην στήλη με το αναγνωριστικό "SA_N",
- ii. Χαρτοφυλάκια που λαμβάνουν κρατική ενίσχυση και βρίσκονται σε κατάσταση Δοκιμών Παραλαβής στην στήλη με το αναγνωριστικό "SA_C",
- iii. Χαρτοφυλάκια με Υποχρέωση Συμμετοχής στην Αγορά τα οποία βρίσκονται σε κανονική λειτουργία στην στήλη με το αναγνωριστικό "NA_N",
- iv. Χαρτοφυλάκια με Υποχρέωση Συμμετοχής στην Αγορά τα οποία βρίσκονται σε κατάσταση Δοκιμών Παραλαβής στην στήλη με το αναγνωριστικό NA_C".

6. Τεχνικά χαρακτηριστικά που υποβάλλονται στο πλαίσιο της ΔΕΠ

Για τις ανάγκες της ΔΕΠ οι Πάροχοι Υπηρεσιών Εξισορρόπησης οφείλουν να υποβάλλουν τα κάτωθι στοιχεία, χωριστά για κάθε Οντότητα Υπηρεσιών Εξισορρόπησης που εκπροσωπούν όπου αυτά βρίσκουν εφαρμογή ανάλογα με τον τύπο και την τεχνολογία της εκάστοτε οντότητας. Τα στοιχεία αυτά πρέπει να βρίσκονται σε συμφωνία με τα αντίστοιχα Καταχωρημένα Χαρακτηριστικά που υποβάλλονται σύμφωνα με τον Κώδικα Διαχείρισης του

ΕΣΜΗΕ. Οντότητες Υπηρεσιών Εξισορρόπησης που αποτελούν Κατανεμόμενες Μονάδες Παραγωγής Συνδυασμένου Κύκλου Πολλαπλών Αξόνων και Κατανεμόμενες Μονάδες Παραγωγής με Εναλλακτικό Καύσιμο, οφείλουν να υποβάλλουν τα στοιχεία αυτά χωριστά για κάθε δυνατή διάταξη λειτουργίας.

Τεχνικά Χαρακτηριστικά	Μονάδα μέτρησης	Παρατηρήσεις	Εφαρμόζεται για
Τεχνικά Ελάχιστη Παραγωγή (καθαρή ισχύς, αφού έχουν ληφθεί υπόψη η εσωτερική υπηρεσία και τα βοηθητικά φορτία)	MW	Για υδροηλεκτρικές Μονάδες που αποτελούνται από περισσότερες από μια γεννήτριες, νοείται ως η Τεχνικά Ελάχιστη Παραγωγή της μιας γεννήτριας.	Κατανεμόμενες Μονάδες Παραγωγής & Χαρτοφυλάκια Κατανεμόμενων Μονάδων ΑΠΕ Ελεγχόμενης Παραγωγής
Μέγιστη Καθαρή Ισχύς (NCAP): Μέγιστη συνεχής ικανότητα παραγωγής σε συνθήκες ISO (Καθαρή Ισχύς, αφού έχουν ληφθεί υπόψη η εσωτερική υπηρεσία της Μονάδας και τα βοηθητικά φορτία)	MW	Για υδροηλεκτρικές Μονάδες που αποτελούνται από περισσότερες από μια γεννήτριες, νοείται ως η Μέγιστη Καθαρή Ισχύς όλων των γεννητριών αθροιστικά.	Κατανεμόμενες Μονάδες Παραγωγής & Χαρτοφυλάκια Κατανεμόμενων Μονάδων ΑΠΕ
Μέγιστη συνεχής παραγόμενη ισχύς (μικτή)	MW	Για υδροηλεκτρικές Μονάδες που αποτελούνται από περισσότερες από μια γεννήτριες, νοείται ως η Μέγιστη συνεχής παραγόμενη ισχύς όλων των γεννητριών αθροιστικά.	Κατανεμόμενες Μονάδες Παραγωγής & Χαρτοφυλάκια Κατανεμόμενων Μονάδων ΑΠΕ
Βοηθητικά φορτία (ενεργός ισχύς), για παραγωγή ενεργού ισχύος από μηδέν έως τη Μέγιστη Καθαρή Ισχύ, σε βήματα	MW βοηθητικώ ν / MW μικτής παραγωγή ς		Κατανεμόμενες Μονάδες Παραγωγής & Χαρτοφυλάκια Κατανεμόμενων Μονάδων ΑΠΕ
Ρυθμός Ανόδου	MW/λεπτό		Όλες τις οντότητες
Ρυθμός Καθόδου	MW/λεπτό		Όλες τις οντότητες
Ελάχιστος χρόνος λειτουργίας	ώρες	Δε μπορεί να είναι μικρότερος από: <ul style="list-style-type: none"> τον ελάχιστο δηλωμένο χρόνο για τον συγχρονισμό, συν τον ελάχιστο δηλωμένο χρόνο παραμονής στο ενδιάμεσο φορτίο, συν τον χρόνο σβέσης από την τεχνικά ελάχιστη παραγωγή μέχρι τον αποσυγχρονισμό 	Όλες τις οντότητες
Ελάχιστος χρόνος εκτός λειτουργίας	ώρες		Όλες τις οντότητες

Μέγιστος αριθμός Ενεργοποιήσεων ανά Ημέρα Κατανομής			Χαρτοφυλάκια Κατανεμόμενου Φορτίου
Μέγιστος χρόνος λειτουργίας	ώρες		Χαρτοφυλάκια Κατανεμόμενου Φορτίου
Χρόνος μετάβασης σε άλλη θερμική κατάσταση πριν τεθεί σε συνθήκες μακράς αναμονής - Από θερμή σε ενδιάμεση - Από ενδιάμεση σε ψυχρή - Από θερμή σε ψυχρή	ώρες		Κατανεμόμενες Μονάδες Παραγωγής & Χαρτοφυλάκια Κατανεμόμενων Μονάδων ΑΠΕ Ελεγχόμενης Παραγωγής
Χρόνος για τον συγχρονισμό - Από θερμή κατάσταση - Από ενδιάμεση κατάσταση - Από ψυχρή κατάσταση	ώρες		Κατανεμόμενες Μονάδες Παραγωγής & Χαρτοφυλάκια Κατανεμόμενων Μονάδων ΑΠΕ Ελεγχόμενης Παραγωγής
Ελάχιστος πρόσθετος χρόνος επιπλέον του χρόνου για να συγχρονιστεί στην περίπτωση ανάκλησης από κατάσταση Ολικής μη Διαθεσιμότητας	ώρες		Κατανεμόμενες Μονάδες Παραγωγής & Χαρτοφυλάκια Κατανεμόμενων Μονάδων ΑΠΕ Ελεγχόμενης Παραγωγής
Ελάχιστος πρόσθετος χρόνος επιπλέον του χρόνου για να συγχρονιστεί στην περίπτωση κατά την οποία η μονάδα έχει τεθεί σε συνθήκες μακράς αναμονής	ώρες		Κατανεμόμενες Μονάδες Παραγωγής & Χαρτοφυλάκια Κατανεμόμενων Μονάδων ΑΠΕ Ελεγχόμενης Παραγωγής
Χρόνος παραμονής στο ενδιάμεσο φορτίο (soaking time) από κάθε θερμική κατάσταση - Από θερμή κατάσταση - Από ενδιάμεση κατάσταση - Από ψυχρή κατάσταση	ώρες	Πρέπει να συμπίπτει με το χρόνο παραμονής στο ενδιάμεσο φορτίο που προκύπτει από τη σχετική βηματική συνάρτηση ενδιάμεσου φορτίου που υποβάλλεται	Κατανεμόμενες Μονάδες Παραγωγής & Χαρτοφυλάκια Κατανεμόμενων Μονάδων ΑΠΕ Ελεγχόμενης Παραγωγής
Βηματική συνάρτηση ενδιάμεσου φορτίου - Θερμή Το επίπεδο παραγωγής κατά τη φάση ενδιάμεσου φορτίου από την κατάσταση συγχρονισμού ως κατά μέγιστο την κατάσταση ελάχιστης παραγωγής, ήτοι το ακριβές επίπεδο παραγωγής μέχρι και για έξι (6) ωριαία βήματα, από θερμή κατάσταση	MW/ώρα	Κάθε βήμα της βηματικής συνάρτησης που υποβάλλεται πρέπει να αντιστοιχεί στην ωριαία εγγεόμενη ενέργεια από την οντότητα κατά τη διάρκεια της φάσης ενδιάμεσου φορτίου.	Κατανεμόμενες Μονάδες Παραγωγής & Χαρτοφυλάκια Κατανεμόμενων Μονάδων ΑΠΕ Ελεγχόμενης Παραγωγής
Βηματική συνάρτηση ενδιάμεσου φορτίου - Ενδιάμεση Το επίπεδο παραγωγής κατά τη φάση ενδιάμεσου φορτίου από την κατάσταση συγχρονισμού ως κατά μέγιστο την κατάσταση ελάχιστης παραγωγής, ήτοι το ακριβές επίπεδο παραγωγής μέχρι και για έξι (6) ωριαία βήματα, από ενδιάμεση κατάσταση	MW/ώρα	Το τελευταίο βήμα της βηματικής συνάρτησης πρέπει να είναι μικρότερο ή ίσο με την Τεχνικά Ελάχιστη Παραγωγή.	
Βηματική συνάρτηση ενδιάμεσου φορτίου - Ψυχρή	MW/ώρα		

Το επίπεδο παραγωγής κατά τη φάση ενδιάμεσου φορτίου από την κατάσταση συγχρονισμού ως κατά μέγιστο την κατάσταση ελάχιστης παραγωγής, ήτοι το ακριβές επίπεδο παραγωγής μέχρι και για έξι (6) ωριαία βήματα, από ψυχρή κατάσταση			
Χρόνος σβέσης από την τεχνικά ελάχιστη παραγωγή μέχρι τον αποσυγχρονισμό	ώρες		Κατανεμόμενες Μονάδες Παραγωγής & Χαρτοφυλάκια Κατανεμόμενων Μονάδων ΑΠΕ Ελεγχόμενης Παραγωγής
Μέγιστο Φορτίο υπό ΑΡΠ (για την παροχή αΕΑΣ - aFRR)	MW	Πρέπει να είναι μικρότερο ή ίσο από τη Μέγιστη Καθαρή Ισχύ (NCAP)	Όλες τις οντότητες
Ελάχιστο Φορτίο υπό ΑΡΠ (για την παροχή αΕΑΣ - aFRR)	MW	Πρέπει να είναι μεγαλύτερο ή ίσο από την Τεχνικά Ελάχιστη Παραγωγή	Όλες τις οντότητες
Ρυθμός Ανόδου υπό ΑΡΠ (για την παροχή αΕΑΣ)	MW/λεπτό		Όλες τις οντότητες
Ρυθμός Καθόδου υπό ΑΡΠ (για την παροχή αΕΑΣ)	MW/λεπτό		Όλες τις οντότητες
Μέγιστη συνεισφορά σε ανοδική ΕΔΣ (FCR)	MW		Όλες τις οντότητες
Μέγιστη συνεισφορά σε καθοδική ΕΔΣ (FCR)	MW		Όλες τις οντότητες
Μέγιστη συνεισφορά σε ανοδική αΕΑΣ (aFRR)	MW	Δεν επιτρέπεται να ξεπερνάει την τιμή του δηλωμένου Ρυθμού Ανόδου υπό ΑΡΠ της Οντότητας (MW/λεπτό) επί 7,5 λεπτά	Όλες τις οντότητες
Μέγιστη συνεισφορά σε καθοδική αΕΑΣ (aFRR)	MW	Δεν επιτρέπεται να ξεπερνάει την τιμή του δηλωμένου Ρυθμού Καθόδου υπό ΑΡΠ της Οντότητας (MW/λεπτό) επί 7,5 λεπτά	Όλες τις οντότητες
Μέγιστη συνεισφορά σε ανοδική χΕΑΣ (mFRR)	MW	Δεν επιτρέπεται να ξεπερνάει την τιμή του δηλωμένου Ρυθμού Ανόδου της Οντότητας (MW/λεπτό) επί 7,5 λεπτά	Όλες τις οντότητες
Μέγιστη συνεισφορά σε καθοδική χΕΑΣ (mFRR)	MW	Δεν επιτρέπεται να ξεπερνάει την τιμή του δηλωμένου Ρυθμού Καθόδου της Οντότητας (MW/λεπτό) επί 7,5 λεπτά	Όλες τις οντότητες
Αριθμός γεννητριών Υδροηλεκτρικών Μονάδων			Υδροηλεκτρικές μονάδες
Απαγορευμένες ζώνες συνεχούς λειτουργίας εξαιτίας ταλαντώσεων για Υδροηλεκτρικές Μονάδες	(MW, MW) άνω και κάτω όριο ορισμού ζώνης		Υδροηλεκτρικές μονάδες

Για Οντότητες Υπηρεσιών Εξισορρόπησης που αποτελούν Κατανεμόμενες Μονάδες Παραγωγής Συνδυασμένου Κύκλου Πολλαπλών Αξόνων, δηλώνονται επίσης οι χρόνοι μετάβασης (ως ακέραιος αριθμός ωρών) από μια διάταξη λειτουργίας σε μια άλλη, για κάθε δυνατή μετάβαση και θερμική κατάσταση, σύμφωνα με τον παρακάτω πίνακα.

ΨΥΧΡΗ ΚΑΤΑΣΤΑΣΗ

ΑΠΟ	ΠΡΟΣ	ΧΡΟΝΟΣ (ακέραιος αριθμός ωρών)
1GT	2GT	
1GT	3GT	
2GT	3GT	
1GT	1GT+ST	
1GT	2GT+ST	
1GT	3GT+ST	
2GT	2GT+ST	
2GT	3GT+ST	
3GT	3GT+ST	
1GT+ST	2GT+ST	
1GT+ST	3GT+ST	
2GT+ST	3GT+ST	

ΑΠΟ	ΠΡΟΣ	ΧΡΟΝΟΣ (ακέραιος αριθμός ωρών)
2GT	1GT	
3GT	1GT	
3GT	2GT	
1GT+ST	1GT	
2GT+ST	1GT	
3GT+ST	1GT	
2GT+ST	2GT	
3GT+ST	2GT	
3GT+ST	3GT	
2GT+ST	1GT+ST	
3GT+ST	1GT+ST	
3GT+ST	2GT+ST	

ΕΝΔΙΑΜΕΣΗ ΚΑΤΑΣΤΑΣΗ

ΑΠΟ	ΠΡΟΣ	ΧΡΟΝΟΣ (ακέραιος αριθμός ωρών)
1GT	2GT	
1GT	3GT	
2GT	3GT	
1GT	1GT+ST	
1GT	2GT+ST	
1GT	3GT+ST	
2GT	2GT+ST	
2GT	3GT+ST	
3GT	3GT+ST	
1GT+ST	2GT+ST	
1GT+ST	3GT+ST	
2GT+ST	3GT+ST	

ΑΠΟ	ΠΡΟΣ	ΧΡΟΝΟΣ (ακέραιος αριθμός ωρών)
2GT	1GT	
3GT	1GT	
3GT	2GT	
1GT+ST	1GT	
2GT+ST	1GT	
3GT+ST	1GT	
2GT+ST	2GT	
3GT+ST	2GT	
3GT+ST	3GT	
2GT+ST	1GT+ST	
3GT+ST	1GT+ST	
3GT+ST	2GT+ST	

ΘΕΡΜΗ ΚΑΤΑΣΤΑΣΗ

ΑΠΟ	ΠΡΟΣ	ΧΡΟΝΟΣ (ακέραιος αριθμός ωρών)
1GT	2GT	
1GT	3GT	
2GT	3GT	
1GT	1GT+ST	

ΑΠΟ	ΠΡΟΣ	ΧΡΟΝΟΣ (ακέραιος αριθμός ωρών)
2GT	1GT	
3GT	1GT	
3GT	2GT	
1GT+ST	1GT	

1GT	2GT+ST	
1GT	3GT+ST	
2GT	2GT+ST	
2GT	3GT+ST	
3GT	3GT+ST	
1GT+ST	2GT+ST	
1GT+ST	3GT+ST	
2GT+ST	3GT+ST	

2GT+ST	1GT	
3GT+ST	1GT	
2GT+ST	2GT	
3GT+ST	2GT	
3GT+ST	3GT	
2GT+ST	1GT+ST	
3GT+ST	1GT+ST	
3GT+ST	2GT+ST	